

# PIANI

LISTINO

PRICELIST

TARIFS

PREISLISTE

PRIJSLIJST

кПИСОК

# Listino

Pricelist / Tarifs / Preisliste / Prijslijst / Кписок

## CONDIZIONI GENERALI DI VENDITA

General conditions of sale

Conditions générales de vente

Allgemeine Verkaufsbedingungen

Algemene verkoopvoorwaarden

Общие условия продажи

The terms of sale mentioned below are valid for each sale contract and we consider them as approved on receipt of the order. Prices are in Euro, VAT not included. This price list replaces any other price list.

**ORDERS:**

Orders must be accepted by the company. In case of request for changes, the company will accept it only within 2 days from receipt of the order.

**DELIVERY:**

Delivery terms given on receipt of the order are only approximate; therefore, any delay on delivery time cannot be a reason for order cancellation, payment delay, goods return or demand for compensation

**TRANSPORT:**

The transport conditions of the goods will be agreed with BERLONI BAGNO company before the orders and will be specified in every order confirmation.

**CLAIMS:**

Goods travel at customer's own risk and peril. Should it be any breakage or shortage, the customer must address to the driver and put a note in the transport document. The company will not accept any later forwarded claim. The company will not be considered responsible by the final customer when he complains to his supplier for conformity faults or other; if so, the latter will have no rights to act for recovery against the BERLONI BAGNO company.

**GOODS RETURNS:**

Each return must be authorised by BERLONI BAGNO; the company will issue a document authorising the driver to take the goods back. Return goods must arrive in perfect conditions, well packed and in free port. Base of eventual crediting will be the purchase cost less 10%.

**PAYMENT CONDITIONS:**

Customers must respect the payment conditions agreed; if they should be insolvent no more orders will be further delivered. Goods are property of BERLONI BAGNO till the total payment of the same. In case of insolvency the company may require the goods back.

**TECHNICAL PRICE LIST:**

The company reserves the right to modify sizes or technical details as well as the right to stop the production of certain articles, without any obligation to inform previously customers; the latter cannot therefore require any refund. Sizes mentioned on the price list may have a +/- 1% tolerance. Should there be any controversy, Urbino is the exclusive place of jurisdiction. The company will not be held responsible in case of omissions and errors in the price list.

Les conditions générales de vente ci-dessous indiquées sont à appliquer à chaque contrat de vente et ce sont considérées comme approuvées par le client à l'envoi de la commande.
**COMMANDES:**
Chaque commande est subordonnée à l'approbation de la maison. Au cas de demande pour des changements, ce sera acceptée seulement entre 2 jours après la réception de la commande.
**LIVRAISON:**
Le délais de livraison communiqué à la réception de la commande est à considérer seulement approximatif; c'est pour ça donc qu'un éventuel retard dans la livraison ne peut pas devenir un motif pour l'annulation de la commande, un retard dans le paiement, le retour de la marchandise ou bien pour la prétention d'un remboursement.
**TRANSPORT:**
Les conditions de transport de la marchandise seront convenues avec la société BERLONI BAGNO avant les commandes et seront précisées dans chaque confirmation de commande.
**RECLAMATIONS:**
La marchandise roulé à risques et périls du client. Tous éventuels ruptures ou trous sont à communiquer au transporteur et à noter sur le document de transport. La Maison n'accepte pas les réclamations qui vont arriver après. La Maison n'est pas responsable par rapport au client fi nal au cas où il avance une réclamation pour défauts de conformité ou autre à son fournisseur ; ce dernier donc, ne pourra pas faire des actions récursoires vers la société BERLONI BAGNO SRL.

**RETOURS DES MARCHANDISES:**
Tout retour de marchandises doit avoir l'autorisation de la BERLONI BAGNO; la Maison prépare un document autorisant le transporteur à retirer la marchandise. La marchandise rendue doit arriver intacte, convenablement emballée et en port franc. Le montant de la marchandise rendue sera le coût d'achat moins le 10%.
**CONDITIONS DE PAIEMENT:**
Le client doit respecter les conditions de paiement convenues; au cas d'insolvabilité aucune commande sera ultérieurement livrée. La marchandise reste une propriété de la BERLONI BAGNO jusqu'au paiement total. Au cas d'insolvabilité la Maison peut exiger la restitution de la marchandise.

**LISTE DE PRIX TECHNIQUE:**
La Maison réserve le droit de pouvoir changer les dimensions ou les caractéristiques techniques ou bien le droit d'arrêter la production de certains articles, sans aucune obligation d'informer la clientèle préalablement. Les clients, donc, ne peuvent pas exiger un remboursement. Pour toute controverse la compétence exclusive est reconnue au Tribunal de Urbino. La Maison n'est pas responsable au cas d'omissions ou erreurs sur la liste de prix.

Die unten beschriebenen Verkaufsbedingungen gelten für jeden Auftrag und verstehen sich vom Kunden als stillschweigend anerkannt, wenn ein Auftrag übermittelt wird. Die Preise verstehen sich ohne Mehrwertsteuer. Diese Preisliste ersetzt die Vorangegangenen.
**AUFTRÄGE:**
Die Aufträge unterliegen einer Prüfung durch die Firma. Eventuelle Änderungswünsche können maximal 2 Tage nach Auftragsingang akzeptiert werden.
**LIEFERUNGEN:**
Die Lieferfristen beziehen sich auf den Auftragsingang und sind nicht bindend. Somit begründet eine Lieferverzögerung weder eine Stornierung, noch eine verspätete Zahlung, noch die Rückgabe der Ware oder gar eine Schadensersatzforderung.

**TRANSPORT:**
Die Transportkonditionen der Ware werden in Vereinbarung mit Berloni Bagno vor den Bestellungen und als Anlage in jeder Auftragsbestätigung bekannt gegeben.

**REKLAMATIONEN:**
Der Transport der Ware geschieht auf Verantwortung des Kunden. Eventuell vorkommende Schäden oder Fehlmengen müssen bei Ablieferung auf dem Lieferschein vermerkt werden. Später eingehende Reklamationen können nicht mehr akzeptiert werden. Die Firma übernimmt gegenüber dem Endkunden keinerlei Verantwortung in Bezug auf Qualitätsmängel oder ähnliches, die gegenüber dem Abnehmer der Ware geltend gemacht werden.

**RETOURNEN:**
Eventuelle Warenrückgaben müssen im Einverständnis mit der Firma erfolgen. Nicht autorisierte Retouren werden nicht akzeptiert. Die zu retournierende Ware muss vollständig verpackt sein und auf eigene Kosten transportiert werden. Abschließend wird eine Gutschrift über den retournierten Warenwert abzüglich 10% erstellt.

**ZAHLUNGSBEDINGUNGEN:**
Der Käufer ist gehalten die vereinbarten Zahlungsbedingungen einzuhalten; eventuell auftretende Verspätungen haben den Lieferstop von laufenden Aufträgen zur Folge. Die Ware bleibt bis zur vollständigen Zahlung der Rechnung Eigentum von der Berloni Bagno. Bei ausbleibender Zahlung hat die Firma das Recht eine sofortige Aushändigung der Ware zu verlangen.

**TECHNISCHE LISTE:**
Die Firma Berloni Bagno behält sich das Recht vor, Maße und technische Eigenschaften im Sinne einer besseren Zweckmäßigkeit zu verändern oder die Produktion einiger Artikel einzustellen, ohne verpfl ichtet zu sein den Kunden vorab davon zu unterrichten. Die Artikel unterliegen Maßschwankungen von 1%. Gerichtsstand ist ausnahmslos Urbino. Die Firma lehnt jegliche Verantwortung gegenüber in dieser Preisliste fehlender Angaben ab.

De hieronder beschreven verkoopvoorwaarden worden op elke verkoopovereenkomst toegepast en beschouwd als stilzwigend door de klant geaccepteerd bij ontvangst van een order. Alle prijzen zijn uitgedrukt in Euro, exclusief B.T.W.. De onderhavige prijslijst annuleert en vervangt alle vorige.
**ORDERS:**
Alle orders moeten door de firma worden goedgekeurd. Eventuele verzoeken om wijzigingen worden alleen geaccepteerd en doorgevoerd indien ingediend binnen 2 dagen na ontvangst van de order.

**LEVERINGEN:**
De levertermijnen die ingaan vanaf de ontvangstdatum van de order zijn niet bindend. Eventuele vertragingen geven geen aanleiding tot annulering, noch tot opschorting van de betaling, noch tot retournering van de goederen of verzoeken om schadevergoeding.

**VERVOER:**
De transportcondities van de goederen zijn overeengekomen met Berloni Bagno voor de bestellingen en worden vermeld in elke orderbevestiging.

**RECLAMATIES:**
Het vervoer van de goederen geschiedt voor rekening en risico van de klant. Eventuele schade of ontbrekende goederen moeten worden gemeld aan de transporteur en op de bijbehorende vrachtbrief worden genoteerd. Wij accepteren geen reclamaties met betrekking tot daarna verzonden goederen. De firma is niet verantwoordelijk ten aanzien van de eindgebruiker als deze reclamaties wegens niet conforme goederen of om andere redenen indient bij de ontvanger van de goederen. Deze laatste zal zich in deze gevallen dus niet kunnen verhalen op de firma BERLONI BAGNO SRL.

**GERETOURNEERDE GOEDEREN:**
Retournering van goederen moet op voorhand worden goedgekeurd door de firma BERLONI BAGNO SRL die daarvoor een document opstelt waarmee de transporteur deze goederen in ontvangst kan nemen en vervoeren. De geretourneerde goederen moeten in perfecte staat arriveren, in een geschikte verpakking, verzendingskosten betaald. Het terug te betalen bedrag is gebaseerd op de aankoopprijs met aftrek van 10%.

**BETAALVOORWAARDEN:**
De klant moet alle betaalafspraken nakomen. In geval van gebreke worden de lopende orders uitgesteld. De goederen blijven eigendom van de firma BERLONI BAGNO SRL tot op het ogenblik waarop ze volledig betaald zijn en de bedragen geïnd zijn.In geval van gebreke kan de firma met een eenvoudig verzoek om retournering eisen.

**TECHNISCHE PRIJSLIJST:**
De firma BERLONI BAGNO SRL behoudt zich het recht voor om maten of technische details te wijzigen of tijdelijk de productie te onderbreken van artikelen zonder enige verplichting tot waarschuwing vooraf en zonder recht op schadevergoeding voor de koper. Voor alle artikelen gelden tolerantiewaarden van +/- 1% voor de vermelde maten. Voor elk geschil is alleen de rechtbank van Urbino competent. De firma is niet aansprakelijk voor weglatingen of onnauwkeurigheden in de onderhavige prijslijst.

Указанные ниже условия действительны для каждого договора продажи и автоматически принимаются покупателем в момент размещения заказа. Цены указаны в евро, без учета НДС. Данный прайс-лист аннулирует и заменяет предыдущие.
**ЗАКАЗЫ:**
Заказы подлежат утверждению со стороны фирмы-изготовителя. Возможные изменения принимаются и вносятся только в том случае, если соответствующий запрос поступит в течение 2 дней с момента получения заказа.

**ДОСТАВКА:**
Сроки поставки, связанные с датой получения заказа, являются ориентировочными, поэтому возможная задержка поставки не может являться причиной для его отмены, либо задержки оплаты, либо возврата товара, либо выдвигения требования о возмещении ущерба.

**ТРАНСПОРТИРОВКА:**
Условия доставки товара должны быть согласованы с BERLONI BAGNO перед оплатой и уточнены при подтверждении каждого заказа.

**РЕКЛАМАЦИИ:**
Товар отгружается на страх и риск заказчика. О возможных поломках или недоромплекте товара необходимо известить грузоперевозчика и занести соответствующую информацию в транспортную накладную. Более поздние претензии не принимаются. Фирма-изготовитель не несет ответственности перед конечным заказчиком, если он предъявит претензию, касающуюся несоответствия либо иного дефекта товара, грузополучателю, который, в соответствии со ст. 1519, часть пятая Гражданского кодекса, не обладает правом регресса в отношении компании BERLONI BAGNO SRL.

**ВОЗВРАТ ТОВАРА:**
Перед возвратом товара необходимо получить официальное разрешение компании BERLONI BAGNO SRL, которая направит письменное распоряжение грузоперевозчику для вывоза товара обратно. Товар должен возвращаться в неповрежденном виде и тщательно упакованным, на условия порто-франко. Расчет стоимости возвращенного товара определяется по цене покупки за вычетом 10%.

**УСЛОВИЯ ОПЛАТЫ:**
Покупатель обязан соблюдать согласованные условия; в случае непунктуального исполнения обязательств выполнение текущих заказов будет приостановлено. Товар остается в собственности компании BERLONI BAGNO SRL вплоть до его полной оплаты и при условии инкассации. В случае неоплаты товара производитель может потребовать его возврата.
**ТЕХНИЧЕСКИЙ ПРАЙС-ЛИСТ:**
Компания BERLONI BAGNO SRL оставляет за собой право изменять размеры, технические детали либо приоснавливать выпуск различных артикулов без предварительного извещения и, соответственно, отклоняет требования о возмещении ущерба, которые в этом случае может предъявить покупатель. Для изделий предусмотрен допуск, составляющий +/- 1% от указанных размеров. Компетентным судом по рассмотрению любых спорных вопросов является исключительно суд города Урбино. Компания не несет никакой ответственности за возможные пропуски или неточности, содержащиеся в данном прайс-листе.

## CONDIZIONI GENERALI DI VENDITA

General conditions of sale

Conditions générales de vente

Allgemeine Verkaufsbedingungen

Algemene verkoopvoorwaarden

Общие условия продажи





<b>INTRODUZIONE E MODULARITÀ</b> Introduction and modularity	pag. 6	<b>01</b>
<b>ARREDI E ACCESSORI</b> Accessories and furnishings	pag. 18	<b>02</b>
<b>Accessori per basi</b> Furniture accessories	pag. 18	
<b>Basi (H 35 cm / 70 cm)</b> Base units (H. 35 cm/ 70 cm)	pag. 24	
<b>Vani giorno, pensili e colonne</b> Open units, wall cabinets and column units	pag. 78	
<b>Basi in legno SOLID e legno VINTAGE (H 35 cm)</b> Units in SOLID and VINTAGE wood finishes (H 35 cm)	pag. 82	
<b>TOP E TOP CON LAVABI INTEGRATI</b> Tops and integrated sink tops	pag.96	<b>03</b>
<b>Laccati / legno / legno SOLID, legno VINTAGE (top, top scatolati)</b> Lacquered / veneer / SOLID and VINTAGE finish (tops, thicker tops)	pag.102	
<b>Mineralgloss, Mineralmatt (top con lavabo integrato)</b> Mineralgloss, Mineralmatt (tops with integrated sink)	pag.114	
<b>Astone (top con lavabo integrato, top scatolati con lavabo integrato)</b> Astone (tops with integrated sink, thicker tops with integrated sink)	pag.116	
<b>Cristallo / cristallo ceramico (top, top con lavabo integrato)</b> Glass / ceramic glass (tops, tops with integrated sink)	pag.124	
<b>Gres (top, top scatolati, top con lavabo integrato, top scatolati con lavabo integrato)</b> Gres (tops, thicker tops, tops with integrated sink, thicker tops with integrated sink)	pag.136	
<b>LAVABI</b> Washbasins	pag.152	<b>04</b>
<b>Mineralgloss, Mineralmatt (EDGE)</b> Mineralgloss, Mineralmatt (EDGE)	pag.152	
<b>Astone (PLACE, PLACE CON)</b> Astone (PLACE, PLACE CON)	pag.154	
<b>Pietra naturale (PLACE, PLACE CON)</b> Natural stone (PLACE, PLACE CON)	pag.158	
<b>Ceramica (THIN, SQUARE, SQUARE 2)</b> Ceramic (THIN, SQUARE, SQUARE 2)	pag.160	
<b>SPECCHI CONTENITORI, SPECCHIERE, ILLUMINAZIONE E MENSOLE</b> Mirror cabinets, mirrors, lighting and shelves	pag.162	<b>05</b>
<b>COMPOSIZIONI FOTOGRAFATE</b> Layout photos	pag.190	<b>06</b>
<b>SCHEDE PRODOTTO, SCHEDE INSTALLAZIONE, FINITURE</b> Technical drawings, instruction manuals, finishes	pag.200	<b>07</b>



## INTRODUZIONE CARATTERISTICHE GENERALI DELLA COLLEZIONE

Introduction  
general characteristics of the collection

### SISTEMA DI APERTURA

La collezione PIANI è disponibile con 3 tipologie di apertura: **C** maniglia canale, **P** apertura impulso e **L** maniglia esterna.

#### OPENING SYSTEM

The PIANI collection is available with 3 different opening systems: **C** grooved handle, **P** push to open and **L** external handle.



**C** Maniglia canale  
Grooved handle



**P** Apertura impulso  
Push and pull system



**L** Maniglia esterna  
External handle

Maniglia esterna disponibile in 3 finiture: laccata, legno e brill.

Se non diversamente indicato al momento dell'ordine, i frontali laccati vengono abbinati alla maniglia laccata e i frontali legno alla maniglia legno, nelle stesse finiture.

External handle available in 3 different finishes: lacquered, wood and Brill.

If not specified in the order, the handles will be automatically produced in the same finish of the furniture frontals.



**L** Maniglia laccata  
Lacquered handle



**L** Maniglia legno  
Wooden handle



**L** Maniglia brill  
Brill finish handle

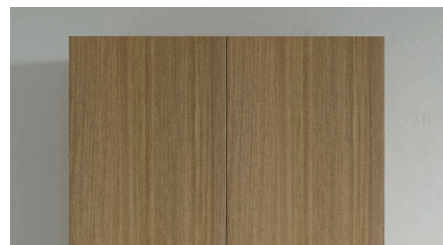

Le colonne e i pensili, 1 anta e 2 ante, sono disponibili solamente con apertura impulso.

All columns and wall units of the PIANI collection (1 or 2 doors) are only available with the push to open system.



### STRUTTURA INTERNA BASI, PENSILI E COLONNE

Le parti interne degli arredi sono realizzate in finitura grigio opaco in tono con la struttura metallica dei cassetti.

#### INTERNAL STRUCTURE OF BASE UNITS, WALL UNITS AND COLUMNS

The internal part of all the furnishing are in matt grey finish, to match with the metal structure of the drawers.



## INTRODUZIONE CARATTERISTICHE GENERALI DELLA COLLEZIONE

Introduction  
general characteristics of the collection



Le basi con top integrato non hanno bisogno di top di copertura in quanto già presente nella struttura.

The units with integrated finish top do not need an additional top as it is already included in the structure of the unit itself.

Possibilità di avere i frontali anche in cristallo **S1**, **S2**, **S3**, gres **X** e legno **SOLID F1\***, legno **VINTAGE F2\***, applicando la maggiorazione presente nella relativa colonna.

Possibility to have drawer frontals in glass **S1**, **S2**, **S3**, gres **X**, **SOLID F1** and **VINTAGE F2** finishes, by adding the extra charge presented in the price list.



Cristallo **S1**, **S2**, **S3**  
Glass **S1**, **S2**, **S3**



Gres **X**  
Gres **X**



Legno **SOLID\*** **F1**, Legno **VINTAGE\*** **F2**  
Solid\* **F1**, Vintage\* **F2**



### CASSETTI

Le sponde e guide dei cassetti sono in acciaio verniciato grigio, registrabili su tutti i lati, ad estrazione totale e dotate di sistema a chiusura ammortizzata. Il fondino e il retro sono realizzati in tono con le sponde.

#### DRAWERS

The steel drawer profiles are lacquered in matt grey finish, they are adjustable in every side and equipped with total extraction and soft close systems. The bottom and the back panels of the drawers are realized in the same colour tone of the drawer profiles.



### ACCESSORI INTERNI PER CASSETTI

Come optional è possibile completare l'interno dei cassetti con vassoi portaoggetti, completi di divisori, e portaflaconi / asciugacapelli in finitura grigio opaco, tutti estraibili e componibili a seconda dell'altezza e larghezza del cassetto.

#### INTERNAL ACCESSORIES FOR DRAWERS

All the drawers can be completed with internal dividers, boxes, bottle and hair dryer holders. All the optional accessories are in matt grey finish, they are extractable and come with the same modularity of the drawers (different widths and heights).



### MENSOLE

Sono disponibili mensole in cristallo sp. 10 mm, legno solid sp. 22 mm, legno oppure laccate lucide/opache sp. 30 mm nelle finiture campionari BERLONI BAGNO. Sono complete di supporti cromati a parete e a scomparsa. Tutte le mensole vengono presentate nella sezione SPECCHI in fondo al listino.

#### SHELVES

Available in 10 mm thick glass, 22 mm thick **SOLID** wood and in 30 mm thick mdf in all the lacquered and veneer finishes of the BERLONI BAGNO range.



**MODULARITÀ**

Modularity / Modularité / Modularität / Modulariteit / Модульные элементы

**SISTEMA DI APERTURA**

Opening / Ouverture / Öffnungsart / Opening / Открывание

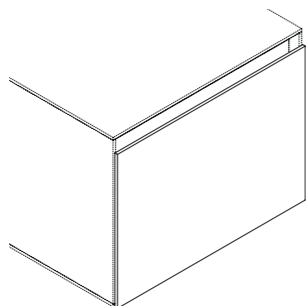
**C Maniglia canale**

Grooved handle / Prise de main / Griffmulde / Greeploos / встроенная ручка

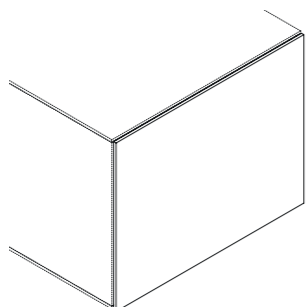
**P Impulso**

Push and pull system / Système push and pull / Push to Open / Push open / Открывание нажатием

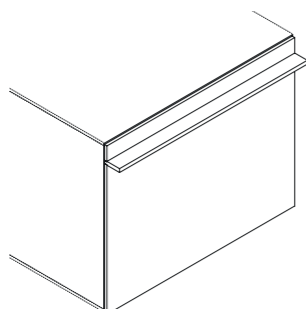
**L Maniglia esterna**

External handle / Poignée extérieure / Griff aufgesetzt / Greep / внешняя ручка

**MODULARITÀ**

Modularity / Modularité / Modularität / Modulariteit / Модульные элементы

**BASI**

Base units / Meubles bas / Waschtischunterschranke / Onderkasten / Модульные элементы

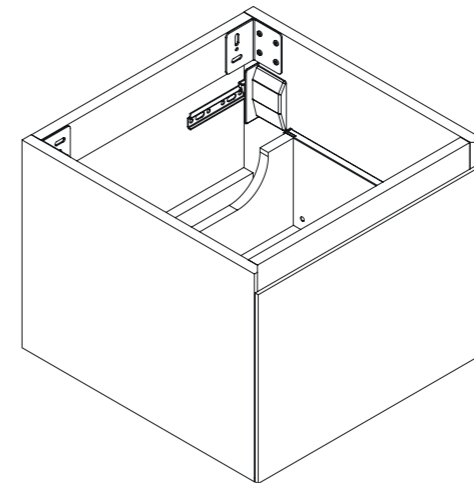
**Basi lavabo**

Washbasin units / Bases lavabo / WT-Unterschranke / Wastafelkasten / Основания для раковины

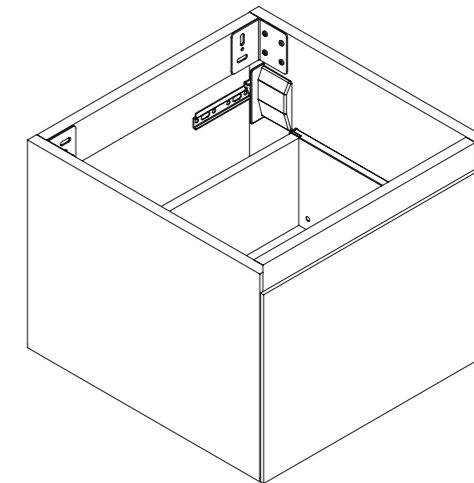
**Basi laterali**

Side base units / Bases latérales / Unterschrank / Zijkasten / Боковые основания

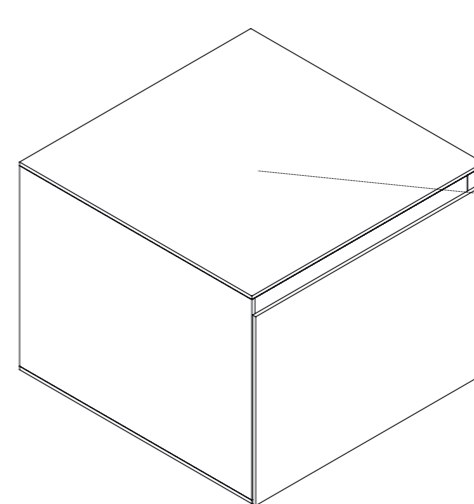
**Basi con top di finitura integrato**

Units with integrated top / Meubles bas avec plan intégré / Einheiten mit integrierten / Tops Kasten, compleet met geïntegreerde bladen / Мебель в комплекте с интегрированной столешницей

**Le basi con top di finitura integrato possono essere utilizzate come elementi d'arredo a se stanti (come cassettiere) oppure possono essere utilizzate come basi lavabo (solo con lavabi in appoggio). Queste basi presentano una lavorazione a 45° su tutti i lati perimetrali (top incluso).**

Base units complete with integrated covering top can be used as furnishing elements (as drawers units) or they can be used as sink units (only with countertop washbasins). These base units have a 45° made production on every edge. / Les meubles bas avec plans de finition intégrés peuvent être utilisés en tant qu'éléments d'ameublement distincts (tels que des unités à tiroirs) ou comme des meubles sous vasque (uniquement avec des vasques intégrées). Ces meubles bas présentent un chant à 45° sur tous les côtés du périmètre (plan inclus). / Wastafelonderkasten met geïntegreerde afgewerkte afdekbladen kunnen gebruikt worden als ladekasten en wastafelonderkasten (alleen met countertop wastafels). Deze wastafelonderkasten zijn geproduceerd met alle randen op 45° (ook het afdekblad). / Модульные элементы с интегрированным топом могут использоваться в качестве отдельных изделий и как основания для раковин (только в комбинации с настольными раковинами). Данные элементы сделаны с запилом 45° с каждой стороны.

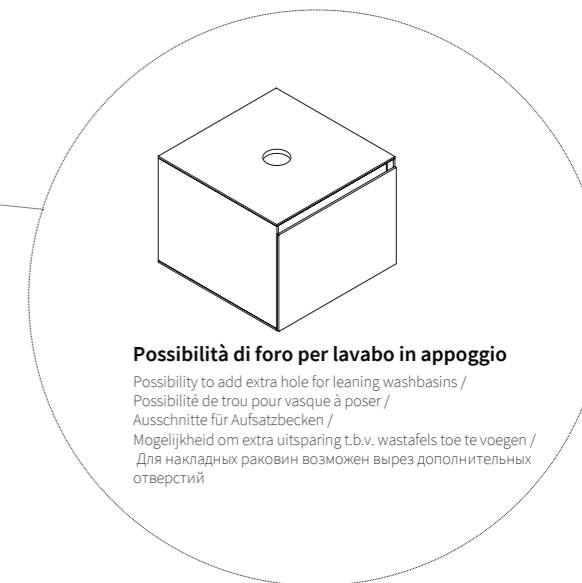
**Possibilità di foro per lavabo in appoggio**

Possibility to add extra hole for leaning washbasins / Possibilité de trou pour vasque à poser / Ausschnitte für Aufsatzbecken / Mogelijkheid om extra uitsparing t.b.v. wastafels toe te voegen / Для накладных раковин возможен вырез дополнительных отверстий

MODULARITÀ

Modularity / Modularité / Modularität / Modulariteit / Модульные элементы

BASI LAVABO H.35 - P. 46 / 53

Washbasin units H. 35 - D. 46 / 53 / Bases lavabo H. 35 - D. 46 / 53 / WT-Unterschranke H. 35 - T. 46 / 53 / Wastafelkasten H. 35 - D. 46 / 53 / Основания для раковины H. 35 - Глуб. 46 / 53

1 cassetto

1 drawer / 1 tiroir / 1 Auszug / 1 lade / 1 выдвижной ящик

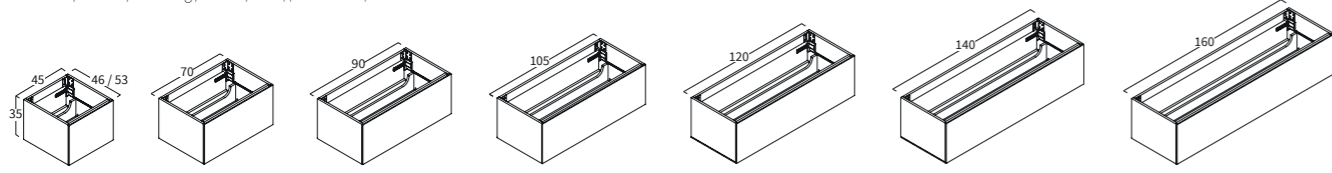

2 cassetti

2 drawers / 2 tiroirs / 2 Auszüge / 2 laden / 2 выдвижных ящика

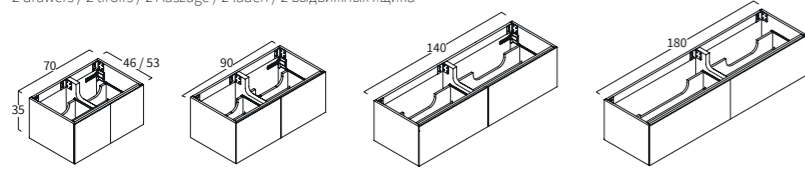

2 cassetti decentrati

2 decentralised drawers / 2 tiroirs décentralisés / 2 dezentrale Auszüge / 2 a-centrische lades / 2 выдвижных ящика со смещением

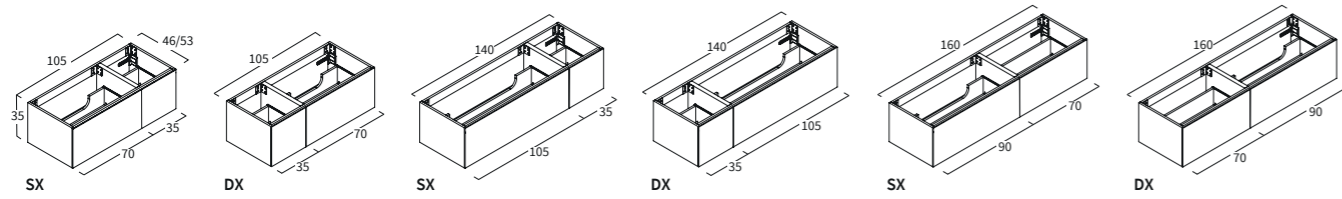

3 cassetti decentrati

3 decentralised drawers / 3 tiroirs décentralisés / 3 dezentrale Auszüge / A-centrische lades / 3 выдвижных ящика со смещением

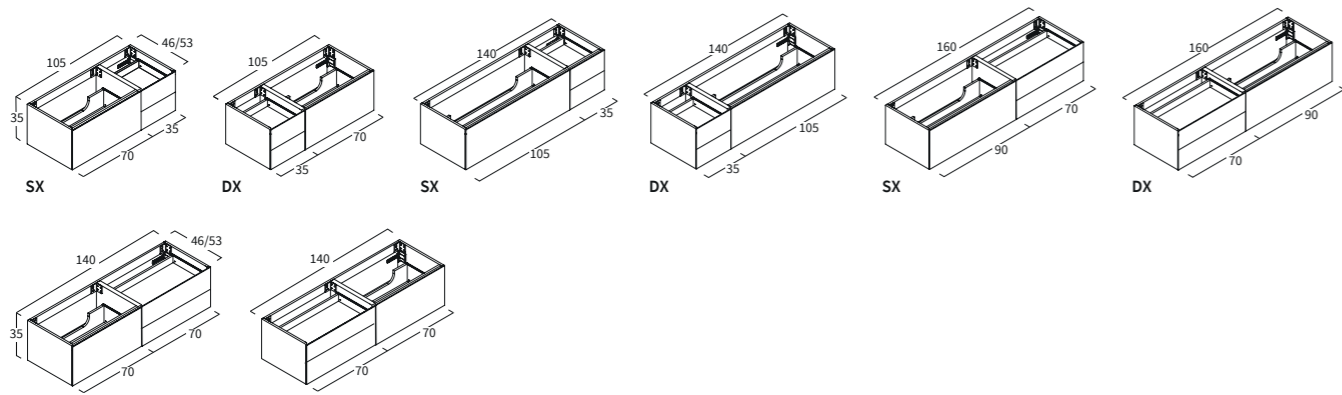

MODULARITÀ

Modularity / Modularité / Modularität / Modulariteit / Модульные элементы

BASI LATERALI H.35 - P. 46 / 53

Side base units H. 35 - D. 46 / 53 / Bases latérales H. 35 - D. 46 / 53 / Unterschrank H. 35 - T. 46 / 53 / Zijkasten H. 35 - D. 46 / 53 / Боковые основания H. 35 - Глуб. 46 / 53

1 cassetto

1 drawer / 1 tiroir / 1 Auszug / 1 lade / 1 выдвижной ящик

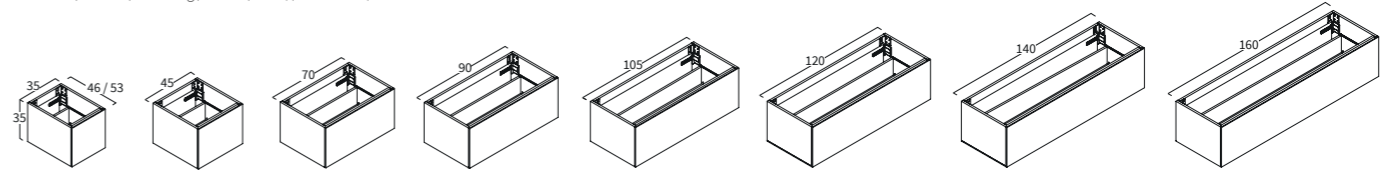

2 cassetti

2 drawers / 2 tiroirs / 2 Auszüge / 2 laden / 2 выдвижных ящика

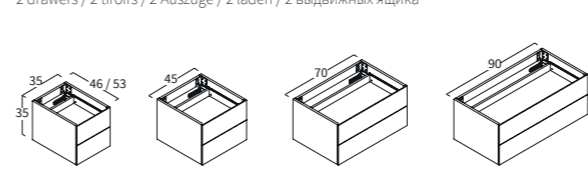

2 cassetti

2 drawers / 2 tiroirs / 2 Auszüge / 2 laden / 2 выдвижных ящика

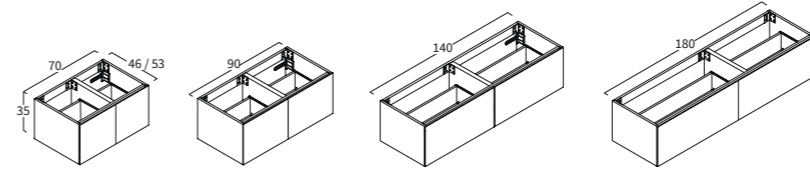

2 cassetti decentrati

2 decentralised drawers / 2 tiroirs décentralisés / 2 dezentrale Auszüge / A-centrische lades / 2 выдвижных ящика со смещением

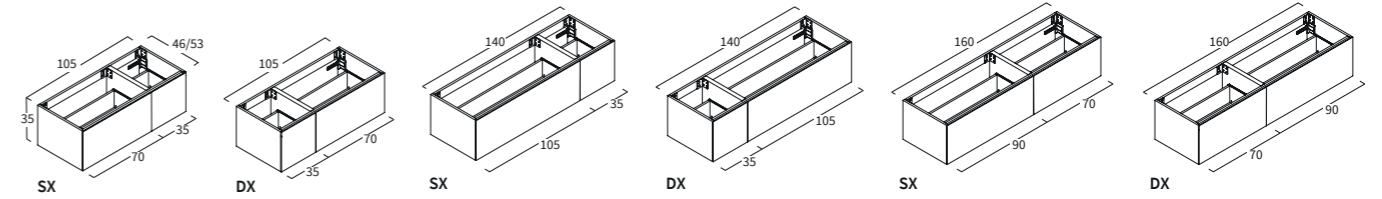

3 cassetti decentrati

3 decentralised drawers / 3 tiroirs décentralisés / 3 dezentrale Auszüge / A-centrische lades / 3 выдвижных ящика со смещением

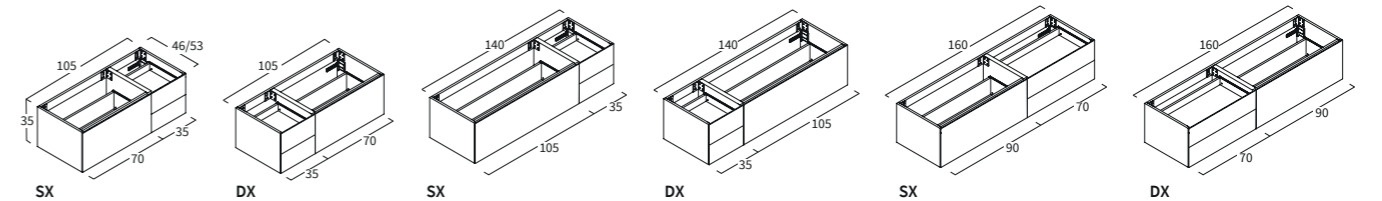



**MODULARITÀ**

Modularity / Modularité / Modularität / Modulariteit / Модульные элементы

01

**BASI LAVABO H. 70 - P. 46 / 53**

Washbasin units H. 70 - D. 46 / 53 / Bases lavabo H. 70 - D. 46 / 53 / WT-Unterschranke H. 70 - T. 46 / 53 / Wastafelkasten H. 70 - D. 46 / 53 / Основания для раковины H. 70 - Глуб. 46 / 53

**2 cassetti**

2 drawers / 2 tiroirs / 2 Auszüge / 2 laden / 2 выдвижных ящика

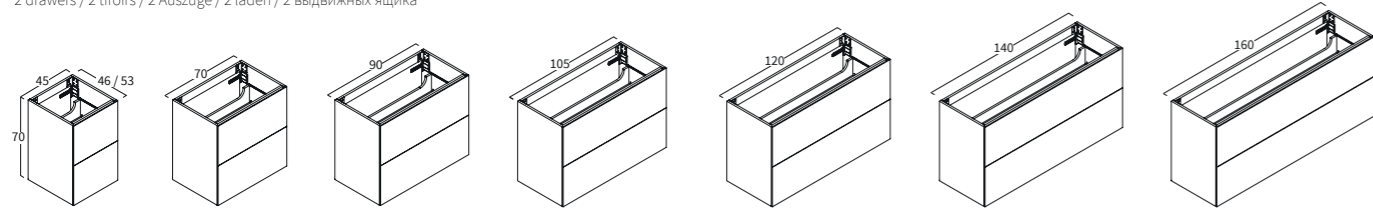
**4 cassetti**

4 drawers / 4 tiroirs / 4 Auszüge / 4 laden / 4 выдвижных ящика

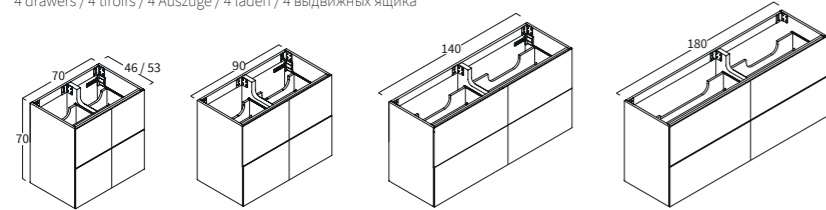
**4 cassetti decentrati**

4 decentralised drawers / 4 tiroirs décentralisés / 4 dezentrale Auszüge / 4 a-centrische lades / 4 выдвижных ящика со смещением

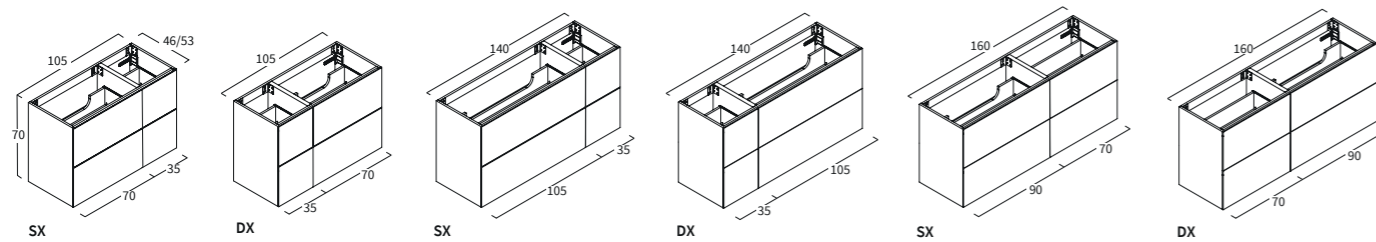
**MODULARITÀ**

Modularity / Modularité / Modularität / Modulariteit / Модульные элементы

01

**BASI LATERALI H. 70 - P. 46 / 53**

Side base units H. 70 - D. 46 / 53 / Bases latérales H. 70 - D. 46 / 53 / Unterschrank H. 70 - T. 46 / 53 / Zijkasten H. 70 - D. 46 / 53 / Боковые основания H. 70 - Глуб. 46 / 53

**2 cassetti**

2 drawers / 2 tiroirs / 2 Auszüge / 2 laden / 2 выдвижных ящика

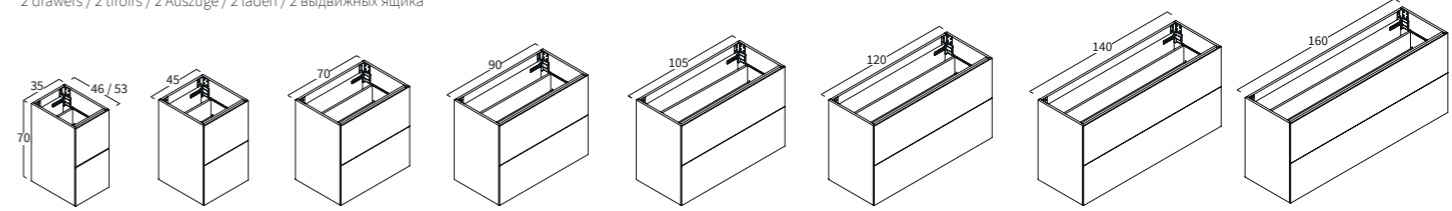
**3 cassetti**

3 drawers / 3 tiroirs / 3 Auszüge / 3 laden / 3 выдвижных ящика

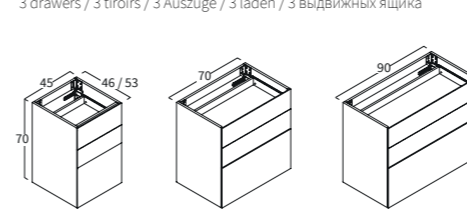
**4 cassetti**

4 drawers / 4 tiroirs / 4 Auszüge / 4 laden / 4 выдвижных ящика

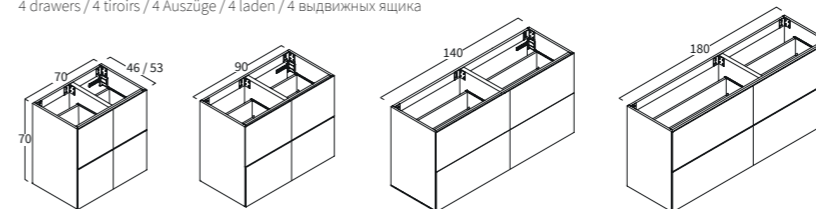
**4 cassetti decentrati**

4 decentralised drawers / 4 tiroirs décentralisés / 4 dezentrale Auszüge / 4 a-centrische lades / 4 выдвижных ящика со смещением

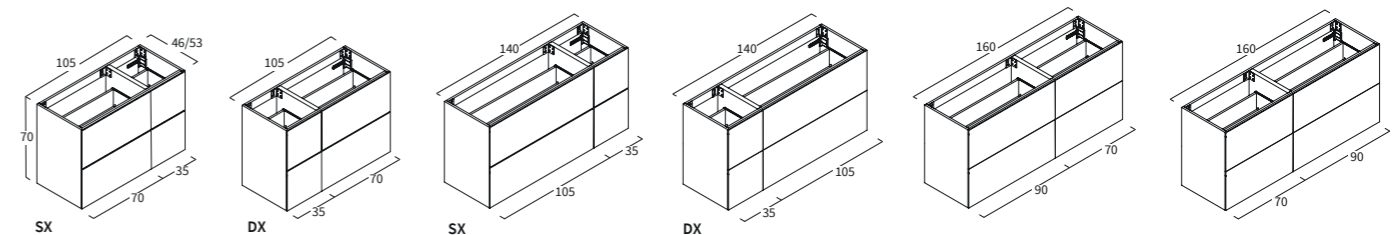

**MODULARITÀ**

Modularity / Modularité / Modularität / Modulariteit / Модульные элементы

**BASI CON TOP INTEGRATO H.35 - P. 46 / 53**

Units with integrated finished top h. 35 - D. 46 / 53 / Meubles bas avec plan intégré h. 35 - P. 46 / 53 / Einheiten mit integrierten H. 35 - T. 46 / 53 / Tops Kasten, compleet met geïntegreerde bladen h. 35 - D. 46 / 53 / Мебель в комплекте с интегрированной столешницей h. 35 - Глуб. 46 / 53

**1 cassetto**

1 drawer / 1 tiroir / 1 Auszug / 1 lade / 1 выдвижной ящик

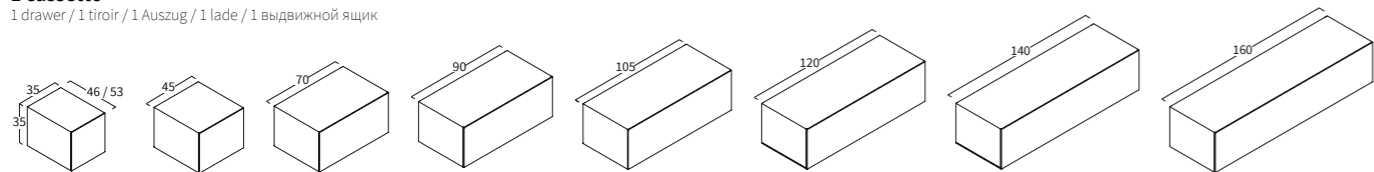
**2 cassetti**

2 drawers / 2 tiroirs / 2 Auszüge / 2 laden / 2 выдвижных ящика

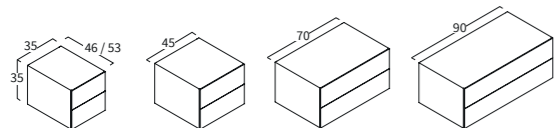
**2 cassetti**

2 drawers / 2 tiroirs / 2 Auszüge / 2 laden / 2 выдвижных ящика

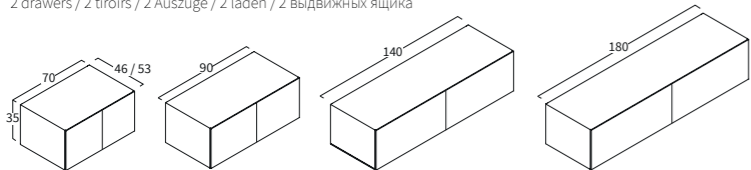
**2 cassetti decentrati**

2 decentralised drawers / 2 tiroirs décentralisés / 2 dezentrale Auszüge / 2 a-centrische lades / 2 выдвижных ящика со смещением

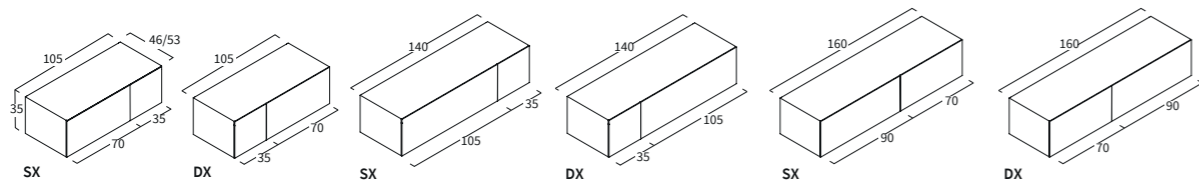
**3 cassetti decentrati**

3 decentralised drawers / 3 tiroirs décentralisés / 3 dezentrale Auszüge / 3 a-centrische lades / 3 выдвижных ящика со смещением

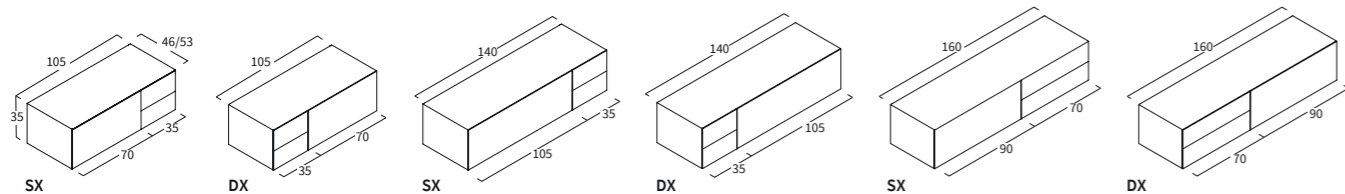
**1 cassetto + 1 vano giorno - 1 vano giorno + 1 cassetto**

1 drawer + 1 open unit - 1 open unit + 1 drawer / 1 tiroir + 1 niche ouverte - 1 niche ouverte + 1 tiroir / 1 Auszug + 1 offenes Fach - 1 offenes Fach + 1 Auszug / 1 lade + 1 open unit - 1 open unit + 1 lade / 1 выдвижной ящик + 1 открытый элемент - 1 открытый элемент + 1 ящик

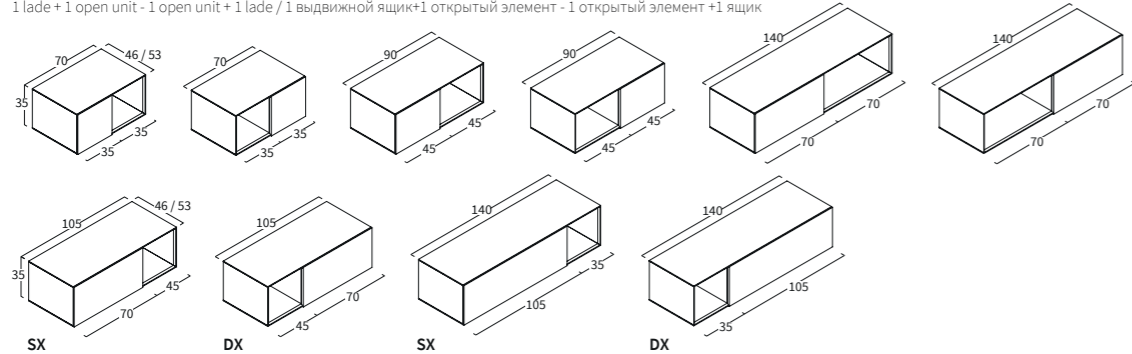
**MODULARITÀ**

Modularity / Modularité / Modularität / Modulariteit / Модульные элементы

**BASI CON TOP INTEGRATO H.35 - P. 46 / 53**

Units with integrated finish top h. 35 - D. 46 / 53 / Meubles bas avec plan intégré h. 35 - P. 46 / 53 / Einheiten mit integrierten H. 35 - T. 46 / 53 / Tops Kasten, compleet met geïntegreerde bladen h. 35 - D. 46 / 53 / Мебель в комплекте с интегрированной столешницей h. 35 - Глуб. 46 / 53

**2 cassetti**

2 drawers / 2 tiroirs / 2 Auszüge / 2 laden / 2 выдвижных ящика

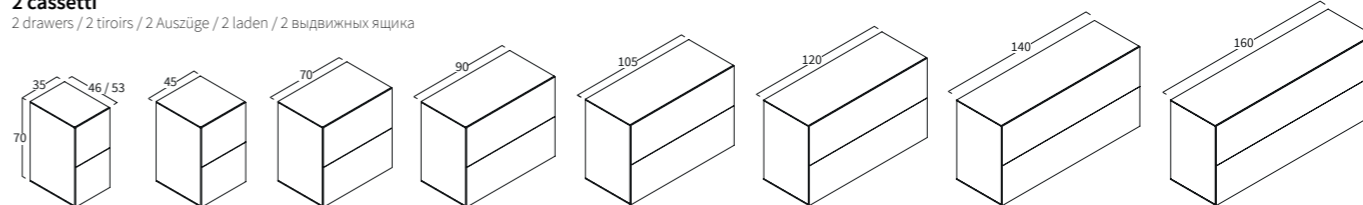
**3 cassetti**

3 drawers / 3 tiroirs / 3 Auszüge / 3 laden / 3 выдвижных ящика

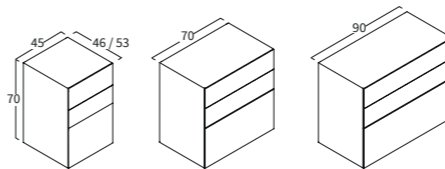
**4 cassetti**

4 drawers / 4 tiroirs / 4 Auszüge / 4 laden / 4 выдвижных ящика

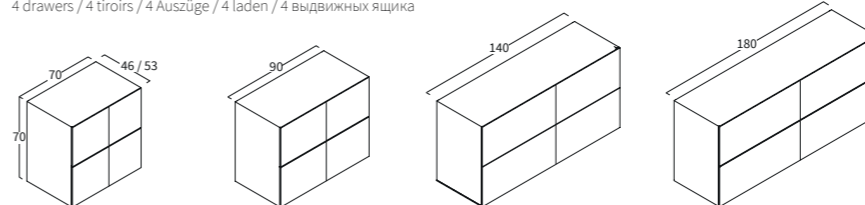
**4 cassetti decentrati**

4 decentralised drawers / 4 tiroirs décentralisés / 4 dezentrale Auszüge / 4 a-centrische lades / 4 выдвижных ящика со смещением

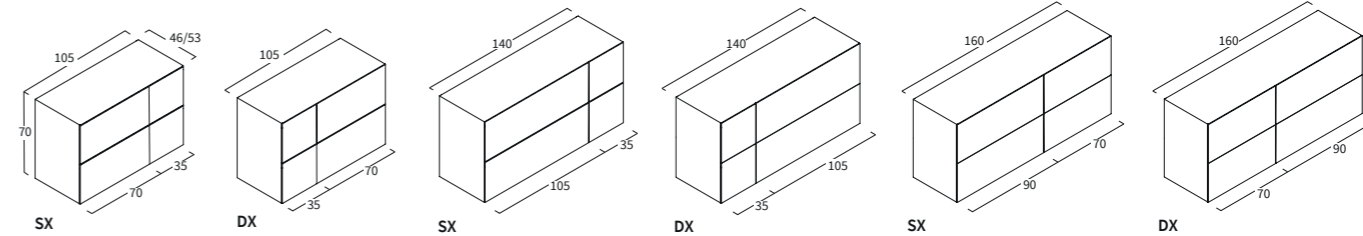

**MODULARITÀ**

Modularity / Modularité / Modularität / Modulariteit / Модульные элементы

**VANI A GIORNO H. 35 - P. 46 / 53**

Open units H. 35 - D. 46 - 53 / Compartiments ouverts H. 35 - P. 46 - 53 / Regalschränke H. 35 - T. 46 - 53 / Open kasten H. 35 - D. 46 - 53 / Открытые элементы H. 35 - Глуб. 46 - 53

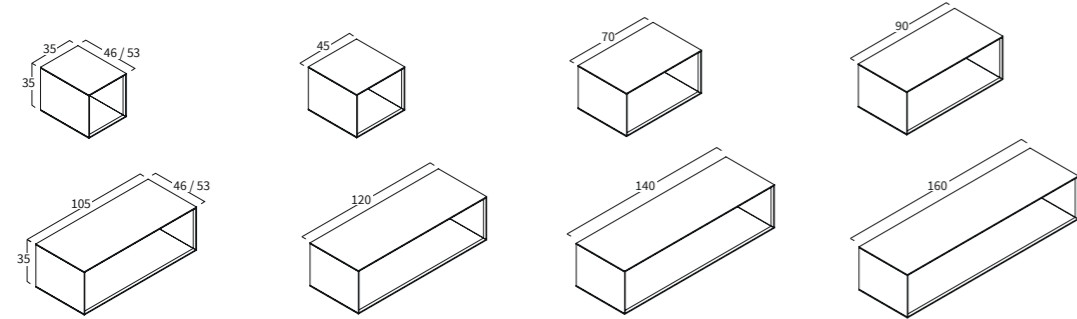
**VANI A GIORNO H. 70 - P. 46 / 53**

Open units H. 70 - D. 46 - 53 / Compartiments ouverts H. 70 - P. 46 - 53 / Regalschränke H. 70 - T. 46 - 53 / Open kasten H. 70 - D. 46 - 53 / Открытые элементы H. 70 - Глуб. 46 - 53

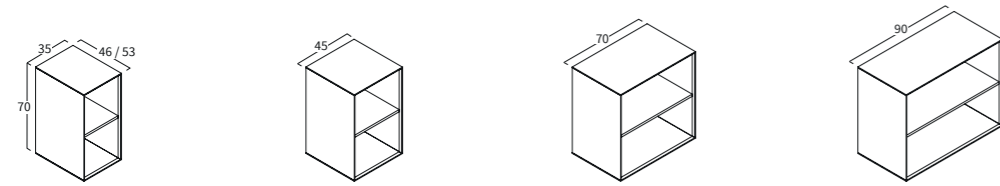
**PENSILI A GIORNO H. 75 - P. 14**

Open wall cabinets H. 75 - D. 14 / Éléments suspendus ouverts H. 75 - P. 14 / Regalschränke H. 75 - T. 14 / Open hangkasten H. 75 - D. 14 / Открытые шкафы H. 75 - Глуб. 14

**3 vani giorno**

3 compartments / 3 compartiments / 3 Fächer / 3 vakken / 3 полками

**COLONNA A GIORNO H. 175 - P. 20 / 35**

Open column units and H. 175 - D. 20 / 35 / Colonne ouverts H. 175 - P. 20 / 35 / Regalschränke H. 175 - T. 20 / 35 / Open hangkasten H. 175 - D. 20 / 35 / Открытый шкаф-пенал H. 175 - Глуб. 20 / 35

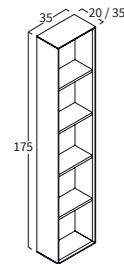
**5 vani giorno**

5 compartments / 5 compartiments / 5 Fächer / 5 vakken / 5 полками

**MODULARITÀ**

Modularity / Modularité / Modularität / Modulariteit / Модульные элементы

**COLONNE H. 175 - P. 20,5 / 36**

Column H. 175 - D. 20,5 / 36 / Colonne H. 175 - P. 20,5 / 36 / Hochschrank H. 175 - T. 20,5 / 36 / Hoge kasten H. 175 - D. 20,5 / 36 (push open) / Шкафы-пеналы H. 175 - Глуб. 20,5 / 36

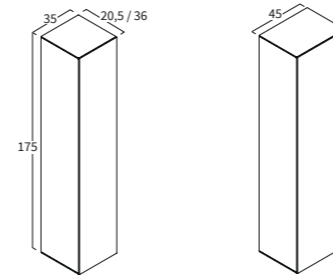
**1 anta (SX/DX)**

1 door / 1 porte / 1 Tür / 1 deur / 1 дверца

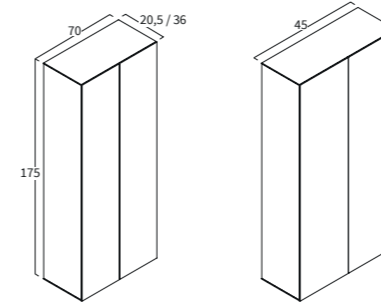
**2 ante**

2 doors / 2 portes / 2 Türen / 2 deuren / 2 дверцы

**PENSILI H. 75 - P. 14**

Wall cabinets H. 75 - D. 14 / Éléments suspendus H. 75 - P. 14 / Hängeschränke H. 75 - T. 14 / Hangkasten H. 75 - D. 14 / Навесные шкафы H. 75 - Глуб. 14

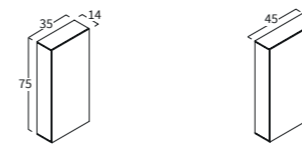
**1 anta (SX/DX)**

1 door / 1 porte / 1 Tür / 1 deur / 1 дверца



## ACCESSORI PORTAOGGETTI PER CASSETTI

Internal accessories for drawers  
Accessoires de rangement pour tiroirs  
Zubehör für Auszüge  
Opbergaccessoires voor laden  
Внутреннее оборудование для ящиков

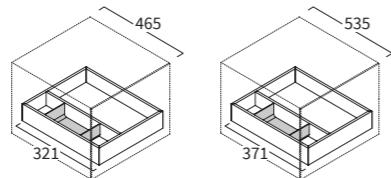

## PREZZO

Price

## Vassoio portaoggetti 2 vani in legno grigio per cassetto L.35 cm, completo di 1 divisorio scorrevole in plexy fumé.

Wooden tray in matt grey finish with 2 compartments for drawer L 35 cm, complete with one sliding divider in plexy fumé finish.  
Plateau 2 éléments vide-poches en bois gris pour tiroir L35 cm, complet avec 1 partition coulissante en finition plexi fumé.  
Einlage in Holz matt grau mit 2 Aufteilungen für Auszüge 35 cm, komplett mit Aufteiler in Plexy - rauchglasfinish.  
Opbergeenheid in mat grijze houtafwerking met 2 compartimenten voor lade L 35 cm, compleet met een schuifverdelers in plexy afwerking.  
Деревянный лоток для ящиков L.35 см в матово-серой отделке с 2-мя отделениями, в комплекте с разделителем из дымчатого плексигласа.

A

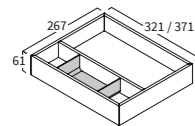

L	P	H	COD.	
27	32	6	ACS IC 35L 005 (per basi L. 35 P. 46 / for units L. 35 P. 46)	€ 75
27	37	6	ACS IC 45L 005 (per basi L. 35 P. 53 / for units L. 35 P. 53)	€ 78

## Vassoio portaoggetti 2 vani in legno grigio per cassetto L.45 cm, completo di 1 divisorio scorrevole in plexy fumé.

Wooden tray in matt grey finish with 2 compartments for drawer L 45 cm, complete with one sliding divider in plexy fumé finish.  
Plateau 2 éléments vide-poches en bois gris pour tiroir L45 cm, complet avec 1 partition coulissante en finition plexi fumé.  
Einlage in Holz matt grau mit 2 Aufteilungen für Auszüge 45 cm, komplett mit Aufteiler in Plexy - rauchglasfinish.  
Opbergeenheid in mat grijze houtafwerking met 2 compartimenten voor lade L 45 cm, compleet met een schuifverdelers in plexy afwerking.  
Деревянный лоток для ящиков L.45 см в матово-серой отделке с 2-мя отделениями, в комплекте с разделителем из дымчатого плексигласа.

B

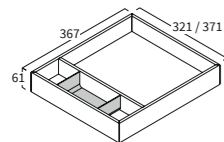

L	P	H	COD.	
37	32	6	ACS IC 35L 006 (per basi L. 35 P. 46 / for units L. 35 P. 46)	€ 80
37	37	6	ACS IC 45L 006 (per basi L. 35 P. 53 / for units L. 35 P. 53)	€ 83

## Vassoio portaoggetti 3 vani in legno grigio per cassetto L 70 cm, completo di 2 divisori scorrevoli in plexy fumé (più eventuale vassoio scorrevole ① opzionale).

Wooden tray in matt grey finish with 3 compartments for drawer L 70 cm, complete with 2 sliding dividers in plexy fumé finish.  
Plateau 3 éléments vide-poches en bois gris pour tiroir L70 cm, complet avec 2 partitions coulissantes en finition plexi fumé (plateau coulissant ① optionnel).  
Einlage in Holz matt grau mit 3 Aufteilungen für Auszüge 70 cm, komplett mit Aufteiler in Plexy - rauchglasfinish.  
Opbergeenheid in mat grijze houtafwerking met 3 compartimenten voor lade L 70 cm, compleet met 2 schuifverdelers in plexy afwerking.  
Деревянный лоток для ящиков L.70 см в матово-серой отделке с 3-мя отделениями, в комплекте с 2-мя разделителями из дымчатого плексигласа.

C

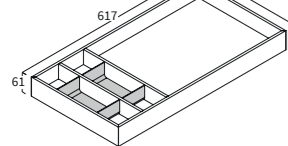

L	P	H	COD.	
62	32	6	ACS IC 35L 007 (per basi L. 35 P. 46 / for units L. 35 P. 46)	€ 108
62	37	6	ACS IC 45L 007 (per basi L. 35 P. 53 / for units L. 35 P. 53)	€ 112

## Vassoio portaoggetti 3 vani in legno grigio per cassetto L 90 cm, completo di 2 divisori scorrevoli in plexy fumé (più eventuale vassoio scorrevole ① opzionale).

Wooden tray in matt grey finish with 3 compartments for drawer L 90 cm, complete with 2 sliding dividers in plexy fumé finish.  
Plateau 3 éléments vide-poches en bois gris pour tiroir L90 cm, complet avec 2 partitions coulissantes en finition plexi fumé (plateau coulissant ① optionnel).  
Einlage in Holz matt grau mit 3 Aufteilungen für Auszüge 90 cm, komplett mit Aufteiler in Plexy - rauchglasfinish.  
Opbergeenheid in mat grijze houtafwerking met 3 compartimenten voor lade L 90 cm, compleet met 2 schuifverdelers in plexy afwerking.  
Деревянный лоток для ящиков L.90 см в матово-серой отделке с 3-мя отделениями, в комплекте с 2-мя разделителями из дымчатого плексигласа.

D

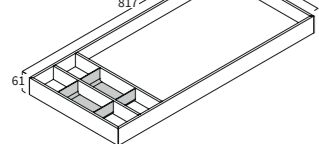

L	P	H	COD.	
82	32	6	ACS IC 35L 008 (per basi L. 35 P. 46 / for units L. 35 P. 46)	€ 117
82	37	6	ACS IC 45L 008 (per basi L. 35 P. 53 / for units L. 35 P. 53)	€ 121

## ACCESSORI PORTAOGGETTI PER CASSETTI

Internal accessories for drawers  
Accessoires de rangement pour tiroirs  
Zubehör für Auszüge  
Opbergaccessoires voor laden  
Внутреннее оборудование для ящиков

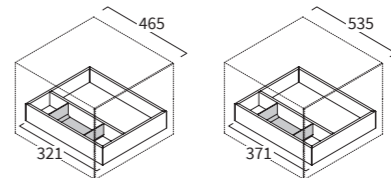

## PREZZO

Price

## Portaoggetti 1 vano in legno grigio, L 15 cm, da utilizzare singolarmente o da abbinare ai vassoi, come indicato successivamente nelle composizioni (pagina 20 e 21).

Wooden box in matt grey finish, L 15 cm to be used individually or to match with wooden trays as shown on page 20 an 21.  
Boîte en bois au fini gris mat, L15 cm, à utiliser individuellement ou à assortir avec des plateaux en bois, comme indiqué aux pages 20 et 21.  
Holzbox in matt grau, 15 cm für individuellen Einsatz oder mit Einlagen in Holz kombinierbar wie auf S.20 und 21 dargestellt.  
Houten kist in mat grijze afwerking, L 15 cm afzonderlijk te gebruiken of te combineren met houten trays zoals getoond op pagina 20 en 21.  
Деревянный ящик L.15 см в матово-серой отделке, может использоваться отдельно или сочетаться с деревянными лотками, как показано на стр.20 или 21.

E

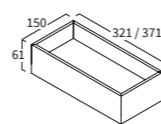

L	P	H	COD.	
15	32	6	ACS IC 35L 001 (per basi L. 35 P. 46 / for units L. 35 P. 46)	€ 58
15	37	6	ACS IC 45L 001 (per basi L. 35 P. 53 / for units L. 35 P. 53)	€ 60

## Portaoggetti 1 vano in legno grigio, L 20 cm, da utilizzare singolarmente o da abbinare ai vassoi, come indicato successivamente nelle composizioni (pagina 20 e 21).

Wooden box in matt grey finish, L 20 cm to be used individually or to match with wooden trays as shown on page 20 an 21.  
Boîte en bois au fini gris mat, L 20 cm, à utiliser individuellement ou à assortir avec des plateaux en bois, comme indiqué aux pages 20 et 21.  
Holzbox in matt grau, 20 cm für individuellen Einsatz oder mit Einlagen in Holz kombinierbar wie auf S.20 und 21 dargestellt.  
Houten kist in mat grijze afwerking, L 20 cm afzonderlijk te gebruiken of te combineren met houten trays zoals getoond op pagina 20 en 21.  
Деревянный ящик L. 20 см в матово-серой отделке, может использоваться отдельно или сочетаться с деревянными лотками, как показано на стр.20 или 21.

F

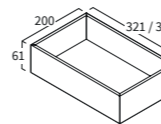

L	P	H	COD.	
20	32	6	ACS IC 35L 002 (per basi L. 35 P. 46 / for units L. 35 P. 46)	€ 59
20	37	6	ACS IC 45L 002 (per basi L. 35 P. 53 / for units L. 35 P. 53)	€ 61

## Portaflaconi / asciugacapelli in legno grigio, L 15 cm, da utilizzare singolarmente o da abbinare ai vassoi, come indicato successivamente nelle composizioni (pagina 20 e 21).

Bottle/hairdryer holder in matt grey wood finish L 15 cm to be used individually or to match with wooden trays as shown on page 20 an 21.  
Boîte pour flacons / sèche-cheveux en bois, finition gris mat L15 cm, à utiliser individuellement ou avec des plateaux en bois, comme indiqué aux pages 20 et 21.  
Halter für Falcons oder Föhn in Holz matt grau 15 cm für den individuellen Einsatz oder mit Einlagen aus Holz kombinierbar wie auf S.20 und 21 dargestellt.  
Fles / föhnhouder in mat grijs houtafwerking L 15 cm afzonderlijk te gebruiken of te combineren met houten trays zoals getoond op pagina 20 en 21.  
Деревянный держатель L.15 см под бутылочки или фен в матово-серой отделке, может использоваться отдельно или сочетаться с деревянными лотками, как показано на стр.20 или 21.

G

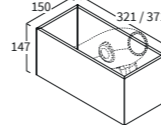

L	P	H	COD.	
15	32	15	ACS IC 35L 003 (per basi L. 35 P. 46 / for units L. 35 P. 46)	€ 72
15	37	15	ACS IC 45L 003 (per basi L. 35 P. 53 / for units L. 35 P. 53)	€ 78

## Portaflaconi / asciugacapelli in legno grigio, L 20 cm, da utilizzare singolarmente o da abbinare ai vassoi, come indicato successivamente nelle composizioni (pagina 20 e 21).

Bottle/hairdryer holder in matt grey wood finish L 20 cm to be used individually or to match with wooden trays as shown on page 20 an 21.  
Boîte pour flacons / sèche-cheveux en bois, finition gris mat L20 cm, à utiliser individuellement ou avec des plateaux en bois, comme indiqué aux pages 20 et 21.  
Halter für Falcons oder Föhn in Holz matt grau 20 cm für den individuellen Einsatz oder mit Einlagen aus Holz kombinierbar wie auf S.20 und 21 dargestellt.  
Fles / föhnhouder in mat grijs houtafwerking L 20 cm afzonderlijk te gebruiken of te combineren met houten trays zoals getoond op pagina 20 en 21.  
Деревянный держатель L.20 см под бутылочки или фен в матово-серой отделке, может использоваться отдельно или сочетаться с деревянными лотками, как показано на стр.20 или 21.

H

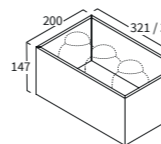

L	P	H	COD.	
20	32	15	ACS IC 35L 004 (per basi L. 35 P. 46 / for units L. 35 P. 46)	€ 75
20	37	15	ACS IC 45L 004 (per basi L. 35 P. 53 / for units L. 35 P. 53)	€ 81

## Portaoggetti scorrevole in legno grigio da utilizzare nei vassoi ③ e ④ nei cassetti delle basi H 35 cm (1 cassetto) e H 70 cm.

Sliding box to be used on the trays C and D in the units H 35 cm (1 drawer) and H 70 cm.  
Vide-poches coulissant en bois gris à utiliser dans les plateaux C et D des tiroirs des bases H35 (1 tiroir) et H70.  
Schiebebox für die Einlagen C und D in den Einheiten mit Höhe 35 cm und 70 cm (1 Auszug).  
Uittrekbare lade voor gebruik op de trays C en D in de kasten van H 35 cm (1 lade) en H 70 cm.  
Выдвижной ящичек в матово-серой отделке, может быть использован с лотками C и D в основаниях с высотой H.35 см (1 ящик) и H.70 см.

I

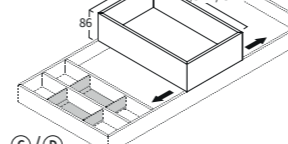

L	P	H	COD.	
20	32	8,5	ACS IC 35L 009 (per basi L. 35 P. 46 / for units L. 35 P. 46)	€ 66
20	37	8,5	ACS IC 45L 009 (per basi L. 35 P. 53 / for units L. 35 P. 53)	€ 68

## COMPOSIZIONI ACCESSORI PORTAOGGETTI PER CASSETTI H 17,5 E 35 CM

Compositions of accessories for drawers H 17,5 cm and 35 cm.

Compositions d'accessoires pour tiroirs pour tiroirs H17,5 / 35 cm.

Zusammenstellungen des Zubehörs für Auszüge 17,5 und 35 cm Höhe.

Samenstelling van accessoires voor laden H 17,5 cm en 35 cm.

Набор аксессуаров для ящиков с высотой H.17,5 см и H.35 см.

02

### Cassetto H. 17,5

Drawer H. 17,5 / Tiroir H. 17,5 / Auszug H. 17,5 / Lade H. 17,5 / Выдвижной ящик H. 17,5

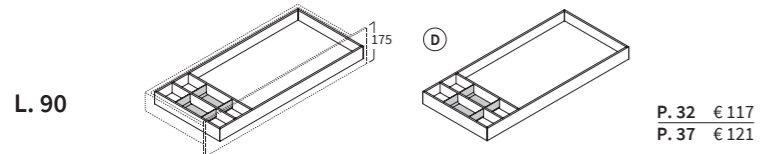
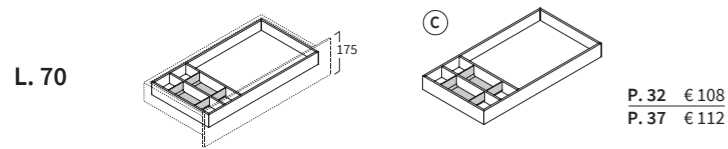
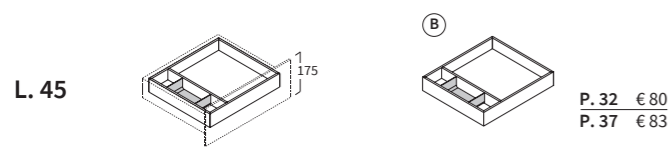
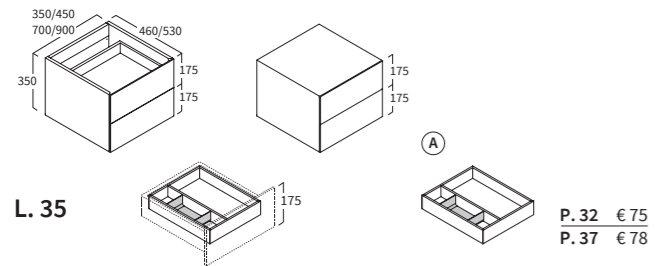

### Cassetto H. 35

Drawer H. 17,5 / Tiroir H. 17,5 / Auszug B. 350 / Lade H. 17,5 / Выдвижной ящик H. 17,5

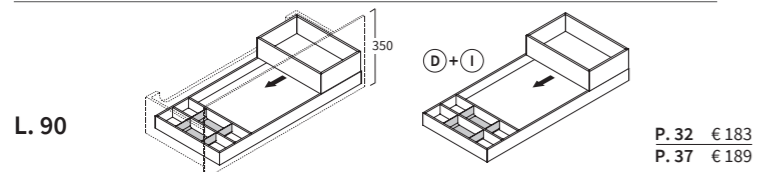
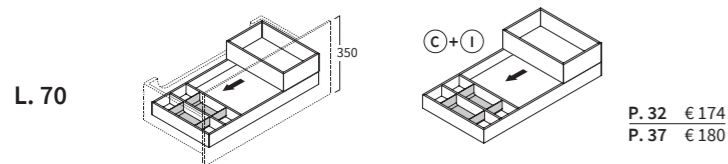
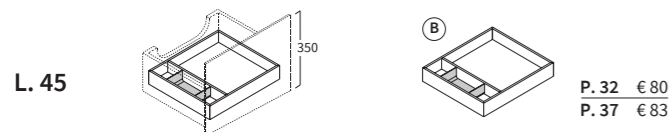
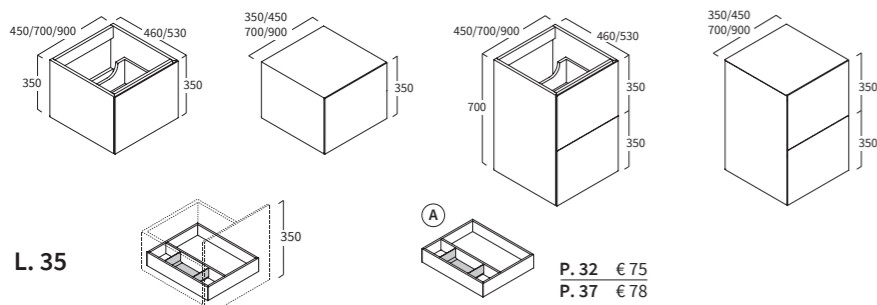

## COMPOSIZIONI ACCESSORI PORTAOGGETTI PER CASSETTI H 17,5 E 35 CM

Compositions of accessories for drawers H 17,5 cm and 35 cm.

Compositions d'accessoires pour tiroirs pour tiroirs H17,5 / 35 cm.

Zusammenstellungen des Zubehörs für Auszüge 17,5 und 35 cm Höhe.

Samenstelling van accessoires voor laden H 17,5 cm en 35 cm.

Набор аксессуаров для ящиков с высотой H.17,5 см и H.35 см.

02

### Cassetto H. 35

Drawer H. 17,5 / Tiroir H. 17,5 / Auszug H. 17,5 / Lade H. 17,5 / Выдвижной ящик H. 17,5

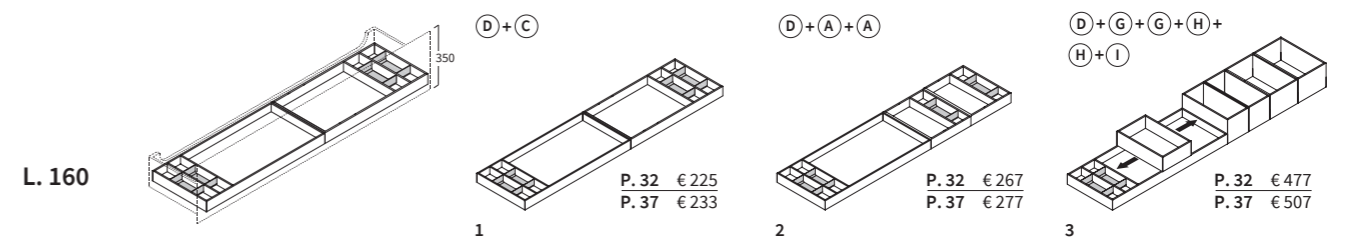
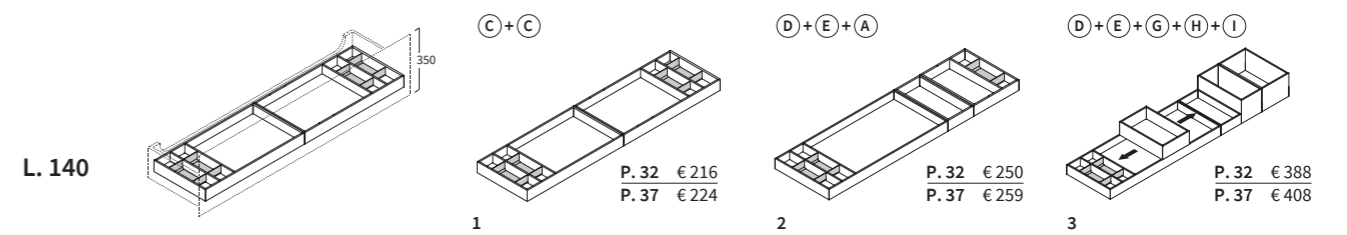
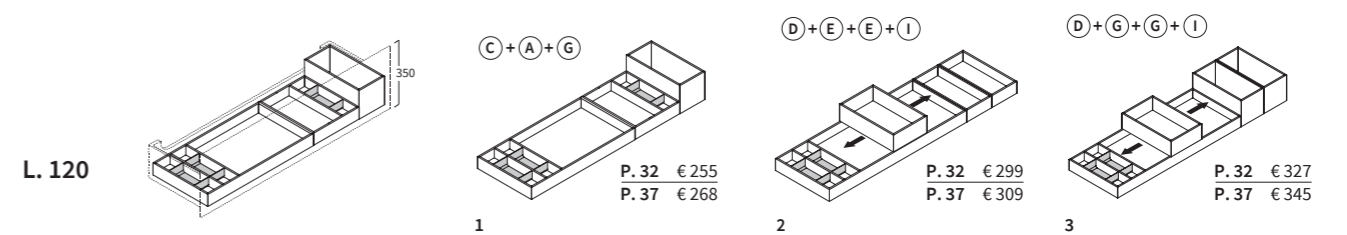
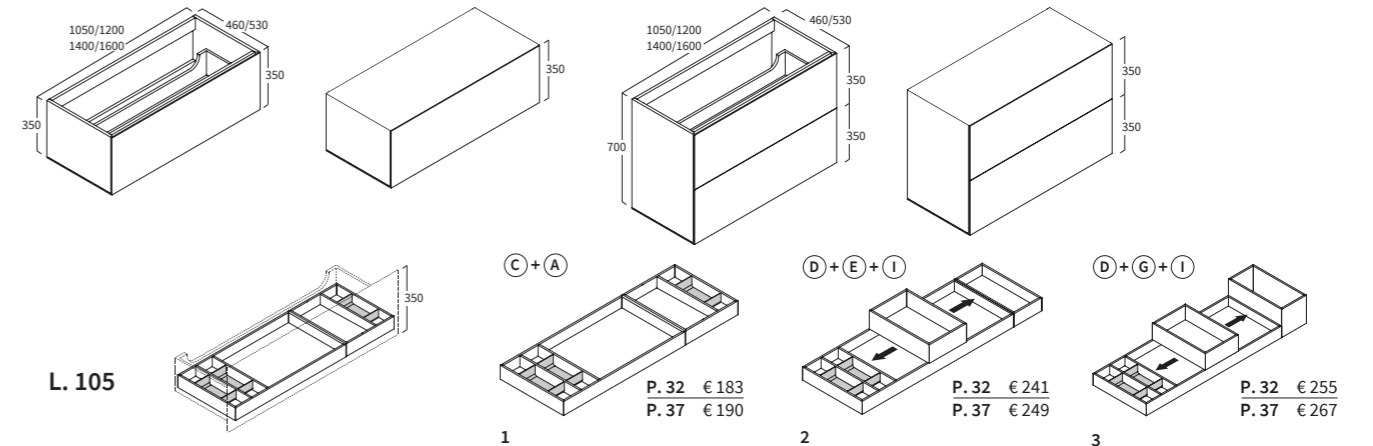

#### Possibilità di utilizzare i portaflaconi / asciugacapelli **G** e **H** singolarmente

Possibility to use the bottle/hairdryer holders G and H individually / Possibilité d'utiliser la boîte pour flacons / sèche-cheveux G et H individuellement / Möglichkeiten für den Flacon / Föhnhalter / Mogelijkheid om de fles / föhnhouders G en H individueel te gebruiken / Возможно использовать держатели G или H индивидуально

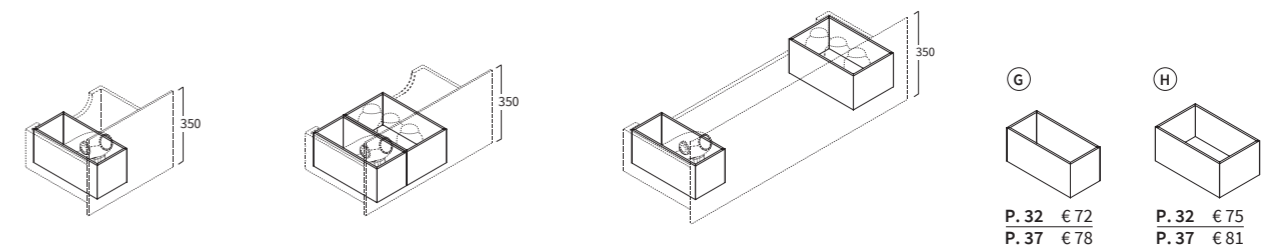

## ACCESSORI PER BASI

Furniture accessories  
Accessoires pour meubles bas  
Möbel Accessoires  
Meubel accessoires  
Аксессуары для модульных элементов

## PREZZO

Price  
Prix  
Preis  
Prijs  
Цена

02

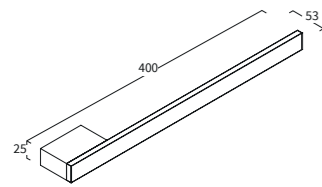

**Portasciugamani laterale NET, reversibile in alluminio finitura Brill e laccato opaco (cartella colori opachi Berloni Bano) - montaggio sul fianco delle basi**

NET - Aluminium towel holder (reversible) available in Brill finish and in all the matt lacquered colours of the BERLONI BAGNO range  
NET - Porte-serviettes latéral, réversible en aluminium finition Brill et laqué mat (couleurs Berloni Bagno)  
NET - freistehende Handtuchhalter (reversibel) erhältlich in Alu Brill oder Matt lackiertem Finish in den Berloni Farben siehe Farbfächer  
NET - Aluminium handdoekrek (omkeerbaar) leverbaar in Brill afwerking en alle matte lakkleuren van Berloni Bagno  
NET — Держатель для полотенец (реверсивный) возможен к заказу в отделке полированный алюминий или окрашенный в любой матовый цвет из палитры Berloni Bagno

L	P	H	COD.	
40	5,5	2,5	ACS NET (Brill)	€ 165
40	5,5	2,5	ACS NET (Colore *)	€ 155

**Portasciugamani laterale cromato per basi (montaggio sul fianco delle basi)**

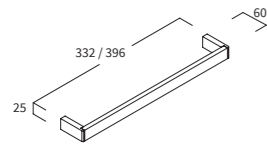
Chrome-plated side towel hanger for base unit (fits to unit side).  
Porte-serviettes latéral chromé pour bases (montage sur le côté des bases).  
Verchromter Handtuchhalter, seitlich.  
Handdoekenrek voor zijkant, verchromd voor kasten (montage aan de zijkant).  
Боковой хромированный держатель полотенец для оснований (монтируется на боковины оснований)



L	P	H	COD.	
33,2	6	2,5	XM06 (per basi P. 46 cm)	€ 28
39,6	6	2,5	XM05 (per basi P. 53 cm)	€ 30

**Portasciugamani MA laccato bianco opaco e nero opaco**

MA - Freestanding towel holder in matt white and matt black finish  
MA - Porte-serviettes sur pied en blanc mat et laqué noir mat  
MA - freistehender Handtuchhalter in matt Weiss oder matt Schwarz  
MA - Vrijstaand handdoekrek in mat wit en mat zwarte afwerking  
MA - Напольный держатель для полотенец в белой или черной матовой отделке

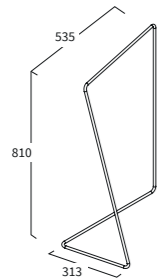

L	P	H	COD.	
53,5	31,5	80	ACS MA - 110 BIANCO OPACO	€ 295
53,6	31,5	80	ACS MA - 190 NERO OPACO	€ 295

**STICK - Struttura piedi laterali in finitura Brill e laccato opaco (cartella colori opachi Berloni Bagno\*).**

STICK - Aluminium structure in Brill and matt lacquered finishes  
STICK - Structure en aluminium en finition Brill et laqué mat  
STICK - Handtuchhalter in Aluminium Struktur oder matt lackiertes Finish in den Berloni Farben siehe Farbfächer  
STICK - Aluminium frame in glans en mat gelakte afwerking  
STICK - Структура в блестящей или матовой лакированной отделке из палитры Berloni Bagno

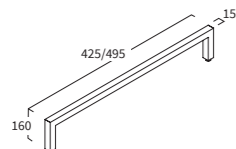

L	P	H	COD.	
42,5	1,5	16	ACS PI STICK 06 (Brill)	€ 75
42,5	1,5	16	ACS PI STICK 06 (Colore*)	€ 90
49,5	1,5	16	ACS PI STICK 07 (Brill)	€ 80
49,5	1,5	16	ACS PI STICK 07 (Colore*)	€ 95

**Sifone VG a ingombro ridotto e snodato**

VG reduced size, jointed waste.  
Siphon VG de dimensions réduites et articulé.  
Platzsparsiphon.  
VG-sifon, compact en met gewricht.  
Малогабаритный сифон VG с шарнирным соединением.

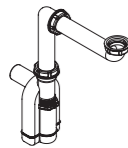

COD.	
SI IS 2	€ 50

\* **NOTA: Al momento dell'ordine, il codice dell'articolo va completato con il codice colore. Esempio: articolo LAV THN AP 00 R 01, va completato in questo modo: LAV THN AP 00 R 01 190 NERO OPACO**  
NOTE: At the time of order, the item code must be completed with the color code. Example: item LAV THN AP 00 R 01 should be completed as follows: LAV THN AP 00 R 01 190 NERO OPACO / NB: Lors de la commande, le code de l'article doit être complété de la lettre indiquant le code de couleur. Exemple : article LAV THN AP 00 R 01 à compléter comme suit : LAV THN AP 00 R 01 190 NERO OPACO / HINWEIS: Bei Bestellung bitte den Buchstaben der Platten-version angeben. / OPMERKING: Bij de order voegt u aan het artikelnummer de code toe die het kleur identificeert. Voorbeeld: artikel LAV THN AP 00 R 01 moet als volgt worden vervolledigd: LAV THN AP 00 R 01 190 NERO OPACO / ПРИМЕЧАНИЕ: При размещении заказа добавляйте к артикула код, указывающую на цветовой. Пример: наименование артикула LAV THN AP 00 R 01 необходимо дополнить следующим образом: LAV THN AP 00 R 01 190 NERO OPACO.

## ACCESSORI PER BASI

Furniture accessories  
Accessoires pour meubles bas  
Möbel Accessoires  
Meubel accessoires  
Аксессуары для модульных элементов

B1

**LACCATO OPACO**  
Matt lacquer

B2 E

**LACCATO LUCIDO / LEGNO**  
Gloss lacquer / Wood

02

**Zoccolo H. 6 per basi, regolabile (costo al centimetro lineare a partire da cm. 100; al di sotto il costo fisso per tutte le larghezze è di € 80 per la profondità 46 e € 100 per la profondità 53)**

Plinth H. 6 for base units. Adjustable (price per cm length, starting from 100 cm; below, the fixed price for all widths is € 80 for 46 depth and € 100 for 53 depth).  
Plinthe H. 6 pour bases, réglable (prix au centimètre linéaire à partir de 100 cm ; en dessous, le coût fixe pour toutes les largeurs est de 80 € pour la profondeur 46 et de 100 € pour la profondeur 53).  
Sockel H. 6 cm f. Unterschränke, regulierbar (Preis pro laufender Centimeter ab 100cm, darunter Festpreis 80€ bei Tiefe 46 und 100€ bei Tiefe 53).  
Sokkel H. 6 voor kasten, verstelbaar en wegneembaar, glanzend aluminium BRILL afwerking (prijs per strekkende centimeter vanaf cm. 100; onder de vaste prijs, bedraagt de prijs voor alle breedtes € 80 voor een diepte van 46 en € 100 voor een diepte van 53).  
Цоколь Н. 6 для оснований, регулируемый, отделка гофрированная черная (стоимость за погонный сантиметр начиная от 100 см; для меньших размеров - фиксированная цена для любой ширины: 80 € для глубины 46 и 100 € для глубины 53).

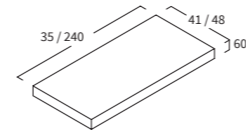

L	P	H	COD.		
35/240	40	6	PIN ZC LG 9	€ 0,8 (al cm)	€ 1,10 (al cm)
	48		PIN ZC LG A	€ 1 (al cm)	€ 1,30 (al cm)

**Coprisifone**

Siphon cover  
Plaque cache siphon  
Syphonabdeckung  
Sifonkap  
Защита сифон

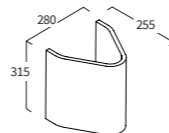

L	P	H	COD.		
28	25,5	31,5	PIN CF CC 001 00	€ 355	€ 385



**BASI LAVABO H. 35 - P. 46 / 53**

Sink units h. 35 - P. 46 / 53  
Bases lavabo h. 35 - P. 46 / 53  
WT-Unterschranke H. 35 - T. 46 / 53  
Wastafelkasten H. 35 - D. 46 / 53  
Основания для раковины h. 35 - Глуб. 46 / 53

**B1****LACCATO OPACO**  
Matt lacquer**B2 E****LACCATO LUCIDO /  
LEGNO**  
Gloss lacquer / Wood**S X F****MAGGIORAZIONE  
PER FRONTALE  
VETRO S - GRES X  
LEGNO SOLID (1) F**  
Extra charge for crystal S -  
gres X legno solid F front**C Maniglia canale**

Grooved handle / Prise de main /  
Griffmulde / Greeploos /  
Встроенная ручка

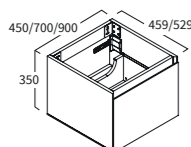
**Base lavabo 1 cassetto**

1 drawer sink unit.  
Meuble bas sous vasque 1 tiroir  
1 Auszug Einheit.  
Wastafelonderbouwkast met 1 lade.  
Основание для раковины с 1 выдвигаемым ящиком.

L	P	H	COD.			
45	46	35	PIN BS 1C CB2 00	€ 670	€ 880	+ € 135
70			PIN BS 1C CB3 00	€ 708	€ 925	+ € 168
90			PIN BS 1C CB4 00	€ 745	€ 965	+ € 190
45	53	35	PIN BS 1C CF2 00	€ 695	€ 910	+ € 135
70			PIN BS 1C CF3 00	€ 733	€ 955	+ € 168
90			PIN BS 1C CF4 00	€ 770	€ 995	+ € 190

**Sifone consigliato**

Recommended siphon / Siphon recommandé /  
Empfohlener Siphon / Aanbevolen sifon /  
Рекомендуемый сифон

**COD. SI IS 2 € 50****P Apertura impulso**

Push and pull system / Système push and pull  
Push to Open / Push open /  
Ткрытие нажатием

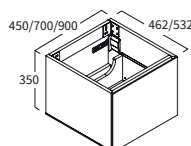
**Base lavabo 1 cassetto**

1 drawer sink unit.  
Meuble bas sous vasque 1 tiroir  
1 Auszug Einheit.  
Wastafelonderbouwkast met 1 lade.  
Основание для раковины с 1 выдвигаемым ящиком.

L	P	H	COD.			
45	46	35	PIN BS 1C PB2 00	€ 670	€ 880	+ € 135
70			PIN BS 1C PB3 00	€ 708	€ 925	+ € 168
90			PIN BS 1C PB4 00	€ 745	€ 965	+ € 190
45	53	35	PIN BS 1C PF2 00	€ 695	€ 910	+ € 135
70			PIN BS 1C PF3 00	€ 733	€ 955	+ € 168
90			PIN BS 1C PF4 00	€ 770	€ 995	+ € 190

**Sifone consigliato**

Recommended siphon / Siphon recommandé /  
Empfohlener Siphon / Aanbevolen sifon /  
Рекомендуемый сифон

**COD. SI IS 2 € 50****L Maniglia esterna**

External handle / Poignée extérieure /  
Griff aufgesetzt / Greep / внешняя ручка

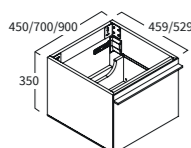
**Base lavabo 1 cassetto**

1 drawer sink unit.  
Meuble bas sous vasque 1 tiroir  
1 Auszug Einheit.  
Wastafelonderbouwkast met 1 lade.  
Основание для раковины с 1 выдвигаемым ящиком.

L	P	H	COD.			
45	46	35	PIN BS 1C LB2 00	€ 704	€ 914	+ € 135
70			PIN BS 1C LB3 00	€ 748	€ 965	+ € 168
90			PIN BS 1C LB4 00	€ 795	€ 1.015	+ € 190
45	53	35	PIN BS 1C LF2 00	€ 729	€ 944	+ € 135
70			PIN BS 1C LF3 00	€ 773	€ 995	+ € 168
90			PIN BS 1C LF4 00	€ 820	€ 1.045	+ € 190

**Sifone consigliato**

Recommended siphon / Siphon recommandé /  
Empfohlener Siphon / Aanbevolen sifon /  
Рекомендуемый сифон

**COD. SI IS 2 € 50****BASI LAVABO H. 35 - P. 46 / 53**

Sink units h. 35 - P. 46 / 53  
Bases lavabo h. 35 - P. 46 / 53  
WT-Unterschranke H. 35 - T. 46 / 53  
Wastafelkasten H. 35 - D. 46 / 53  
Основания для раковины h. 35 - Глуб. 46 / 53

**B1****LACCATO OPACO**  
Matt lacquer**B2 E****LACCATO LUCIDO /  
LEGNO**  
Gloss lacquer / Wood**S X F****MAGGIORAZIONE  
PER FRONTALE  
VETRO S - GRES X  
LEGNO SOLID (1) F**  
Extra charge for crystal S -  
gres X legno solid F front**C Maniglia canale**

Grooved handle / Prise de main /  
Griffmulde / Greeploos /  
Встроенная ручка

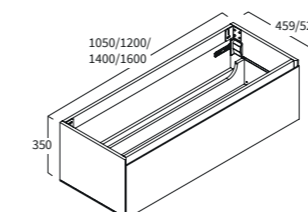
**Base lavabo 1 cassetto**

1 drawer sink unit.  
Meuble bas sous vasque 1 tiroir  
1 Auszug Einheit.  
Wastafelonderbouwkast met 1 lade.  
Основание для раковины с 1 выдвигаемым ящиком.

L	P	H	COD.			
105	46	35	PIN BS 1C CB5 00	€ 773	€ 1.009	+ € 210
120			PIN BS 1C CB6 00	€ 825	€ 1.054	+ € 228
140			PIN BS 1C CB7 00	€ 858	€ 1.092	+ € 252
160			PIN BS 1C CB8 00	€ 895	€ 1.145	+ € 280
105	53	35	PIN BS 1C CF5 00	€ 798	€ 1.039	+ € 210
120			PIN BS 1C CF6 00	€ 850	€ 1.084	+ € 228
140			PIN BS 1C CF7 00	€ 883	€ 1.122	+ € 282
160			PIN BS 1C CF8 00	€ 920	€ 1.175	+ € 280

**Sifone consigliato**

Recommended siphon / Siphon recommandé /  
Empfohlener Siphon / Aanbevolen sifon /  
Рекомендуемый сифон

**COD. SI IS 2 € 50****P Apertura impulso**

Push and pull system / Système push and pull  
Push to Open / Push open /  
Ткрытие нажатием

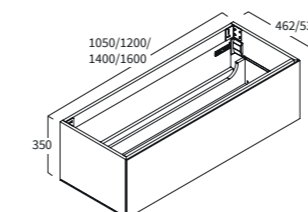
**Base lavabo 1 cassetto**

1 drawer sink unit.  
Meuble bas sous vasque 1 tiroir  
1 Auszug Einheit.  
Wastafelonderbouwkast met 1 lade.  
Основание для раковины с 1 выдвигаемым ящиком.

L	P	H	COD.			
105	46	35	PIN BS 1C PB5 00	€ 773	€ 1.009	+ € 210
120			PIN BS 1C PB6 00	€ 825	€ 1.054	+ € 228
140			PIN BS 1C PB7 00	€ 858	€ 1.092	+ € 252
160			PIN BS 1C PB8 00	€ 895	€ 1.145	+ € 280
105	53	35	PIN BS 1C PF5 00	€ 798	€ 1.039	+ € 210
120			PIN BS 1C PF6 00	€ 850	€ 1.084	+ € 228
140			PIN BS 1C PF7 00	€ 883	€ 1.122	+ € 282
160			PIN BS 1C PF8 00	€ 920	€ 1.175	+ € 280

**Sifone consigliato**

Recommended siphon / Siphon recommandé /  
Empfohlener Siphon / Aanbevolen sifon /  
Рекомендуемый сифон

**COD. SI IS 2 € 50****L Maniglia esterna**

External handle / Poignée extérieure /  
Griff aufgesetzt / Greep / внешняя ручка

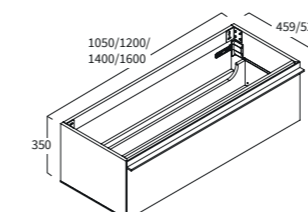
**Base lavabo 1 cassetto**

1 drawer sink unit.  
Meuble bas sous vasque 1 tiroir  
1 Auszug Einheit.  
Wastafelonderbouwkast met 1 lade.  
Основание для раковины с 1 выдвигаемым ящиком.

L	P	H	COD.			
105	46	35	PIN BS 1C LB5 00	€ 828	€ 1.064	+ € 210
120			PIN BS 1C LB6 00	€ 885	€ 1.114	+ € 228
140			PIN BS 1C LB7 00	€ 926	€ 1.160	+ € 252
160			PIN BS 1C LB8 00	€ 970	€ 1.220	+ € 280
105	53	35	PIN BS 1C LF5 00	€ 853	€ 1.094	+ € 210
120			PIN BS 1C LF6 00	€ 910	€ 1.144	+ € 228
140			PIN BS 1C LF7 00	€ 951	€ 1.190	+ € 282
160			PIN BS 1C LF8 00	€ 995	€ 1.250	+ € 280

**Sifone consigliato**

Recommended siphon / Siphon recommandé /  
Empfohlener Siphon / Aanbevolen sifon /  
Рекомендуемый сифон

**COD. SI IS 2 € 50**

**BASI LAVABO COMBinate H. 35 - P. 46 / 53**

Combined sink units h. 35 - P. 46 / 53

Bases lavabo h. 35 - P. 46 / 53

WT-Unterschranke H. 35 - T. 46 / 53

Wastafelkasten H. 35 - D. 46 / 53

Основания для раковины h. 35 - Глуб. 46 / 53

**B1****LACCATO OPACO**

Matt lacquer

**B2****LACCATO LUCIDO /  
LEGNO**

Gloss lacquer / Wood

**S****X****F****MAGGIORAZIONE  
PER FRONTALE****VETRO S - GRES X****LEGNO SOLID (1) F**

Extra charge for crystal S - gres X legno solid F front

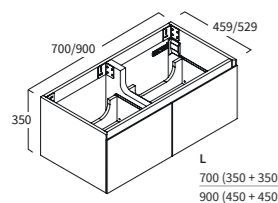
**S****X****C Maniglia canale**Grooved handle / Prise de main /  
Griffmulde / Grepfloos /  
Встроенная ручка**Sifone consigliato**Recommended siphon / Siphon recommandé /  
Empfohlener Siphon / Aanbevolen sifon /  
Рекомендуемый сифон**COD. SI IS 2 € 50****Base lavabo 2 cassettei (per lavabi PLACE, PLACE CON e top scatolati SOLID, ASTONE e GRES)**2 drawers sink unit.  
Meuble bas sous vasque 2 tiroirs.

2 Auszgs Einheit.

Wastafelonderbouwkast met 2 laden.

Основание для раковины с 2-мя выдвижными ящиками.

Compatible only with washbasins PLACE, PLACE CON, SOLID tops H 10 cm, Astone tops H 12 cm and GRES tops H 14 cm.  
Compatible uniquement avec les lavabos PLACE, PLACE CON, plans solides H 10 cm, plans Astone H 12 cm et GRES plans H 14 cm.  
Kombinierbar NUR mit Waschbecken PLACE, PLACE CON, SOLID TOPS H 10 cm, ASTONE TOPS H 12 cm und GRES TOPS H 14 cm.  
Alleen geschikt voor wastafels PLACE, PLACE CON, SOLID bladen H 10 cm, ASTONE bladen H 12 cm en GRES bladen H 14 cm.  
Совместимо только с раковинами PLACE, PLACE CON, со столешницами SOLID с высотой H.10 см, со столешницами из ASTON с высотой H.12 см и со столешницами из керамогранита с высотой H.14 см.

L	P	H	COD.			
70	46	35	PIN BS 2CO CB3 0V	€ 1.018	€ 1.274	+ € 250
90			PIN BS 2CO CB4 0V	€ 1.061	€ 1.320	+ € 270
70	53	35	PIN BS 2CO CF3 0V	€ 1.043	€ 1.304	+ € 250
90			PIN BS 2CO CF4 0V	€ 1.086	€ 1.350	+ € 270

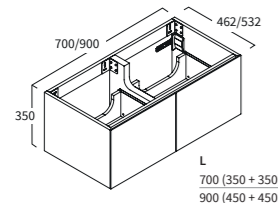
**P Apertura impulso**Push and pull system / Système push and pull  
Push to Open / Push open /  
Ткрытие нажатием**Sifone consigliato**Recommended siphon / Siphon recommandé /  
Empfohlener Siphon / Aanbevolen sifon /  
Рекомендуемый сифон**COD. SI IS 2 € 50****Base lavabo 2 cassettei (per lavabi PLACE, PLACE CON e top scatolati SOLID, ASTONE e GRES)**2 drawers sink unit.  
Meuble bas sous vasque 2 tiroirs.

2 Auszgs Einheit.

Wastafelonderbouwkast met 2 laden.

Основание для раковины с 2-мя выдвижными ящиками.

Compatible only with washbasins PLACE, PLACE CON, SOLID tops H 10 cm, Astone tops H 12 cm and GRES tops H 14 cm.  
Compatible uniquement avec les lavabos PLACE, PLACE CON, plans solides H 10 cm, plans Astone H 12 cm et GRES plans H 14 cm.  
Kombinierbar NUR mit Waschbecken PLACE, PLACE CON, SOLID TOPS H 10 cm, ASTONE TOPS H 12 cm und GRES TOPS H 14 cm.  
Alleen geschikt voor wastafels PLACE, PLACE CON, SOLID bladen H 10 cm, ASTONE bladen H 12 cm en GRES bladen H 14 cm.  
Совместимо только с раковинами PLACE, PLACE CON, со столешницами SOLID с высотой H.10 см, со столешницами из ASTON с высотой H.12 см и со столешницами из керамогранита с высотой H.14 см.

L	P	H	COD.			
70	46	35	PIN BS 2CO PB3 0V	€ 1.018	€ 1.274	+ € 250
90			PIN BS 2CO PB4 0V	€ 1.061	€ 1.320	+ € 270
70	53	35	PIN BS 2CO PF3 0V	€ 1.043	€ 1.304	+ € 250
90			PIN BS 2CO PF4 0V	€ 1.086	€ 1.350	+ € 270

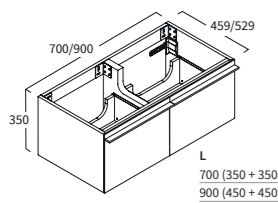
**L Maniglia esterna**External handle / Poignée extérieure /  
Griff aufgesetzt / Greep / внешняя ручка**Sifone consigliato**Recommended siphon / Siphon recommandé /  
Empfohlener Siphon / Aanbevolen sifon /  
Рекомендуемый сифон**COD. SI IS 2 € 50****Base lavabo 2 cassettei (per lavabi PLACE, PLACE CON e top scatolati SOLID, ASTONE e GRES)**2 drawers sink unit.  
Meuble bas sous vasque 2 tiroirs.

2 Auszgs Einheit.

Wastafelonderbouwkast met 2 laden.

Основание для раковины с 2-мя выдвижными ящиками.

Compatible only with washbasins PLACE, PLACE CON, SOLID tops H 10 cm, Astone tops H 12 cm and GRES tops H 14 cm.  
Compatible uniquement avec les lavabos PLACE, PLACE CON, plans solides H 10 cm, plans Astone H 12 cm et GRES plans H 14 cm.  
Kombinierbar NUR mit Waschbecken PLACE, PLACE CON, SOLID TOPS H 10 cm, ASTONE TOPS H 12 cm und GRES TOPS H 14 cm.  
Alleen geschikt voor wastafels PLACE, PLACE CON, SOLID bladen H 10 cm, ASTONE bladen H 12 cm en GRES bladen H 14 cm.  
Совместимо только с раковинами PLACE, PLACE CON, со столешницами SOLID с высотой H.10 см, со столешницами из ASTON с высотой H.12 см и со столешницами из керамогранита с высотой H.14 см.

L	P	H	COD.			
70	46	35	PIN BS 2CO LB3 0V	€ 1.078	€ 1.334	+ € 250
90			PIN BS 2CO LB4 0V	€ 1.129	€ 1.388	+ € 270
70	53	35	PIN BS 2CO LF3 0V	€ 1.103	€ 1.364	+ € 250
90			PIN BS 2CO LF4 0V	€ 1.154	€ 1.418	+ € 270

**BASI LAVABO COMBinate H. 35 - P. 46 / 53**

Combined sink units h. 35 - P. 46 / 53

Bases lavabo h. 35 - P. 46 / 53

WT-Unterschranke H. 35 - T. 46 / 53

Wastafelkasten H. 35 - D. 46 / 53

Основания для раковины h. 35 - Глуб. 46 / 53

**B1****LACCATO OPACO**

Matt lacquer

**B2****LACCATO LUCIDO /  
LEGNO**

Gloss lacquer / Wood

**S****X****F****MAGGIORAZIONE  
PER FRONTALE****VETRO S - GRES X****LEGNO SOLID (1) F**

Extra charge for crystal S - gres X legno solid F front

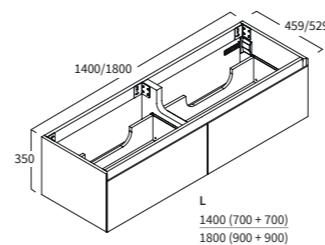
**S****X****C Maniglia canale**Grooved handle / Prise de main /  
Griffmulde / Grepfloos /  
Встроенная ручка**Sifone consigliato**Recommended siphon / Siphon recommandé /  
Empfohlener Siphon / Aanbevolen sifon /  
Рекомендуемый сифон**COD. SI IS 2 € 50****Base lavabo 2 cassettei**2 drawers sink unit.  
Meuble bas sous vasque 2 tiroirs.

2 Auszgs Einheit.

Wastafelonderbouwkast met 2 laden.

Основание для раковины с 2-мя выдвижными ящиками.

L	P	H	COD.			
140	46	35	PIN BS 2CO CB7 0V	€ 1.188	€ 1.460	+ € 336
180			PIN BS 2CO CB9 0V	€ 1.261	€ 1.538	+ € 380
140	53	35	PIN BS 2CO CF7 0V	€ 1.213	€ 1.490	+ € 336
180			PIN BS 2CO CF9 0V	€ 1.286	€ 1.568	+ € 380

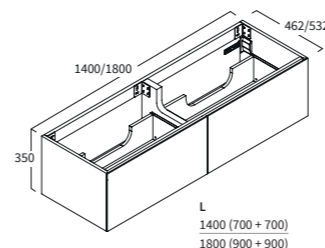
**P Apertura impulso**Push and pull system / Système push and pull  
Push to Open / Push open /  
Ткрытие нажатием**Sifone consigliato**Recommended siphon / Siphon recommandé /  
Empfohlener Siphon / Aanbevolen sifon /  
Рекомендуемый сифон**COD. SI IS 2 € 50****Base lavabo 2 cassettei**2 drawers sink unit.  
Meuble bas sous vasque 2 tiroirs.

2 Auszgs Einheit.

Wastafelonderbouwkast met 2 laden.

Основание для раковины с 2-мя выдвижными ящиками.

L	P	H	COD.			
140	46	35	PIN BS 2CO PB7 0V	€ 1.188	€ 1.460	+ € 336
180			PIN BS 2CO PB9 0V	€ 1.261	€ 1.538	+ € 380
140	53	35	PIN BS 2CO PF7 0V	€ 1.213	€ 1.490	+ € 336
180			PIN BS 2CO PF9 0V	€ 1.286	€ 1.568	+ € 380

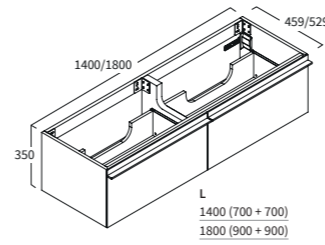
**L Maniglia esterna**External handle / Poignée extérieure /  
Griff aufgesetzt / Greep / внешняя ручка**Sifone consigliato**Recommended siphon / Siphon recommandé /  
Empfohlener Siphon / Aanbevolen sifon /  
Рекомендуемый сифон**COD. SI IS 2 € 50****Base lavabo 2 cassettei**2 drawers sink unit.  
Meuble bas sous vasque 2 tiroirs.

2 Auszgs Einheit.

Wastafelonderbouwkast met 2 laden.

Основание для раковины с 2-мя выдвижными ящиками.

L	P	H	COD.			
140	46	35	PIN BS 2CO LB7 0V	€ 1.268	€ 1.540	+ € 336
180			PIN BS 2CO LB9 0V	€ 1.361	€ 1.638	+ € 380
140	53	35	PIN BS 2CO LF7 0V	€ 1.293	€ 1.570	+ € 336
180			PIN BS 2CO LF9 0V	€ 1.386	€ 1.668	+ € 380

**BASI LAVABO COMBinate H. 35 - P. 46 / 53**

Combined sink units h. 35 - P. 46 / 53  
 Bases lavabo h. 35 - P. 46 / 53  
 WT-Unterschranke H. 35 - T. 46 / 53  
 Wastafelkasten H. 35 - D. 46 / 53  
 Основания для раковины h. 35 - Глуб. 46 / 53

**B1**

**LACCATO OPACO**  
 Matt lacquer

**B2 E**

**LACCATO LUCIDO /  
 LEGNO**  
 Gloss lacquer / Wood

**S X F**

**MAGGIORAZIONE  
 PER FRONTALE  
 VETRO S - GRES X  
 LEGNO SOLID (1) F**  
 Extra charge for crystal S -  
 gres X legno solid F front

**C Maniglia canale**

Grooved handle / Prise de main /  
 Griffmulde / Greppløos /  
 Встроенная ручка

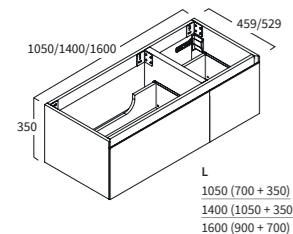
**Base lavabo 2 cassetti decentrati SX**

2 drawers sink unit (LH basin position).  
 Meuble bas sous vasque 2 tiroirs (vasque à GH).  
 2 Auszüge Einheit ( LH Becken Position).  
 Wastafelonderbouwkast met 2 laden (wastafel links).  
 Основание для раковины с 2-мя выдвижными ящиками (расположение раковины слева).

L	P	H	COD.			
105	46	35	PIN BS 2CO CB5 SV	€ 1.055	€ 1.345	+ € 293
140			PIN BS 2CO CB7 SV	€ 1.158	€ 1.460	+ € 335
160			PIN BS 2CO CB8 SV	€ 1.180	€ 1.495	+ € 358
105	53	35	PIN BS 2CO CF5 SV	€ 1.080	€ 1.375	+ € 293
140			PIN BS 2CO CF7 SV	€ 1.183	€ 1.490	+ € 335
160			PIN BS 2CO CF8 SV	€ 1.205	€ 1.525	+ € 358

**Sifone consigliato**

Recommended siphon / Siphon recommandé /  
 Empfohlener Siphon / Aanbevolen sifon /  
 Рекомендуемый сифон

**COD. SI IS 2 € 50**

**P Apertura impulso**

Push and pull system / Système push and pull  
 Push to Open / Push open /  
 Ткывание нажатием

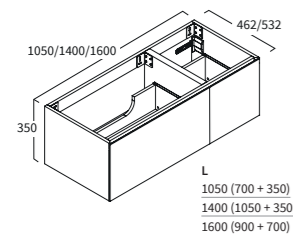
**Base lavabo 2 cassetti decentrati SX**

2 drawers sink unit (LH basin position).  
 Meuble bas sous vasque 2 tiroirs (vasque à GH).  
 2 Auszüge Einheit ( LH Becken Position).  
 Wastafelonderbouwkast met 2 laden (wastafel links).  
 Основание для раковины с 2-мя выдвижными ящиками (расположение раковины слева).

L	P	H	COD.			
105	46	35	PIN BS 2CO PB5 SV	€ 1.055	€ 1.345	+ € 293
140			PIN BS 2CO PB7 SV	€ 1.158	€ 1.460	+ € 335
160			PIN BS 2CO PB8 SV	€ 1.180	€ 1.495	+ € 358
105	53	35	PIN BS 2CO PF5 SV	€ 1.080	€ 1.375	+ € 293
140			PIN BS 2CO PF7 SV	€ 1.183	€ 1.490	+ € 335
160			PIN BS 2CO PF8 SV	€ 1.205	€ 1.525	+ € 358

**Sifone consigliato**

Recommended siphon / Siphon recommandé /  
 Empfohlener Siphon / Aanbevolen sifon /  
 Рекомендуемый сифон

**COD. SI IS 2 € 50**

**L Maniglia esterna**

External handle / Poignée extérieure /  
 Griff aufgesetzt / Greep /  
 внешняя ручка

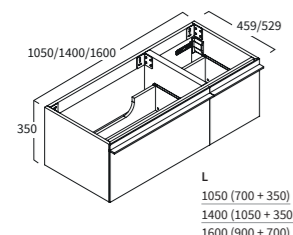
**Base lavabo 2 cassetti decentrati SX**

2 drawers sink unit (LH basin position).  
 Meuble bas sous vasque 2 tiroirs (vasque à GH).  
 2 Auszüge Einheit ( LH Becken Position).  
 Wastafelonderbouwkast met 2 laden (wastafel links).  
 Основание для раковины с 2-мя выдвижными ящиками (расположение раковины слева).

L	P	H	COD.			
105	46	35	PIN BS 2CO LB5 SV	€ 1.125	€ 1.415	+ € 293
140			PIN BS 2CO LB7 SV	€ 1.243	€ 1.545	+ € 335
160			PIN BS 2CO LB8 SV	€ 1.270	€ 1.585	+ € 358
105	53	35	PIN BS 2CO LF5 SV	€ 1.150	€ 1.445	+ € 293
140			PIN BS 2CO LF7 SV	€ 1.253	€ 1.560	+ € 335
160			PIN BS 2CO LF8 SV	€ 1.275	€ 1.595	+ € 358

**Sifone consigliato**

Recommended siphon / Siphon recommandé /  
 Empfohlener Siphon / Aanbevolen sifon /  
 Рекомендуемый сифон

**COD. SI IS 2 € 50**

**BASI LAVABO COMBinate H. 35 - P. 46 / 53**

Combined sink units h. 35 - P. 46 / 53  
 Bases lavabo h. 35 - P. 46 / 53  
 WT-Unterschranke H. 35 - T. 46 / 53  
 Wastafelkasten H. 35 - D. 46 / 53  
 Основания для раковины h. 35 - Глуб. 46 / 53

**B1**

**LACCATO OPACO**  
 Matt lacquer

**B2 E**

**LACCATO LUCIDO /  
 LEGNO**  
 Gloss lacquer / Wood

**S X F**

**MAGGIORAZIONE  
 PER FRONTALE  
 VETRO S - GRES X  
 LEGNO SOLID (1) F**  
 Extra charge for crystal S -  
 gres X legno solid F front

**C Maniglia canale**

Grooved handle / Prise de main /  
 Griffmulde / Greppløos /  
 Встроенная ручка

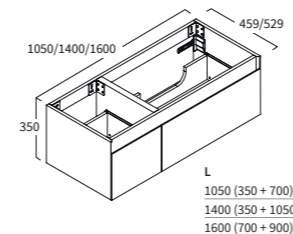
**Base lavabo 2 cassetti decentrati DX**

2 drawers sink unit (RH basin position).  
 Meuble bas sous vasque 2 tiroirs (vasque à DR).  
 2 Auszüge Einheit ( RH Becken Position).  
 Wastafelonderbouwkast met 2 laden (wastafel rechts).  
 Основание для раковины с 2-мя выдвижными ящиками (расположение раковины справа).

L	P	H	COD.			
105	46	35	PIN BS 2CO CB5 DV	€ 1.055	€ 1.345	+ € 293
140			PIN BS 2CO CB7 DV	€ 1.158	€ 1.460	+ € 335
160			PIN BS 2CO CB8 DV	€ 1.180	€ 1.495	+ € 358
105	53	35	PIN BS 2CO CF5 DV	€ 1.080	€ 1.375	+ € 293
140			PIN BS 2CO CF7 DV	€ 1.183	€ 1.490	+ € 335
160			PIN BS 2CO CF8 DV	€ 1.205	€ 1.525	+ € 358

**Sifone consigliato**

Recommended siphon / Siphon recommandé /  
 Empfohlener Siphon / Aanbevolen sifon /  
 Рекомендуемый сифон

**COD. SI IS 2 € 50**

**P Apertura impulso**

Push and pull system / Système push and pull  
 Push to Open / Push open /  
 Ткывание нажатием

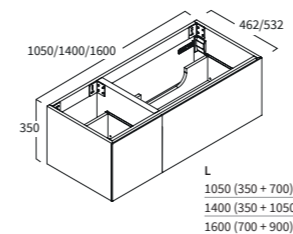
**Base lavabo 2 cassetti decentrati DX**

2 drawers sink unit (RH basin position).  
 Meuble bas sous vasque 2 tiroirs (vasque à DR).  
 2 Auszüge Einheit ( RH Becken Position).  
 Wastafelonderbouwkast met 2 laden (wastafel rechts).  
 Основание для раковины с 2-мя выдвижными ящиками (расположение раковины справа).

L	P	H	COD.			
105	46	35	PIN BS 2CO PB5 DV	€ 1.055	€ 1.345	+ € 293
140			PIN BS 2CO PB7 DV	€ 1.158	€ 1.460	+ € 335
160			PIN BS 2CO PB8 DV	€ 1.180	€ 1.495	+ € 358
105	53	35	PIN BS 2CO PF5 DV	€ 1.080	€ 1.375	+ € 293
140			PIN BS 2CO PF7 DV	€ 1.183	€ 1.490	+ € 335
160			PIN BS 2CO PF8 DV	€ 1.205	€ 1.525	+ € 358

**Sifone consigliato**

Recommended siphon / Siphon recommandé /  
 Empfohlener Siphon / Aanbevolen sifon /  
 Рекомендуемый сифон

**COD. SI IS 2 € 50**

**L Maniglia esterna**

External handle / Poignée extérieure /  
 Griff aufgesetzt / Greep /  
 внешняя ручка

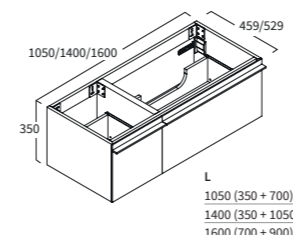
**Base lavabo 2 cassetti decentrati DX**

2 drawers sink unit (RH basin position).  
 Meuble bas sous vasque 2 tiroirs (vasque à DR).  
 2 Auszüge Einheit ( RH Becken Position).  
 Wastafelonderbouwkast met 2 laden (wastafel rechts).  
 Основание для раковины с 2-мя выдвижными ящиками (расположение раковины справа).

L	P	H	COD.			
105	46	35	PIN BS 2CO LB5 DV	€ 1.125	€ 1.415	+ € 293
140			PIN BS 2CO LB7 DV	€ 1.243	€ 1.545	+ € 335
160			PIN BS 2CO LB8 DV	€ 1.270	€ 1.585	+ € 358
105	53	35	PIN BS 2CO LF5 DV	€ 1.150	€ 1.445	+ € 293
140			PIN BS 2CO LF7 DV	€ 1.253	€ 1.560	+ € 335
160			PIN BS 2CO LF8 DV	€ 1.275	€ 1.595	+ € 358

**Sifone consigliato**

Recommended siphon / Siphon recommandé /  
 Empfohlener Siphon / Aanbevolen sifon /  
 Рекомендуемый сифон

**COD. SI IS 2 € 50**



**BASI LAVABO COMBinate H. 35 - P. 46 / 53**

Combined sink units h. 35 - P. 46 / 53  
 Bases lavabo h. 35 - P. 46 / 53  
 WT-Unterschranke H. 35 - T. 46 / 53  
 Wastafelkasten H. 35 - D. 46 / 53  
 Основания для раковины h. 35 - Глуб. 46 / 53

**B1**

**LACCATO OPACO**  
 Matt lacquer

**B2 E**

**LACCATO LUCIDO /  
 LEGNO**  
 Gloss lacquer / Wood

**S X F**

**MAGGIORAZIONE  
 PER FRONTALE  
 VETRO S - GRES X  
 LEGNO SOLID (1) F**  
 Extra charge for crystal S -  
 gres X legno solid F front

**C Maniglia canale**

Grooved handle / Prise de main /  
 Griffmulde / Grepfloos /  
 Встроенная ручка

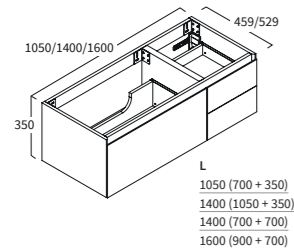
**Base lavabo 3 cassetti decentrati SX**

3 drawers sink unit (LH basin position). / Meuble bas sous vasque 3 tiroirs (vasque à GH). / 3 Auszüge Einheit (LH Becken Position).  
 Wastafelonderbouwkast met 3 laden (wastafel links). / Основание для раковины с 3-мя выдвижными ящиками (расположение раковины слева).

**Per base L 160 cm possibilità di lavabo anche a destra**

Units L 160 cm also available with RH basin position. / Pour meuble bas L160 cm vasque disponible aussi à DR. /  
 Einheiten Breite 160 cm auch erhältlich mit RH Becken Position. / Onderbouwkasten L 160 cm, ook verkrijgbaar met wastafel rechts. /  
 Основания с размером L.160 также возможны с расположением раковины справа.

L	P	H	COD.			
105	46	35	PIN BS 1C2C CB5 SV	€ 1.215	€ 1.550	+ € 333
140			PIN BS 1C2C CB7 SV	€ 1.318	€ 1.665	+ € 375
140			PIN BS 1C2C CBB SV	€ 1.318	€ 1.665	+ € 376
160			PIN BS 1C2C CB8 SV	€ 1.350	€ 1.720	+ € 398
105	53	35	PIN BS 1C2C CF5 SV	€ 1.240	€ 1.580	+ € 333
140			PIN BS 1C2C CF7 SV	€ 1.343	€ 1.695	+ € 375
140			PIN BS 1C2C CFB SV	€ 1.343	€ 1.695	+ € 376
160			PIN BS 1C2C CF8 SV	€ 1.375	€ 1.750	+ € 398

**Sifone consigliato**

Recommended siphon / Siphon recommandé /  
 Empfohlener Siphon / Aanbevolen sifon /  
 Рекомендуемый сифон

**COD. SI IS 2 € 50**

**P Apertura impulso**

Push and pull system / Système push and pull  
 Push to Open / Push open /  
 Ткывание нажатием

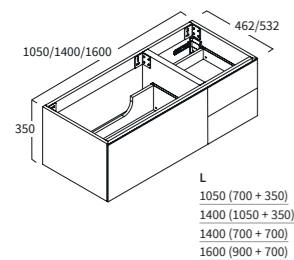
**Base lavabo 3 cassetti decentrati SX**

3 drawers sink unit (LH basin position).  
 Meuble bas sous vasque 3 tiroirs (vasque à GH).  
 3 Auszüge Einheit (LH Becken Position).  
 Wastafelonderbouwkast met 3 laden (wastafel links).  
 Основание для раковины с 3-мя выдвижными ящиками (расположение раковины слева).

L	P	H	COD.			
105	46	35	PIN BS 1C2C PB5 SV	€ 1.215	€ 1.550	+ € 333
140			PIN BS 1C2C PB7 SV	€ 1.318	€ 1.665	+ € 375
140			PIN BS 1C2C PBB SV	€ 1.318	€ 1.665	+ € 376
160			PIN BS 1C2C PB8 SV	€ 1.350	€ 1.720	+ € 398
105	53	35	PIN BS 1C2C PF5 SV	€ 1.240	€ 1.580	+ € 333
140			PIN BS 1C2C PF7 SV	€ 1.343	€ 1.695	+ € 375
140			PIN BS 1C2C PFB SV	€ 1.343	€ 1.695	+ € 376
160			PIN BS 1C2C PF8 SV	€ 1.375	€ 1.750	+ € 398

**Sifone consigliato**

Recommended siphon / Siphon recommandé /  
 Empfohlener Siphon / Aanbevolen sifon /  
 Рекомендуемый сифон

**COD. SI IS 2 € 50**

**L Maniglia esterna**

External handle / Poignée extérieure /  
 Griff aufgesetzt / Greep /  
 внешняя ручка

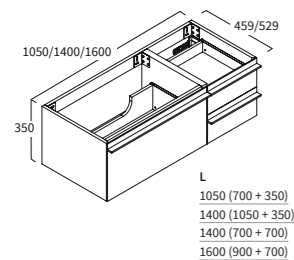
**Base lavabo 3 cassetti decentrati SX**

3 drawers sink unit (LH basin position).  
 Meuble bas sous vasque 3 tiroirs (vasque à GH).  
 3 Auszüge Einheit (LH Becken Position).  
 Wastafelonderbouwkast met 3 laden (wastafel links).  
 Основание для раковины с 3-мя выдвижными ящиками (расположение раковины слева).

L	P	H	COD.			
105	46	35	PIN BS 1C2C LB5 SV	€ 1.315	€ 1.650	+ € 333
140			PIN BS 1C2C LB7 SV	€ 1.433	€ 1.780	+ € 375
140			PIN BS 1C2C LBB SV	€ 1.433	€ 1.780	+ € 376
160			PIN BS 1C2C LB8 SV	€ 1.480	€ 1.850	+ € 398
105	53	35	PIN BS 1C2C LF5 SV	€ 1.340	€ 1.680	+ € 333
140			PIN BS 1C2C LF7 SV	€ 1.458	€ 1.810	+ € 375
140			PIN BS 1C2C LFB SV	€ 1.458	€ 1.810	+ € 376
160			PIN BS 1C2C LF8 SV	€ 1.505	€ 1.880	+ € 398

**Sifone consigliato**

Recommended siphon / Siphon recommandé /  
 Empfohlener Siphon / Aanbevolen sifon /  
 Рекомендуемый сифон

**COD. SI IS 2 € 50**

**BASI LAVABO COMBinate H. 35 - P. 46 / 53**

Combined sink units h. 35 - P. 46 / 53  
 Bases lavabo h. 35 - P. 46 / 53  
 WT-Unterschranke H. 35 - T. 46 / 53  
 Wastafelkasten H. 35 - D. 46 / 53  
 Основания для раковины h. 35 - Глуб. 46 / 53

**B1**

**LACCATO OPACO**  
 Matt lacquer

**B2 E**

**LACCATO LUCIDO /  
 LEGNO**  
 Gloss lacquer / Wood

**S X F**

**MAGGIORAZIONE  
 PER FRONTALE  
 VETRO S - GRES X  
 LEGNO SOLID (1) F**  
 Extra charge for crystal S -  
 gres X legno solid F front

**C Maniglia canale**

Grooved handle / Prise de main /  
 Griffmulde / Grepfloos /  
 Встроенная ручка

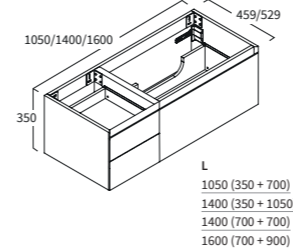
**Base lavabo 3 cassetti decentrati DX**

3 drawers sink unit (RH basin position).  
 Meuble bas sous vasque 3 tiroirs (vasque à DR).  
 3 Auszüge Einheit (RH Becken Position).  
 Wastafelonderbouwkast met 3 laden (wastafel rechts).  
 Основание для раковины с 3-мя выдвижными ящиками (расположение раковины справа).

L	P	H	COD.			
105	46	35	PIN BS 1C2C CB5 DV	€ 1.215	€ 1.550	+ € 333
140			PIN BS 1C2C CB7 DV	€ 1.318	€ 1.665	+ € 375
140			PIN BS 1C2C CBB DV	€ 1.318	€ 1.665	+ € 376
160			PIN BS 1C2C CB8 DV	€ 1.350	€ 1.720	+ € 398
105	53	35	PIN BS 1C2C CF5 DV	€ 1.240	€ 1.580	+ € 333
140			PIN BS 1C2C CF7 DV	€ 1.343	€ 1.695	+ € 375
140			PIN BS 1C2C CFB DV	€ 1.343	€ 1.695	+ € 376
160			PIN BS 1C2C CF8 DV	€ 1.375	€ 1.750	+ € 398

**Sifone consigliato**

Recommended siphon / Siphon recommandé /  
 Empfohlener Siphon / Aanbevolen sifon /  
 Рекомендуемый сифон

**COD. SI IS 2 € 50**

**P Apertura impulso**

Push and pull system / Système push and pull  
 Push to Open / Push open /  
 Ткывание нажатием

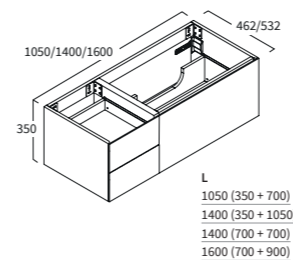
**Base lavabo 3 cassetti decentrati DX**

3 drawers sink unit (RH basin position). / Meuble bas sous vasque 3 tiroirs (vasque à DR). / 3 Auszüge Einheit (RH Becken Position).  
 Wastafelonderbouwkast met 3 laden (wastafel rechts). / Основание для раковины с 3-мя выдвижными ящиками (расположение раковины справа).

**Per base L 160 cm possibilità di lavabo anche a sinistra**

Units L 160 cm also available with LH basin position. / Pour meuble bas L160 cm vasque disponible aussi à GH. / Einheiten Breite 160 cm auch erhältlich mit LH Becken Position. / nderbouwkasten L 160 cm, ook verkrijgbaar met wastafel links. / Основания с размером L.160 также возможны с расположением раковины слева.

L	P	H	COD.			
105	46	35	PIN BS 1C2C PB5 DV	€ 1.215	€ 1.550	+ € 333
140			PIN BS 1C2C PB7 DV	€ 1.318	€ 1.665	+ € 375
140			PIN BS 1C2C PBB DV	€ 1.318	€ 1.665	+ € 376
160			PIN BS 1C2C PB8 DV	€ 1.350	€ 1.720	+ € 398
105	53	35	PIN BS 1C2C PF5 DV	€ 1.240	€ 1.580	+ € 333
140			PIN BS 1C2C PF7 DV	€ 1.343	€ 1.695	+ € 375
140			PIN BS 1C2C PFB DV	€ 1.343	€ 1.695	+ € 376
160			PIN BS 1C2C PF8 DV	€ 1.375	€ 1.750	+ € 398

**Sifone consigliato**

Recommended siphon / Siphon recommandé /  
 Empfohlener Siphon / Aanbevolen sifon /  
 Рекомендуемый сифон

**COD. SI IS 2 € 50**

**L Maniglia esterna**

External handle / Poignée extérieure /  
 Griff aufgesetzt / Greep /  
 внешняя ручка

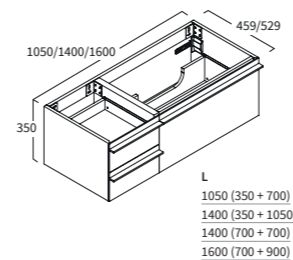
**Base lavabo 3 cassetti decentrati DX**

3 drawers sink unit (RH basin position).  
 Meuble bas sous vasque 3 tiroirs (vasque à DR).  
 3 Auszüge Einheit (RH Becken Position).  
 Wastafelonderbouwkast met 3 laden (wastafel rechts).  
 Основание для раковины с 3-мя выдвижными ящиками (расположение раковины справа).

L	P	H	COD.			
105	46	35	PIN BS 1C2C LB5 DV	€ 1.315	€ 1.650	+ € 333
140			PIN BS 1C2C LB7 DV	€ 1.433	€ 1.780	+ € 375
140			PIN BS 1C2C LBB DV	€ 1.433	€ 1.780	+ € 376
160			PIN BS 1C2C LB8 DV	€ 1.480	€ 1.850	+ € 398
105	53	35	PIN BS 1C2C LF5 DV	€ 1.340	€ 1.680	+ € 333
140			PIN BS 1C2C LF7 DV	€ 1.458	€ 1.810	+ € 375
140			PIN BS 1C2C LFB DV	€ 1.458	€ 1.810	+ € 376
160			PIN BS 1C2C LF8 DV	€ 1.505	€ 1.880	+ € 398

**Sifone consigliato**

Recommended siphon / Siphon recommandé /  
 Empfohlener Siphon / Aanbevolen sifon /  
 Рекомендуемый сифон

**COD. SI IS 2 € 50**

**BASI LATERALI H. 35 - P. 46 / 53**

Side base units h. 35 - D. 46 / 53  
Bases latérales h. 35 - P. 46 / 53  
Unterschranke H. 35 - T. 46 / 53  
Zijkasten h. 35 - D. 46 / 53  
Боковые основания h. 35 - Глуб. 46 / 53

**B1****LACCATO OPACO**  
Matt lacquer**B2 E****LACCATO LUCIDO /  
LEGNO**  
Gloss lacquer / Wood**S X F****MAGGIORAZIONE  
PER FRONTALE  
VETRO S - GRES X  
LEGNO SOLID (1) F**  
Extra charge for crystal S -  
gres X legno solid F front**C Maniglia canale**

Grooved handle / Prise de main /  
Griffmulde / Grepfloos /  
Встроенная ручка

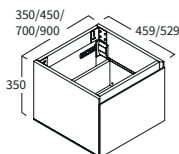
**Base laterale 1 cassetto**

1 drawer base unit.  
Meuble bas latérale 1 tiroir.  
1 Auszugs Einheit.  
Onderbouwkast 1 lade.  
Боковое основание с 1-м выдвижным ящиком.

**S X**

L	P	H	COD.			
35	46	35	PIN BZ 1C CB1 0V	€ 625	€ 820	+ € 125
45			PIN BZ 1C CB2 0V	€ 640	€ 850	+ € 135
70			PIN BZ 1C CB3 0V	€ 678	€ 895	+ € 168
90			PIN BZ 1C CB4 0V	€ 715	€ 935	+ € 190
35	53	35	PIN BZ 1C CF1 0V	€ 650	€ 850	+ € 125
45			PIN BZ 1C CF2 0V	€ 665	€ 880	+ € 135
70			PIN BZ 1C CF3 0V	€ 703	€ 925	+ € 168
90			PIN BZ 1C CF4 0V	€ 740	€ 965	+ € 190

**P Apertura impulso**

Push and pull system / Système push and pull  
Push to Open / Push open /  
Ткрытие нажатием

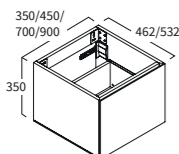
**Base laterale 1 cassetto**

1 drawer base unit.  
Meuble bas latérale 1 tiroir.  
1 Auszugs Einheit.  
Onderbouwkast 1 lade.  
Боковое основание с 1-м выдвижным ящиком.

**S X F**

L	P	H	COD.			
35	46	35	PIN BZ 1C PB1 0V	€ 625	€ 820	+ € 125
45			PIN BZ 1C PB2 0V	€ 640	€ 850	+ € 135
70			PIN BZ 1C PB3 0V	€ 678	€ 895	+ € 168
90			PIN BZ 1C PB4 0V	€ 715	€ 935	+ € 190
35	53	35	PIN BZ 1C PF1 0V	€ 650	€ 850	+ € 125
45			PIN BZ 1C PF2 0V	€ 665	€ 880	+ € 135
70			PIN BZ 1C PF3 0V	€ 703	€ 925	+ € 168
90			PIN BZ 1C PF4 0V	€ 740	€ 965	+ € 190

**L Maniglia esterna**

External handle / Poignée extérieure /  
Griff aufgesetzt / Greep / внешняя ручка

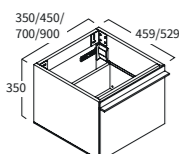
**Base laterale 1 cassetto**

1 drawer base unit.  
Meuble bas latérale 1 tiroir.  
1 Auszugs Einheit.  
Onderbouwkast 1 lade.  
Боковое основание с 1-м выдвижным ящиком.

**S X**

L	P	H	COD.			
35	46	35	PIN BZ 1C LB1 0V	€ 655	€ 850	+ € 125
45			PIN BZ 1C LB2 0V	€ 674	€ 884	+ € 135
70			PIN BZ 1C LB3 0V	€ 718	€ 935	+ € 168
90			PIN BZ 1C LB4 0V	€ 765	€ 985	+ € 190
35	53	35	PIN BZ 1C LF1 0V	€ 680	€ 880	+ € 125
45			PIN BZ 1C LF2 0V	€ 699	€ 914	+ € 135
70			PIN BZ 1C LF3 0V	€ 743	€ 965	+ € 168
90			PIN BZ 1C LF4 0V	€ 790	€ 1.015	+ € 190

**BASI LATERALI H. 35 - P. 46 / 53**

Side base units h. 35 - D. 46 / 53  
Bases latérales h. 35 - P. 46 / 53  
Unterschranke H. 35 - T. 46 / 53  
Zijkasten h. 35 - D. 46 / 53  
Боковые основания h. 35 - Глуб. 46 / 53

**B1****LACCATO OPACO**  
Matt lacquer**B2 E****LACCATO LUCIDO /  
LEGNO**  
Gloss lacquer / Wood**S X F****MAGGIORAZIONE  
PER FRONTALE  
VETRO S - GRES X  
LEGNO SOLID (1) F**  
Extra charge for crystal S -  
gres X legno solid F front**C Maniglia canale**

Grooved handle / Prise de main /  
Griffmulde / Grepfloos /  
Встроенная ручка

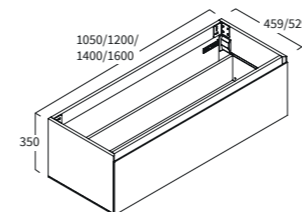
**Base laterale 1 cassetto**

1 drawer base unit.  
Meuble bas latérale 1 tiroir.  
1 Auszugs Einheit.  
Onderbouwkast 1 lade.  
Боковое основание с 1-м выдвижным ящиком.

**S X**

L	P	H	COD.			
105	46	35	PIN BZ 1C CB5 0V	€ 743	€ 979	+ € 210
120			PIN BZ 1C CB6 0V	€ 795	€ 1.024	+ € 228
140			PIN BZ 1C CB7 0V	€ 828	€ 1.062	+ € 252
160			PIN BZ 1C CB8 0V	€ 865	€ 1.125	+ € 280
105	53	35	PIN BZ 1C CF5 0V	€ 768	€ 1.009	+ € 210
120			PIN BZ 1C CF6 0V	€ 820	€ 1.054	+ € 228
140			PIN BZ 1C CF7 0V	€ 853	€ 1.092	+ € 252
160			PIN BZ 1C CF8 0V	€ 890	€ 1.145	+ € 280

**P Apertura impulso**

Push and pull system / Système push and pull  
Push to Open / Push open /  
Ткрытие нажатием

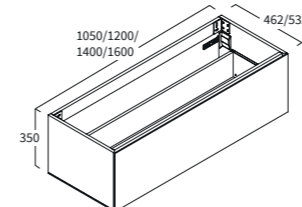
**Base laterale 1 cassetto**

1 drawer base unit.  
Meuble bas latérale 1 tiroir.  
1 Auszugs Einheit.  
Onderbouwkast 1 lade.  
Боковое основание с 1-м выдвижным ящиком.

**S X F**

L	P	H	COD.			
105	46	35	PIN BZ 1C PB5 0V	€ 743	€ 979	+ € 210
120			PIN BZ 1C PB6 0V	€ 795	€ 1.024	+ € 228
140			PIN BZ 1C PB7 0V	€ 828	€ 1.062	+ € 252
160			PIN BZ 1C PB8 0V	€ 865	€ 1.125	+ € 280
105	53	35	PIN BZ 1C PF5 0V	€ 768	€ 1.009	+ € 210
120			PIN BZ 1C PF6 0V	€ 820	€ 1.054	+ € 228
140			PIN BZ 1C PF7 0V	€ 853	€ 1.092	+ € 252
160			PIN BZ 1C PF8 0V	€ 890	€ 1.145	+ € 280

**L Maniglia esterna**

External handle / Poignée extérieure /  
Griff aufgesetzt / Greep / внешняя ручка

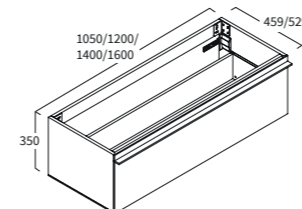
**Base laterale 1 cassetto**

1 drawer base unit.  
Meuble bas latérale 1 tiroir.  
1 Auszugs Einheit.  
Onderbouwkast 1 lade.  
Боковое основание с 1-м выдвижным ящиком.

**S X**

L	P	H	COD.			
105	46	35	PIN BZ 1C LB5 0V	€ 798	€ 1.034	+ € 210
120			PIN BZ 1C LB6 0V	€ 855	€ 1.084	+ € 228
140			PIN BZ 1C LB7 0V	€ 896	€ 1.130	+ € 252
160			PIN BZ 1C LB8 0V	€ 940	€ 1.200	+ € 280
105	53	35	PIN BZ 1C LF5 0V	€ 823	€ 1.064	+ € 210
120			PIN BZ 1C LF6 0V	€ 880	€ 1.114	+ € 228
140			PIN BZ 1C LF7 0V	€ 921	€ 1.160	+ € 252
160			PIN BZ 1C LF8 0V	€ 965	€ 1.220	+ € 280

**BASI LATERALI H. 35 - P. 46 / 53**

Side base units h. 35 - D. 46 / 53  
 Bases latérales h. 35 - P. 46 / 53  
 Unterschränke H. 35 - T. 46 / 53  
 Zijkasten h. 35 - D. 46 / 53  
 Боковые основания h. 35 - Глуб. 46 / 53

B1

**LACCATO OPACO**  
 Matt lacquer

B2 E

**LACCATO LUCIDO /  
 LEGNO**  
 Gloss lacquer / Wood



S X F

**MAGGIORAZIONE  
 PER FRONTALE  
 VETRO S - GRES X  
 LEGNO SOLID<sup>(1)</sup> F**  
 Extra charge for crystal S -  
 gres X legno solid F front

02

**C Maniglia canale**

Grooved handle / Prise de main /  
 Griffmulde / Greppløos /  
 Встроенная ручка

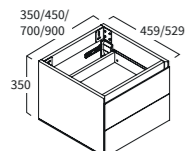
**Base laterale 2 cassetti**

2 drawers base unit.  
 Meuble bas latérale 2 tiroirs.  
 2 Auszugs Einheit.  
 Onderbouwkast 2 laden.  
 Боковое основание с 2-мя выдвижными ящиками.

L	P	H	COD.			
35	46	35	PIN BZ 2C CB1 0V	€831	€1.108	+ € 165
45			PIN BZ 2C CB2 0V	€846	€1.141	+ € 175
70			PIN BZ 2C CB3 0V	€892	€1.199	+ € 208
90			PIN BZ 2C CB4 0V	€927	€1.248	+ € 230
35	53	35	PIN BZ 2C CF1 0V	€856	€1.138	+ € 165
45			PIN BZ 2C CF2 0V	€870	€1.170	+ € 175
70			PIN BZ 2C CF3 0V	€917	€1.228	+ € 208
90			PIN BZ 2C CF4 0V	€950	€1.278	+ € 230

S X

**P Apertura impulso**

Push and pull system / Système push and pull  
 Push to Open / Push open /  
 Ткрывание нажатием

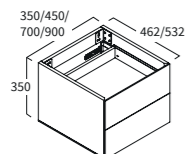
**Base laterale 2 cassetti**

2 drawers base unit.  
 Meuble bas latérale 2 tiroirs.  
 2 Auszugs Einheit.  
 Onderbouwkast 2 laden.  
 Боковое основание с 2-мя выдвижными ящиками.

L	P	H	COD.			
35	46	35	PIN BZ 2C PB1 0V	€831	€1.108	+ € 165
45			PIN BZ 2C PB2 0V	€846	€1.141	+ € 175
70			PIN BZ 2C PB3 0V	€892	€1.199	+ € 208
90			PIN BZ 2C PB4 0V	€927	€1.248	+ € 230
35	53	35	PIN BZ 2C PF1 0V	€856	€1.138	+ € 165
45			PIN BZ 2C PF2 0V	€870	€1.170	+ € 175
70			PIN BZ 2C PF3 0V	€917	€1.228	+ € 208
90			PIN BZ 2C PF4 0V	€950	€1.278	+ € 230

S X F

**L Maniglia esterna**

External handle / Poignée extérieure /  
 Griff aufgesetzt / Greep / внешняя ручка

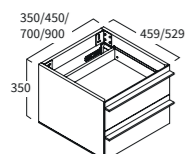
**Base laterale 2 cassetti**

2 drawers base unit.  
 Meuble bas latérale 2 tiroirs.  
 2 Auszugs Einheit.  
 Onderbouwkast 2 laden.  
 Боковое основание с 2-мя выдвижными ящиками.

L	P	H	COD.			
35	46	35	PIN BZ 2C LB1 0V	€891	€1.168	+ € 165
45			PIN BZ 2C LB2 0V	€914	€1.209	+ € 175
70			PIN BZ 2C LB3 0V	€972	€1.279	+ € 208
90			PIN BZ 2C LB4 0V	€1.027	€1.348	+ € 230
35	53	35	PIN BZ 2C LF1 0V	€916	€1.198	+ € 165
45			PIN BZ 2C LF2 0V	€938	€1.238	+ € 175
70			PIN BZ 2C LF3 0V	€997	€1.308	+ € 208
90			PIN BZ 2C LF4 0V	€1.050	€1.378	+ € 230

S X

**BASI LATERALI COMBinate H. 35 - P. 46 / 53**

Combined side base units h. 35 - D. 46 / 53  
 Bases latérales h. 35 - P. 46 / 53  
 Unterschränke H. 35 - T. 46 / 53  
 Zijkasten h. 35 - D. 46 / 53  
 Боковые основания h. 35 - Глуб. 46 / 53

**B1**

**LACCATO OPACO**  
 Matt lacquer

**B2 E**

**LACCATO LUCIDO /  
 LEGNO**  
 Gloss lacquer / Wood

**S X F**

**MAGGIORAZIONE  
 PER FRONTALE  
 VETRO S - GRES X  
 LEGNO SOLID (1) F**  
 Extra charge for crystal S -  
 gres X legno solid F front

**S X****C Maniglia canale**

Grooved handle / Prise de main /  
 Griffmulde / Grepfloos /  
 Встроенная ручка

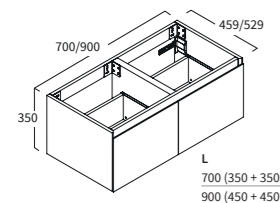
**Base laterale 2 cassetti**

2 drawers base unit.  
 Meuble bas latérale 2 tiroirs.  
 2 Auszugs Einheit.  
 Onderbouwkast 2 laden.  
 Боковое основание с 2-мя выдвижными ящиками.

L	P	H	COD.	€	€	€
70	46	35	PIN BZ 2CO CB3 0V	€ 958	€ 1.244	+ € 250
90			PIN BZ 2CO CB4 0V	€ 1.001	€ 1.290	+ € 270
70	53	35	PIN BZ 2CO CF3 0V	€ 983	€ 1.274	+ € 250
90			PIN BZ 2CO CF4 0V	€ 1.026	€ 1.320	+ € 270

**P Apertura impulso**

Push and pull system / Système push and pull  
 Push to Open / Push open /  
 Ткывание нажатием

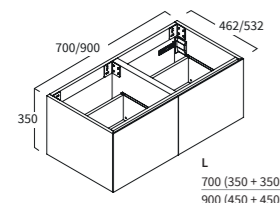
**Base laterale 2 cassetti**

2 drawers base unit.  
 Meuble bas latérale 2 tiroirs.  
 2 Auszugs Einheit.  
 Onderbouwkast 2 laden.  
 Боковое основание с 2-мя выдвижными ящиками.

L	P	H	COD.	€	€	€
70	46	35	PIN BZ 2CO PB3 0V	€ 958	€ 1.244	+ € 250
90			PIN BZ 2CO PB4 0V	€ 1.001	€ 1.290	+ € 270
70	53	35	PIN BZ 2CO PF3 0V	€ 983	€ 1.274	+ € 250
90			PIN BZ 2CO PF4 0V	€ 1.026	€ 1.320	+ € 270

**L Maniglia esterna**

External handle / Poignée extérieure /  
 Griff aufgesetzt / Greep / внешняя ручка

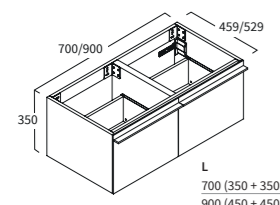
**Base laterale 2 cassetti**

2 drawers base unit.  
 Meuble bas latérale 2 tiroirs.  
 2 Auszugs Einheit.  
 Onderbouwkast 2 laden.  
 Боковое основание с 2-мя выдвижными ящиками.

L	P	H	COD.	€	€	€
70	46	35	PIN BZ 2CO LB3 0V	€ 1.018	€ 1.304	+ € 250
90			PIN BZ 2CO LB4 0V	€ 1.069	€ 1.358	+ € 270
70	53	35	PIN BZ 2CO LF3 0V	€ 1.043	€ 1.334	+ € 250
90			PIN BZ 2CO LF4 0V	€ 1.094	€ 1.388	+ € 270

**BASI LATERALI COMBinate H. 35 - P. 46 / 53**

Combined side base units h. 35 - D. 46 / 53  
 Bases latérales h. 35 - P. 46 / 53  
 Unterschränke H. 35 - T. 46 / 53  
 Zijkasten h. 35 - D. 46 / 53  
 Боковые основания h. 35 - Глуб. 46 / 53

**B1**

**LACCATO OPACO**  
 Matt lacquer

**B2 E**

**LACCATO LUCIDO /  
 LEGNO**  
 Gloss lacquer / Wood

**S X F**

**MAGGIORAZIONE  
 PER FRONTALE  
 VETRO S - GRES X  
 LEGNO SOLID (1) F**  
 Extra charge for crystal S -  
 gres X legno solid F front

**S X****C Maniglia canale**

Grooved handle / Prise de main /  
 Griffmulde / Grepfloos /  
 Встроенная ручка

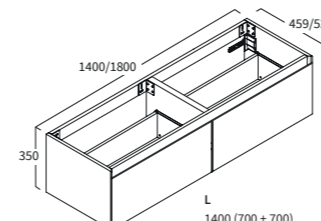
**Base laterale 2 cassetti**

2 drawers base unit.  
 Meuble bas latérale 2 tiroirs.  
 2 Auszugs Einheit.  
 Onderbouwkast 2 laden.  
 Боковое основание с 2-мя выдвижными ящиками.

L	P	H	COD.	€	€	€
140	46	35	PIN BZ 2CO CB7 0V	€ 1.128	€ 1.430	+ € 336
180			PIN BZ 2CO CB9 0V	€ 1.201	€ 1.508	+ € 380
140	53	35	PIN BZ 2CO CF7 0V	€ 1.153	€ 1.460	+ € 336
180			PIN BZ 2CO CF9 0V	€ 1.226	€ 1.538	+ € 380

**P Apertura impulso**

Push and pull system / Système push and pull  
 Push to Open / Push open /  
 Ткывание нажатием

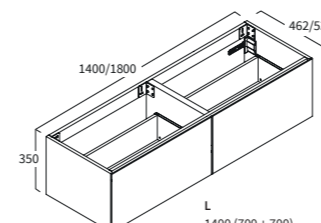
**Base laterale 2 cassetti**

2 drawers base unit.  
 Meuble bas latérale 2 tiroirs.  
 2 Auszugs Einheit.  
 Onderbouwkast 2 laden.  
 Боковое основание с 2-мя выдвижными ящиками.

L	P	H	COD.	€	€	€
140	46	35	PIN BZ 2CO PB7 0V	€ 1.128	€ 1.430	+ € 336
180			PIN BZ 2CO PB9 0V	€ 1.201	€ 1.508	+ € 380
140	53	35	PIN BZ 2CO PF7 0V	€ 1.153	€ 1.460	+ € 336
180			PIN BZ 2CO PF9 0V	€ 1.226	€ 1.538	+ € 380

**L Maniglia esterna**

External handle / Poignée extérieure /  
 Griff aufgesetzt / Greep / внешняя ручка

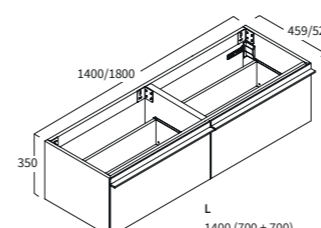
**Base laterale 2 cassetti**

2 drawers base unit.  
 Meuble bas latérale 2 tiroirs.  
 2 Auszugs Einheit.  
 Onderbouwkast 2 laden.  
 Боковое основание с 2-мя выдвижными ящиками.

L	P	H	COD.	€	€	€
140	46	35	PIN BZ 2CO LB7 0V	€ 1.208	€ 1.510	+ € 336
180			PIN BZ 2CO LB9 0V	€ 1.301	€ 1.608	+ € 380
140	53	35	PIN BZ 2CO LF7 0V	€ 1.233	€ 1.540	+ € 336
180			PIN BZ 2CO LF9 0V	€ 1.326	€ 1.638	+ € 380



**BASI LATERALI COMBinate H. 35 - P. 46 / 53**

Combined side base units h. 35 - D. 46 / 53  
 Bases latérales h. 35 - P. 46 / 53  
 Unterschränke H. 35 - T. 46 / 53  
 Zijkasten h. 35 - D. 46 / 53  
 Боковые основания h. 35 - Глуб. 46 / 53

**B1**

**LACCATO OPACO**  
 Matt lacquer

**B2 E**

**LACCATO LUCIDO /  
 LEGNO**  
 Gloss lacquer / Wood

**S X F**

**MAGGIORAZIONE  
 PER FRONTALE  
 VETRO S - GRES X  
 LEGNO SOLID<sup>(1)</sup> F**  
 Extra charge for crystal S -  
 gres X legno solid F front

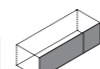
**C Maniglia canale**

Grooved handle / Prise de main /  
 Griffmulde / Greeploos /  
 Встроенная ручка

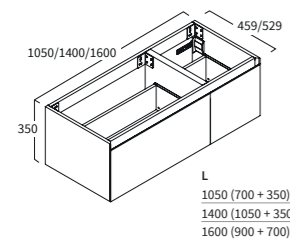
**Base laterale 2 cassetti decentrati SX**

2 drawers base unit (LH wider unit position).  
 Meuble bas latérale 2 tiroirs (position unité plus large à GH).  
 2 Auszugs Einheit (LH breitere Einheit Position).  
 Onderbouwkast 2 laden (brede lade aan de linkerkant).  
 Боковое основание с 2-мя выдвижными ящиками (широкий ящик слева).

L	P	H	COD.	€	€	€
105	46	35	PIN BZ 2CO CB5 SV	€ 1.025	€ 1.315	+ € 293
140			PIN BZ 2CO CB7 SV	€ 1.128	€ 1.430	+ € 335
160			PIN BZ 2CO CB8 SV	€ 1.150	€ 1.465	+ € 358
105	53	35	PIN BZ 2CO CF5 SV	€ 1.050	€ 1.345	+ € 293
140			PIN BZ 2CO CF7 SV	€ 1.153	€ 1.460	+ € 335
160			PIN BZ 2CO CF8 SV	€ 1.175	€ 1.495	+ € 358

**S X****P Apertura impulso**

Push and pull system / Système push and pull  
 Push to Open / Push open /  
 Ткывание нажатием

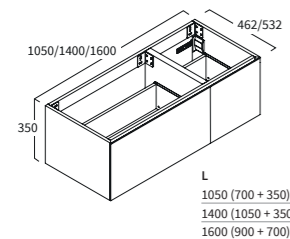
**Base laterale 2 cassetti decentrati SX**

2 drawers base unit (LH wider unit position).  
 Meuble bas latérale 2 tiroirs (position unité plus large à GH).  
 2 Auszugs Einheit (LH breitere Einheit Position).  
 Onderbouwkast 2 laden (brede lade aan de linkerkant).  
 Боковое основание с 2-мя выдвижными ящиками (широкий ящик слева).

L	P	H	COD.	€	€	€
105	46	35	PIN BZ 2CO PB5 SV	€ 1.025	€ 1.315	+ € 293
140			PIN BZ 2CO PB7 SV	€ 1.128	€ 1.430	+ € 335
160			PIN BZ 2CO PB8 SV	€ 1.150	€ 1.465	+ € 358
105	53	35	PIN BZ 2CO PF5 SV	€ 1.050	€ 1.345	+ € 293
140			PIN BZ 2CO PF7 SV	€ 1.153	€ 1.460	+ € 335
160			PIN BZ 2CO PF8 SV	€ 1.175	€ 1.495	+ € 358

**S X F****L Maniglia esterna**

External handle / Poignée extérieure /  
 Griff aufgesetzt / Greep /  
 внешняя ручка

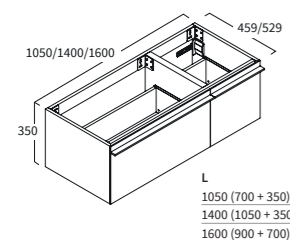
**Base laterale 2 cassetti decentrati SX**

2 drawers base unit (LH wider unit position).  
 Meuble bas latérale 2 tiroirs (position unité plus large à GH).  
 2 Auszugs Einheit (LH breitere Einheit Position).  
 Onderbouwkast 2 laden (brede lade aan de linkerkant).  
 Боковое основание с 2-мя выдвижными ящиками (широкий ящик слева).

L	P	H	COD.	€	€	€
105	46	35	PIN BZ 2CO LB5 SV	€ 1.095	€ 1.385	+ € 293
140			PIN BZ 2CO LB7 SV	€ 1.213	€ 1.515	+ € 335
160			PIN BZ 2CO LB8 SV	€ 1.240	€ 1.555	+ € 358
105	53	35	PIN BZ 2CO LF5 SV	€ 1.120	€ 1.415	+ € 293
140			PIN BZ 2CO LF7 SV	€ 1.238	€ 1.545	+ € 335
160			PIN BZ 2CO LF8 SV	€ 1.265	€ 1.585	+ € 358

**S X****BASI LATERALI COMBinate H. 35 - P. 46 / 53**

Combined side base units h. 35 - D. 46 / 53  
 Bases latérales h. 35 - P. 46 / 53  
 Unterschränke H. 35 - T. 46 / 53  
 Zijkasten h. 35 - D. 46 / 53  
 Боковые основания h. 35 - Глуб. 46 / 53

**B1**

**LACCATO OPACO**  
 Matt lacquer

**B2 E**

**LACCATO LUCIDO /  
 LEGNO**  
 Gloss lacquer / Wood

**S X F**

**MAGGIORAZIONE  
 PER FRONTALE  
 VETRO S - GRES X  
 LEGNO SOLID<sup>(1)</sup> F**  
 Extra charge for crystal S -  
 gres X legno solid F front

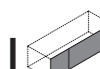
**C Maniglia canale**

Grooved handle / Prise de main /  
 Griffmulde / Greeploos /  
 Встроенная ручка

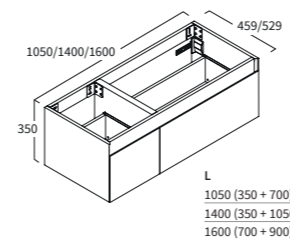
**Base laterale 2 cassetti decentrati DX**

2 drawers base unit (RH wider unit position).  
 Meuble bas latérale 2 tiroirs (position unité plus large à DR).  
 2 Auszugs Einheit (RH breitere Einheit Position).  
 Onderbouwkast 2 laden (brede lade aan de rechterkant).  
 Боковое основание с 2-мя выдвижными ящиками (широкий ящик справа).

L	P	H	COD.	€	€	€
105	46	35	PIN BZ 2CO CB5 DV	€ 1.025	€ 1.315	+ € 293
140			PIN BZ 2CO CB7 DV	€ 1.128	€ 1.430	+ € 335
160			PIN BZ 2CO CB8 DV	€ 1.150	€ 1.465	+ € 358
105	53	35	PIN BZ 2CO CF5 DV	€ 1.050	€ 1.345	+ € 293
140			PIN BZ 2CO CF7 DV	€ 1.153	€ 1.460	+ € 335
160			PIN BZ 2CO CF8 DV	€ 1.175	€ 1.495	+ € 358

**S X****P Apertura impulso**

Push and pull system / Système push and pull  
 Push to Open / Push open /  
 Ткывание нажатием

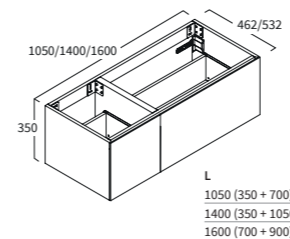
**Base laterale 2 cassetti decentrati DX**

2 drawers base unit (RH wider unit position).  
 Meuble bas latérale 2 tiroirs (position unité plus large à DR).  
 2 Auszugs Einheit (RH breitere Einheit Position).  
 Onderbouwkast 2 laden (brede lade aan de rechterkant).  
 Боковое основание с 2-мя выдвижными ящиками (широкий ящик справа).

L	P	H	COD.	€	€	€
105	46	35	PIN BZ 2CO PB5 DV	€ 1.025	€ 1.315	+ € 293
140			PIN BZ 2CO PB7 DV	€ 1.128	€ 1.430	+ € 335
160			PIN BZ 2CO PB8 DV	€ 1.150	€ 1.465	+ € 358
105	53	35	PIN BZ 2CO PF5 DV	€ 1.050	€ 1.345	+ € 293
140			PIN BZ 2CO PF7 DV	€ 1.153	€ 1.460	+ € 335
160			PIN BZ 2CO PF8 DV	€ 1.175	€ 1.495	+ € 358

**S X F****L Maniglia esterna**

External handle / Poignée extérieure /  
 Griff aufgesetzt / Greep /  
 внешняя ручка

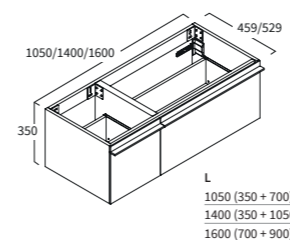
**Base laterale 2 cassetti decentrati DX**

2 drawers base unit (RH wider unit position).  
 Meuble bas latérale 2 tiroirs (position unité plus large à DR).  
 2 Auszugs Einheit (RH breitere Einheit Position).  
 Onderbouwkast 2 laden (brede lade aan de rechterkant).  
 Боковое основание с 2-мя выдвижными ящиками (широкий ящик справа).

L	P	H	COD.	€	€	€
105	46	35	PIN BZ 2CO LB5 DV	€ 1.095	€ 1.385	+ € 293
140			PIN BZ 2CO LB7 DV	€ 1.213	€ 1.515	+ € 335
160			PIN BZ 2CO LB8 DV	€ 1.240	€ 1.555	+ € 358
105	53	35	PIN BZ 2CO LF5 DV	€ 1.120	€ 1.415	+ € 293
140			PIN BZ 2CO LF7 DV	€ 1.238	€ 1.545	+ € 335
160			PIN BZ 2CO LF8 DV	€ 1.265	€ 1.585	+ € 358

**S X**

**BASI LATERALI COMBinate H. 35 - P. 46 / 53**

Combined side base units h. 35 - D. 46 / 53  
 Bases latérales h. 35 - P. 46 / 53  
 Unterschranke H. 35 - T. 46 / 53  
 Zijkasten h. 35 - D. 46 / 53  
 Боковые основания h. 35 - Глуб. 46 / 53

**B1**

**LACCATO OPACO**  
 Matt lacquer

**B2 E**

**LACCATO LUCIDO /  
 LEGNO**  
 Gloss lacquer / Wood

**S X F**

**MAGGIORAZIONE  
 PER FRONTALE  
 VETRO S - GRES X  
 LEGNO SOLID<sup>(1)</sup> F**  
 Extra charge for crystal S -  
 gres X legno solid F front

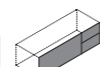
**C Maniglia canale**

Grooved handle / Prise de main /  
 Griffmulde / Greppløos /  
 Встроенная ручка

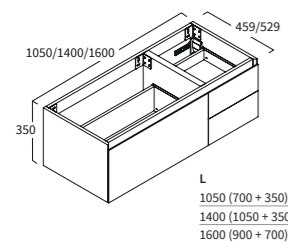
**Base laterale 3 cassetti decentrati SX**

3 drawers base unit (LH wider unit position).  
 Meuble bas latérale 3 tiroirs (position unité plus large à GH).  
 3 Auszugs Einheit (LH breitere Einheit Position).  
 Onderbouwkast 3 laden (brede lade aan de linkerkant).  
 Боковое основание с 3-мя выдвижными ящиками широкий ящик слева.

L	P	H	COD.	€	€	€
105	46	35	PIN BZ 1C2C CB5 SV	€ 1.185	€ 1.520	+ € 333
140			PIN BZ 1C2C CB7 SV	€ 1.288	€ 1.635	+ € 375
160			PIN BZ 1C2C CB8 SV	€ 1.320	€ 1.690	+ € 378
S X						
105	53	35	PIN BZ 1C2C CF5 SV	€ 1.210	€ 1.550	+ € 333
140			PIN BZ 1C2C CF7 SV	€ 1.313	€ 1.665	+ € 375
160			PIN BZ 1C2C CF8 SV	€ 1.345	€ 1.720	+ € 378

**P Apertura impulso**

Push and pull system / Système push and pull  
 Push to Open / Push open /  
 Ткывание нажатием

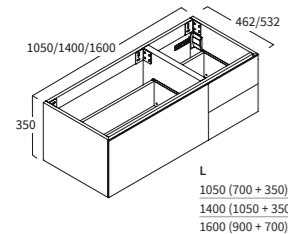
**Base laterale 3 cassetti decentrati SX**

3 drawers base unit (LH wider unit position).  
 Meuble bas latérale 3 tiroirs (position unité plus large à GH).  
 3 Auszugs Einheit (LH breitere Einheit Position).  
 Onderbouwkast 3 laden (brede lade aan de linkerkant).  
 Боковое основание с 3-мя выдвижными ящиками широкий ящик слева.

L	P	H	COD.	€	€	€
105	46	35	PIN BZ 1C2C PB5 SV	€ 1.185	€ 1.520	+ € 333
140			PIN BZ 1C2C PB7 SV	€ 1.288	€ 1.635	+ € 375
160			PIN BZ 1C2C PB8 SV	€ 1.320	€ 1.690	+ € 378
S X F						
105	53	35	PIN BZ 1C2C PF5 SV	€ 1.210	€ 1.550	+ € 333
140			PIN BZ 1C2C PF7 SV	€ 1.313	€ 1.665	+ € 375
160			PIN BZ 1C2C PF8 SV	€ 1.345	€ 1.720	+ € 378

**L Maniglia esterna**

External handle / Poignée extérieure /  
 Griff aufgesetzt / Greep / внешняя ручка

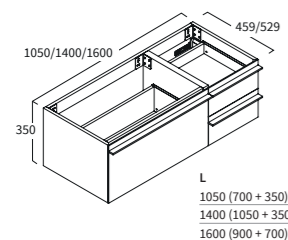
**Base laterale 3 cassetti decentrati SX**

3 drawers base unit (LH wider unit position).  
 Meuble bas latérale 3 tiroirs (position unité plus large à GH).  
 3 Auszugs Einheit (LH breitere Einheit Position).  
 Onderbouwkast 3 laden (brede lade aan de linkerkant).  
 Боковое основание с 3-мя выдвижными ящиками широкий ящик слева.

L	P	H	COD.	€	€	€
105	46	35	PIN BZ 1C2C LB5 SV	€ 1.285	€ 1.620	+ € 333
140			PIN BZ 1C2C LB7 SV	€ 1.403	€ 1.750	+ € 375
160			PIN BZ 1C2C LB8 SV	€ 1.450	€ 1.820	+ € 378
S X						
105	53	35	PIN BZ 1C2C LF5 SV	€ 1.310	€ 1.650	+ € 333
140			PIN BZ 1C2C LF7 SV	€ 1.428	€ 1.780	+ € 375
160			PIN BZ 1C2C LF8 SV	€ 1.475	€ 1.850	+ € 378

**BASI LATERALI COMBinate H. 35 - P. 46 / 53**

Combined side base units h. 35 - D. 46 / 53  
 Bases latérales h. 35 - P. 46 / 53  
 Unterschranke H. 35 - T. 46 / 53  
 Zijkasten h. 35 - D. 46 / 53  
 Боковые основания h. 35 - Глуб. 46 / 53

**B1**

**LACCATO OPACO**  
 Matt lacquer

**B2 E**

**LACCATO LUCIDO /  
 LEGNO**  
 Gloss lacquer / Wood

**S X F**

**MAGGIORAZIONE  
 PER FRONTALE  
 VETRO S - GRES X  
 LEGNO SOLID<sup>(1)</sup> F**  
 Extra charge for crystal S -  
 gres X legno solid F front

**C Maniglia canale**

Grooved handle / Prise de main /  
 Griffmulde / Greppløos /  
 Встроенная ручка

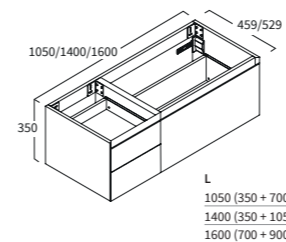
**Base laterale 3 cassetti decentrati DX**

3 drawers base unit (RH wider unit position).  
 Meuble bas latérale 3 tiroirs (position unité plus large à DR).  
 3 Auszugs Einheit (RH breitere Einheit Position).  
 Onderbouwkast 3 laden (brede lade aan de rechterkant).  
 Боковое основание с 3-мя выдвижными ящиками (широкий ящик справа).

L	P	H	COD.	€	€	€
105	46	35	PIN BZ 1C2C CB5 DV	€ 1.185	€ 1.520	+ € 333
140			PIN BZ 1C2C CB7 DV	€ 1.288	€ 1.635	+ € 375
160			PIN BZ 1C2C CB8 DV	€ 1.320	€ 1.690	+ € 378
S X						
105	53	35	PIN BZ 1C2C CF5 DV	€ 1.210	€ 1.550	+ € 333
140			PIN BZ 1C2C CF7 DV	€ 1.313	€ 1.665	+ € 375
160			PIN BZ 1C2C CF8 DV	€ 1.345	€ 1.720	+ € 378

**P Apertura impulso**

Push and pull system / Système push and pull  
 Push to Open / Push open /  
 Ткывание нажатием

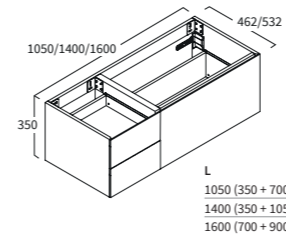
**Base laterale 3 cassetti decentrati DX**

3 drawers base unit (RH wider unit position).  
 Meuble bas latérale 3 tiroirs (position unité plus large à DR).  
 3 Auszugs Einheit (RH breitere Einheit Position).  
 Onderbouwkast 3 laden (brede lade aan de rechterkant).  
 Боковое основание с 3-мя выдвижными ящиками (широкий ящик справа).

L	P	H	COD.	€	€	€
105	46	35	PIN BZ 1C2C PB5 DV	€ 1.185	€ 1.520	+ € 333
140			PIN BZ 1C2C PB7 DV	€ 1.288	€ 1.635	+ € 375
160			PIN BZ 1C2C PB8 DV	€ 1.320	€ 1.690	+ € 378
S X F						
105	53	35	PIN BZ 1C2C PF5 DV	€ 1.210	€ 1.550	+ € 333
140			PIN BZ 1C2C PF7 DV	€ 1.313	€ 1.665	+ € 375
160			PIN BZ 1C2C PF8 DV	€ 1.345	€ 1.720	+ € 378

**L Maniglia esterna**

External handle / Poignée extérieure /  
 Griff aufgesetzt / Greep / внешняя ручка

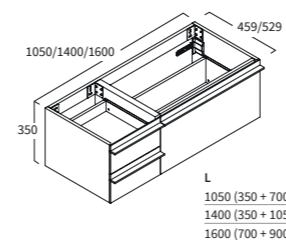
**Base laterale 3 cassetti decentrati DX**

3 drawers base unit (RH wider unit position).  
 Meuble bas latérale 3 tiroirs (position unité plus large à DR).  
 3 Auszugs Einheit (RH breitere Einheit Position).  
 Onderbouwkast 3 laden (brede lade aan de rechterkant).  
 Боковое основание с 3-мя выдвижными ящиками (широкий ящик справа).

L	P	H	COD.	€	€	€
105	46	35	PIN BZ 1C2C LB5 DV	€ 1.285	€ 1.620	+ € 333
140			PIN BZ 1C2C LB7 DV	€ 1.403	€ 1.750	+ € 375
160			PIN BZ 1C2C LB8 DV	€ 1.450	€ 1.820	+ € 378
S X						
105	53	35	PIN BZ 1C2C LF5 DV	€ 1.310	€ 1.650	+ € 333
140			PIN BZ 1C2C LF7 DV	€ 1.428	€ 1.780	+ € 375
160			PIN BZ 1C2C LF8 DV	€ 1.475	€ 1.850	+ € 378

**BASI LAVABO H. 70 - P. 46 / 53**

Sink units h. 70 - P. 46 / 53  
Bases lavabo h. 70 - P. 46 / 53  
WT-Unterschranke H. 70 - T. 46 / 53  
Wastafelkasten H. 70 - D. 46 / 53  
Основания для раковины h. 70 - Глуб. 46 / 53

**B1****LACCATO OPACO**  
Matt lacquer**B2 E****LACCATO LUCIDO /  
LEGNO**  
Gloss lacquer / Wood**S X F****MAGGIORAZIONE  
PER FRONTALE  
VETRO S - GRES X  
LEGNO SOLID (1) F**  
Extra charge for crystal S -  
gres X legno solid F front**C Maniglia canale**

Grooved handle / Prise de main /  
Griffmulde / Grepfloos /  
Встроенная ручка

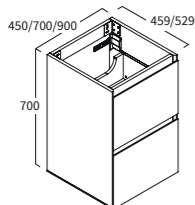
**Base lavabo 2 cassetti**

2 drawers sink unit.  
Meuble bas sous vasque 2 tiroirs.  
2 Auszugs Einheit.  
Wastafelonderbouwkast 2 laden.  
Основание для раковины с 2-мя выдвижными ящиками.

L	P	H	COD.			
45	46	70	PIN BS 2C CD2 00	€ 1.112	€ 1.374	+ € 230
70			PIN BS 2C CD3 00	€ 1.185	€ 1.458	+ € 290
90			PIN BS 2C CD4 00	€ 1.250	€ 1.531	+ € 340

**S X****Sifone consigliato**

Recommended siphon / Siphon recommandé /  
Empfohlener Siphon / Aanbevolen sifon /  
Рекомендуемый сифон

**COD. SI IS 2 € 50****P Apertura impulso**

Push and pull system / Système push and pull  
Push to Open / Push open /  
Ткрытие нажатием

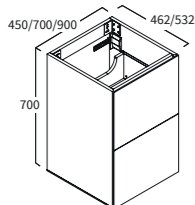
**Base lavabo 2 cassetti**

2 drawers sink unit.  
Meuble bas sous vasque 2 tiroirs.  
2 Auszugs Einheit.  
Wastafelonderbouwkast 2 laden.  
Основание для раковины с 2-мя выдвижными ящиками.

L	P	H	COD.			
45	46	70	PIN BS 2C PD2 00	€ 1.112	€ 1.374	+ € 230
70			PIN BS 2C PD3 00	€ 1.185	€ 1.458	+ € 290
90			PIN BS 2C PD4 00	€ 1.250	€ 1.531	+ € 340

**S X F****Sifone consigliato**

Recommended siphon / Siphon recommandé /  
Empfohlener Siphon / Aanbevolen sifon /  
Рекомендуемый сифон

**COD. SI IS 2 € 50****L Maniglia esterna**

External handle / Poignée extérieure /  
Griff aufgesetzt / Greep / внешняя ручка

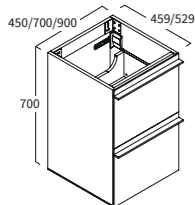
**Base lavabo 2 cassetti**

2 drawers sink unit.  
Meuble bas sous vasque 2 tiroirs.  
2 Auszugs Einheit.  
Wastafelonderbouwkast 2 laden.  
Основание для раковины с 2-мя выдвижными ящиками.

L	P	H	COD.			
45	46	70	PIN BS 2C LD2 00	€ 1.180	€ 1.442	+ € 230
70			PIN BS 2C LD3 00	€ 1.265	€ 1.538	+ € 290
90			PIN BS 2C LD4 00	€ 1.350	€ 1.631	+ € 340

**S X****Sifone consigliato**

Recommended siphon / Siphon recommandé /  
Empfohlener Siphon / Aanbevolen sifon /  
Рекомендуемый сифон

**COD. SI IS 2 € 50****BASI LAVABO H. 70 - P. 46 / 53**

Sink units h. 70 - P. 46 / 53  
Bases lavabo h. 70 - P. 46 / 53  
WT-Unterschranke H. 70 - T. 46 / 53  
Wastafelkasten H. 70 - D. 46 / 53  
Основания для раковины h. 70 - Глуб. 46 / 53

**B1****LACCATO OPACO**  
Matt lacquer**B2 E****LACCATO LUCIDO /  
LEGNO**  
Gloss lacquer / Wood**S X F****MAGGIORAZIONE  
PER FRONTALE  
VETRO S - GRES X  
LEGNO SOLID (1) F**  
Extra charge for crystal S -  
gres X legno solid F front**C Maniglia canale**

Grooved handle / Prise de main /  
Griffmulde / Grepfloos /  
Встроенная ручка

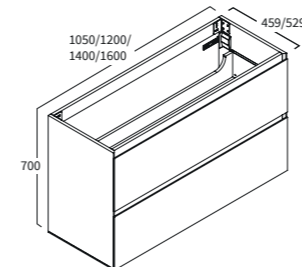
**Base lavabo 2 cassetti**

2 drawers sink unit.  
Meuble bas sous vasque 2 tiroirs.  
2 Auszugs Einheit.  
Wastafelonderbouwkast 2 laden.  
Основание для раковины с 2-мя выдвижными ящиками.

L	P	H	COD.			
105	46	70	PIN BS 2C CD5 00	€ 1.300	€ 1.612	+ € 378
120			PIN BS 2C CD6 00	€ 1.375	€ 1.685	+ € 415
140			PIN BS 2C CD7 00	€ 1.446	€ 1.759	+ € 465
160			PIN BS 2C CD8 00	€ 1.508	€ 1.850	+ € 510

**S X****Sifone consigliato**

Recommended siphon / Siphon recommandé /  
Empfohlener Siphon / Aanbevolen sifon /  
Рекомендуемый сифон

**COD. SI IS 2 € 50****P Apertura impulso**

Push and pull system / Système push and pull  
Push to Open / Push open /  
Ткрытие нажатием

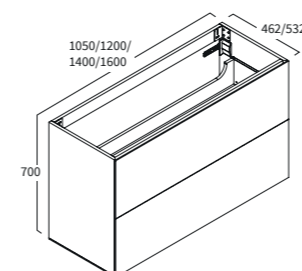
**Base lavabo 2 cassetti**

2 drawers sink unit.  
Meuble bas sous vasque 2 tiroirs.  
2 Auszugs Einheit.  
Wastafelonderbouwkast 2 laden.  
Основание для раковины с 2-мя выдвижными ящиками.

L	P	H	COD.			
105	46	70	PIN BS 2C PD5 00	€ 1.300	€ 1.612	+ € 378
120			PIN BS 2C PD6 00	€ 1.375	€ 1.685	+ € 415
140			PIN BS 2C PD7 00	€ 1.446	€ 1.759	+ € 465
160			PIN BS 2C PD8 00	€ 1.508	€ 1.850	+ € 510

**S X F****Sifone consigliato**

Recommended siphon / Siphon recommandé /  
Empfohlener Siphon / Aanbevolen sifon /  
Рекомендуемый сифон

**COD. SI IS 2 € 50****L Maniglia esterna**

External handle / Poignée extérieure /  
Griff aufgesetzt / Greep / внешняя ручка

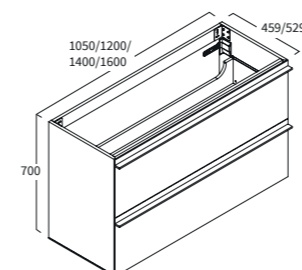
**Base lavabo 2 cassetti**

2 drawers sink unit.  
Meuble bas sous vasque 2 tiroirs.  
2 Auszugs Einheit.  
Wastafelonderbouwkast 2 laden.  
Основание для раковины с 2-мя выдвижными ящиками.

L	P	H	COD.			
105	46	70	PIN BS 2C LD5 00	€ 1.410	€ 1.722	+ € 378
120			PIN BS 2C LD6 00	€ 1.495	€ 1.805	+ € 415
140			PIN BS 2C LD7 00	€ 1.582	€ 1.895	+ € 465
160			PIN BS 2C LD8 00	€ 1.658	€ 2.000	+ € 510

**S X****Sifone consigliato**

Recommended siphon / Siphon recommandé /  
Empfohlener Siphon / Aanbevolen sifon /  
Рекомендуемый сифон

**COD. SI IS 2 € 50**

L	P	H	COD.			
105	53	70	PIN BS 2C LH5 00	€ 1.440	€ 1.757	+ € 378
120			PIN BS 2C LH6 00	€ 1.525	€ 1.840	+ € 415
140			PIN BS 2C LH7 00	€ 1.612	€ 1.930	+ € 465
160			PIN BS 2C LH8 00	€ 1.688	€ 2.035	+ € 510

**BASI LAVABO COMBinate H. 70 - P. 46 / 53**

Combined sink units h. 70 - P. 46 / 53

Bases lavabo h. 70 - P. 46 / 53

WT-Unterschranke H. 70 - T. 46 / 53

Wastafelkasten H. 70 - D. 46 / 53

Основания для раковины h. 70 - Глуб. 46 / 53

**B1****LACCATO OPACO**

Matt lacquer

**B2****LACCATO LUCIDO /  
LEGNO**

Gloss lacquer / Wood

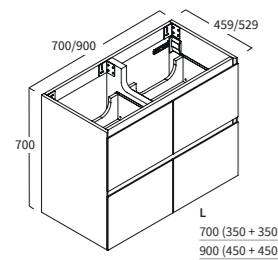
**S****X****F****MAGGIORAZIONE  
PER FRONTALE  
VETRO S - GRES X****LEGNO SOLID (1) F**Extra charge for crystal S -  
gres X legno solid F front**C Maniglia canale**Grooved handle / Prise de main /  
Griffmulde / Grepfloos /  
Встроенная ручка**Sifone consigliato**Recommended siphon / Siphon recommandé /  
Empfohlener Siphon / Aanbevolen sifon /  
Рекомендуемый сифон**COD. SI IS 2 € 50****Base lavabo 4 cassetti (per lavabi PLACE, PLACE CON e top scatolati SOLID, ASTONE e GRES)**4 drawers sink unit.  
Meuble bas sous vasque 4 tiroirs.  
4 Auszugs Einheit.

Wastafelonderbouwkast 4 laden.

Основание для раковины с 4-мя выдвижными ящиками.

Compatible only with washbasins PLACE, PLACE CON, SOLID tops H 10 cm, Astone tops H 12 cm and GRES tops H 14 cm.  
Compatible uniquement avec les lavabos PLACE, PLACE CON, plans solides H 10 cm, plans Astone H 12 cm et GRES plans H 14 cm.  
Kombinierbar NUR mit Waschbecken PLACE, PLACE CON, SOLID TOPS H 10 cm, ASTONE TOPS H 12 cm und GRES TOPS H 14 cm.  
Alleen geschikt voor wastafels PLACE, PLACE CON, SOLID bladen H 10 cm, ASTONE bladen H 12 cm en GRES bladen H 14 cm.  
Совместимо только с раковинами PLACE, PLACE CON, со столешницами SOLID с высотой H.10 см, со столешницами из ASTON с высотой H.12 см и со столешницами из керамогранита с высотой H.14 см.**S****X**

L	P	H	COD.			
70	46	70	PIN BS 4C CD3 0V	€ 1.739	€ 2.150	+ € 420
90			PIN BS 4C CD4 0V	€ 1.808	€ 2.220	+ € 460
70	53	70	PIN BS 4C CH3 0V	€ 1.769	€ 2.185	+ € 420
90			PIN BS 4C CH4 0V	€ 1.838	€ 2.255	+ € 460

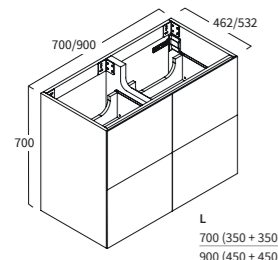
**P Apertura impulso**Push and pull system / Système push and pull  
Push to Open / Push open /  
Ткрытие нажатием**Sifone consigliato**Recommended siphon / Siphon recommandé /  
Empfohlener Siphon / Aanbevolen sifon /  
Рекомендуемый сифон**COD. SI IS 2 € 50****Base lavabo 4 cassetti (per lavabi PLACE, PLACE CON e top scatolati SOLID, ASTONE e GRES)**4 drawers sink unit.  
Meuble bas sous vasque 4 tiroirs.  
4 Auszugs Einheit.

Wastafelonderbouwkast 4 laden.

Основание для раковины с 4-мя выдвижными ящиками.

Compatible only with washbasins PLACE, PLACE CON, SOLID tops H 10 cm, Astone tops H 12 cm and GRES tops H 14 cm.  
Compatible uniquement avec les lavabos PLACE, PLACE CON, plans solides H 10 cm, plans Astone H 12 cm et GRES plans H 14 cm.  
Kombinierbar NUR mit Waschbecken PLACE, PLACE CON, SOLID TOPS H 10 cm, ASTONE TOPS H 12 cm und GRES TOPS H 14 cm.  
Alleen geschikt voor wastafels PLACE, PLACE CON, SOLID bladen H 10 cm, ASTONE bladen H 12 cm en GRES bladen H 14 cm.  
Совместимо только с раковинами PLACE, PLACE CON, со столешницами SOLID с высотой H.10 см, со столешницами из ASTON с высотой H.12 см и со столешницами из керамогранита с высотой H.14 см.**S****X****F**

L	P	H	COD.			
70	46	70	PIN BS 4C PD3 0V	€ 1.739	€ 2.150	+ € 420
90			PIN BS 4C PD4 0V	€ 1.808	€ 2.220	+ € 460
70	53	70	PIN BS 4C PH3 0V	€ 1.769	€ 2.185	+ € 420
90			PIN BS 4C PH4 0V	€ 1.838	€ 2.255	+ € 460

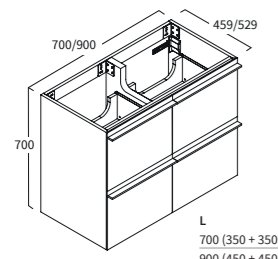
**L Maniglia esterna**External handle / Poignée extérieure /  
Griff aufgesetzt / Greep /  
внешняя ручка**Sifone consigliato**Recommended siphon / Siphon recommandé /  
Empfohlener Siphon / Aanbevolen sifon /  
Рекомендуемый сифон**COD. SI IS 2 € 50****Base lavabo 4 cassetti (per lavabi PLACE, PLACE CON e top scatolati SOLID, ASTONE e GRES)**4 drawers sink unit.  
Meuble bas sous vasque 4 tiroirs.  
4 Auszugs Einheit.

Wastafelonderbouwkast 4 laden.

Основание для раковины с 4-мя выдвижными ящиками.

Compatible only with washbasins PLACE, PLACE CON, SOLID tops H 10 cm, Astone tops H 12 cm and GRES tops H 14 cm.  
Compatible uniquement avec les lavabos PLACE, PLACE CON, plans solides H 10 cm, plans Astone H 12 cm et GRES plans H 14 cm.  
Kombinierbar NUR mit Waschbecken PLACE, PLACE CON, SOLID TOPS H 10 cm, ASTONE TOPS H 12 cm und GRES TOPS H 14 cm.  
Alleen geschikt voor wastafels PLACE, PLACE CON, SOLID bladen H 10 cm, ASTONE bladen H 12 cm en GRES bladen H 14 cm.  
Совместимо только с раковинами PLACE, PLACE CON, со столешницами SOLID с высотой H.10 см, со столешницами из ASTON с высотой H.12 см и со столешницами из керамогранита с высотой H.14 см.**S****X**

L	P	H	COD.			
70	46	70	PIN BS 4C LD3 0V	€ 1.859	€ 2.270	+ € 420
90			PIN BS 4C LD4 0V	€ 1.944	€ 2.356	+ € 460
70	53	70	PIN BS 4C LH3 0V	€ 1.889	€ 2.305	+ € 420
90			PIN BS 4C LH4 0V	€ 1.974	€ 2.391	+ € 460

**BASI LAVABO COMBinate H. 70 - P. 46 / 53**

Combined sink units h. 70 - P. 46 / 53

Bases lavabo h. 70 - P. 46 / 53

WT-Unterschranke H. 70 - T. 46 / 53

Wastafelkasten H. 70 - D. 46 / 53

Основания для раковины h. 70 - Глуб. 46 / 53

**B1****LACCATO OPACO**

Matt lacquer

**B2****LACCATO LUCIDO /  
LEGNO**

Gloss lacquer / Wood

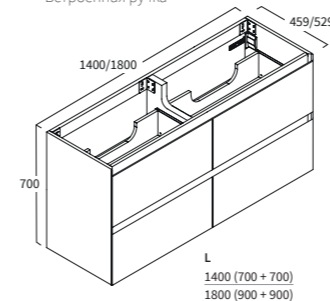
**S****X****F****MAGGIORAZIONE  
PER FRONTALE  
VETRO S - GRES X****LEGNO SOLID (1) F**Extra charge for crystal S -  
gres X legno solid F front**C Maniglia canale**Grooved handle / Prise de main /  
Griffmulde / Grepfloos /  
Встроенная ручка**Sifone consigliato**Recommended siphon / Siphon recommandé /  
Empfohlener Siphon / Aanbevolen sifon /  
Рекомендуемый сифон**COD. SI IS 2 € 50****Base lavabo 4 cassetti**4 drawers sink unit.  
Meuble bas sous vasque 4 tiroirs.  
4 Auszugs Einheit.

Wastafelonderbouwkast 4 laden.

Основание для раковины с 4-мя выдвижными ящиками.

Compatible only with washbasins PLACE, PLACE CON, SOLID tops H 10 cm, Astone tops H 12 cm and GRES tops H 14 cm.  
Compatible uniquement avec les lavabos PLACE, PLACE CON, plans solides H 10 cm, plans Astone H 12 cm et GRES plans H 14 cm.  
Kombinierbar NUR mit Waschbecken PLACE, PLACE CON, SOLID TOPS H 10 cm, ASTONE TOPS H 12 cm und GRES TOPS H 14 cm.  
Alleen geschikt voor wastafels PLACE, PLACE CON, SOLID bladen H 10 cm, ASTONE bladen H 12 cm en GRES bladen H 14 cm.  
Совместимо только с раковинами PLACE, PLACE CON, со столешницами SOLID с высотой H.10 см, со столешницами из ASTON с высотой H.12 см и со столешницами из керамогранита с высотой H.14 см.**S****X**

L	P	H	COD.			
140	46	70	PIN BS 4C CD7 0V	€ 1.960	€ 2.407	+ € 580
180			PIN BS 4C CD9 0V	€ 2.020	€ 2.495	+ € 680
140	53	70	PIN BS 4C CH7 0V	€ 1.990	€ 2.442	+ € 580
180			PIN BS 4C CH9 0V	€ 2.050	€ 2.530	+ € 680

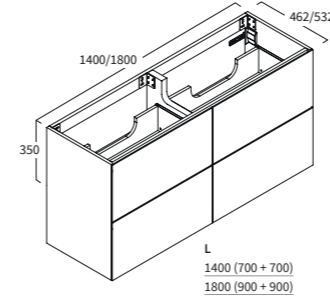
**P Apertura impulso**Push and pull system / Système push and pull  
Push to Open / Push open /  
Ткрытие нажатием**Sifone consigliato**Recommended siphon / Siphon recommandé /  
Empfohlener Siphon / Aanbevolen sifon /  
Рекомендуемый сифон**COD. SI IS 2 € 50****Base lavabo 4 cassetti**4 drawers sink unit.  
Meuble bas sous vasque 4 tiroirs.  
4 Auszugs Einheit.

Wastafelonderbouwkast 4 laden.

Основание для раковины с 4-мя выдвижными ящиками.

Compatible only with washbasins PLACE, PLACE CON, SOLID tops H 10 cm, Astone tops H 12 cm and GRES tops H 14 cm.  
Compatible uniquement avec les lavabos PLACE, PLACE CON, plans solides H 10 cm, plans Astone H 12 cm et GRES plans H 14 cm.  
Kombinierbar NUR mit Waschbecken PLACE, PLACE CON, SOLID TOPS H 10 cm, ASTONE TOPS H 12 cm und GRES TOPS H 14 cm.  
Alleen geschikt voor wastafels PLACE, PLACE CON, SOLID bladen H 10 cm, ASTONE bladen H 12 cm en GRES bladen H 14 cm.  
Совместимо только с раковинами PLACE, PLACE CON, со столешницами SOLID с высотой H.10 см, со столешницами из ASTON с высотой H.12 см и со столешницами из керамогранита с высотой H.14 см.**S****X****F**

L	P	H	COD.			
140	46	70	PIN BS 4C PD7 0V	€ 1.960	€ 2.407	+ € 580
180			PIN BS 4C PD9 0V	€ 2.020	€ 2.495	+ € 680
140	53	70	PIN BS 4C PH7 0V	€ 1.990	€ 2.442	+ € 580
180			PIN BS 4C PH9 0V	€ 2.050	€ 2.530	+ € 680

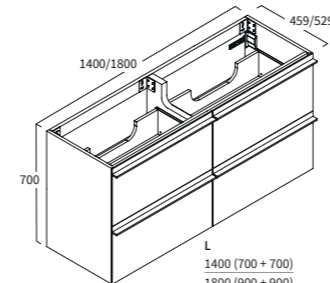
**L Maniglia esterna**External handle / Poignée extérieure /  
Griff aufgesetzt / Greep /  
внешняя ручка**Sifone consigliato**Recommended siphon / Siphon recommandé /  
Empfohlener Siphon / Aanbevolen sifon /  
Рекомендуемый сифон**COD. SI IS 2 € 50****Base lavabo 4 cassetti**4 drawers sink unit.  
Meuble bas sous vasque 4 tiroirs.  
4 Auszugs Einheit.

Wastafelonderbouwkast 4 laden.

Основание для раковины с 4-мя выдвижными ящиками.

Compatible only with washbasins PLACE, PLACE CON, SOLID tops H 10 cm, Astone tops H 12 cm and GRES tops H 14 cm.  
Compatible uniquement avec les lavabos PLACE, PLACE CON, plans solides H 10 cm, plans Astone H 12 cm et GRES plans H 14 cm.  
Kombinierbar NUR mit Waschbecken PLACE, PLACE CON, SOLID TOPS H 10 cm, ASTONE TOPS H 12 cm und GRES TOPS H 14 cm.  
Alleen geschikt voor wastafels PLACE, PLACE CON, SOLID bladen H 10 cm, ASTONE bladen H 12 cm en GRES bladen H 14 cm.  
Совместимо только с раковинами PLACE, PLACE CON, со столешницами SOLID с высотой H.10 см, со столешницами из ASTON с высотой H.12 см и со столешницами из керамогранита с высотой H.14 см.**S****X**

L	P	H	COD.			
140	46	70	PIN BS 4C LD7 0V	€ 2.120	€ 2.567	+ € 580
180			PIN BS 4C LD9 0V	€ 2.220	€ 2.695	+ € 680
140	53	70	PIN BS 4C LH7 0V	€ 2.150	€ 2.602	+ € 580
180			PIN BS 4C LH9 0V	€ 2.250	€ 2.730	+ € 680



**BASI LAVABO COMBinate H. 70 - P. 46 / 53**

Combined sink units h. 70 - P. 46 / 53

Bases lavabo h. 70 - P. 46 / 53

WT-Unterschranke H. 70 - T. 46 / 53

Wastafelkasten H. 70 - D. 46 / 53

Основания для раковины h. 70 - Глуб. 46 / 53

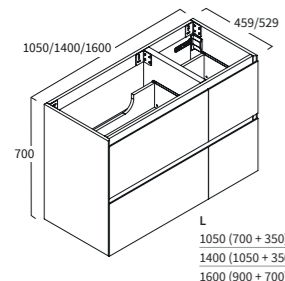
**B1****LACCATO OPACO**  
Matt lacquer**B2 E****LACCATO LUCIDO /  
LEGNO**  
Gloss lacquer / Wood**S X F****MAGGIORAZIONE  
PER FRONTALE  
VETRO S - GRES X  
LEGNO SOLID (1) F**  
Extra charge for crystal S -  
gres X legno solid F front**C Maniglia canale**Grooved handle / Prise de main /  
Griffmulde / Grepfloos /  
Встроенная ручка**Base lavabo 4 cassetti decentrati SX**4 drawers sink unit (LH basin unit position).  
Meuble bas sous vasque 4 tiroirs (position unité plus large à GH).

4 Auszugs Einheit ( LH Becken Position ).

Wastafelonderbouwkast 4 laden (wastafel links).

Основание для раковины с 4-мя выдвижными ящиками (расположение раковины слева).

**Per base L 160 cm possibilità di lavabo anche a destra**

Units L 160 cm also available with RH basin position. / Pour meuble bas L160 cm vasque disponible aussi à DR. /

Einheiten Breite 160 cm auch erhältlich mit RH Becken Position. / Onderbouwkasten L 160 cm, ook verkrijgbaar met wastafel rechts. /

Основания с размером L.160 также возможны с расположением раковины справа.

L	P	H	COD.			
105	46	70	PIN BS 4C CD5 SV	€ 1.846	€ 2.271	+ € 500
140			PIN BS 4C CD7 SV	€ 1.960	€ 2.407	+ € 588
160			PIN BS 4C CD8 SV	€ 2.030	€ 2.486	+ € 630
105	53	70	PIN BS 4C CH5 SV	€ 1.876	€ 2.306	+ € 500
140			PIN BS 4C CH7 SV	€ 1.990	€ 2.442	+ € 588
160			PIN BS 4C CH8 SV	€ 2.060	€ 2.521	+ € 630

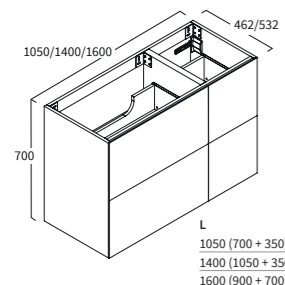
**Sifone consigliato**Recommended siphon / Siphon recommandé /  
Empfohlener Siphon / Aanbevolen sifon /  
Рекомендуемый сифон**COD. SI IS 2 € 50****P Apertura impulso**Push and pull system / Système push and pull  
Push to Open / Push open /  
Ткрытие нажатием**Base lavabo 4 cassetti decentrati SX**

4 drawers sink unit (LH basin unit position).

Meuble bas sous vasque 4 tiroirs (position unité plus large à GH).

4 Auszugs Einheit ( LH Becken Position ).

Wastafelonderbouwkast 4 laden (wastafel links).

Основание для раковины с 4-мя выдвижными ящиками (расположение раковины слева).

L	P	H	COD.			
105	46	70	PIN BS 4C PD5 SV	€ 1.846	€ 2.271	+ € 500
140			PIN BS 4C PD7 SV	€ 1.960	€ 2.407	+ € 588
160			PIN BS 4C PD8 SV	€ 2.030	€ 2.486	+ € 630
105	53	70	PIN BS 4C PH5 SV	€ 1.876	€ 2.306	+ € 500
140			PIN BS 4C PH7 SV	€ 1.990	€ 2.442	+ € 588
160			PIN BS 4C PH8 SV	€ 2.060	€ 2.521	+ € 630

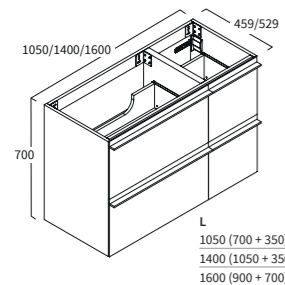
**Sifone consigliato**Recommended siphon / Siphon recommandé /  
Empfohlener Siphon / Aanbevolen sifon /  
Рекомендуемый сифон**COD. SI IS 2 € 50****L Maniglia esterna**External handle / Poignée extérieure /  
Griff aufgesetzt / Greep / внешняя ручка**Base lavabo 4 cassetti decentrati SX**

4 drawers sink unit (LH basin unit position).

Meuble bas sous vasque 4 tiroirs (position unité plus large à GH).

4 Auszugs Einheit ( LH Becken Position ).

Wastafelonderbouwkast 4 laden (wastafel links).

Основание для раковины с 4-мя выдвижными ящиками (расположение раковины слева).

L	P	H	COD.			
105	46	70	PIN BS 4C LD5 SV	€ 1.986	€ 2.411	+ € 500
140			PIN BS 4C LD7 SV	€ 2.130	€ 2.577	+ € 588
160			PIN BS 4C LD8 SV	€ 2.210	€ 2.666	+ € 630
105	53	70	PIN BS 4C LH5 SV	€ 2.016	€ 2.446	+ € 500
140			PIN BS 4C LH7 SV	€ 2.160	€ 2.612	+ € 588
160			PIN BS 4C LH8 SV	€ 2.240	€ 2.701	+ € 630

**Sifone consigliato**Recommended siphon / Siphon recommandé /  
Empfohlener Siphon / Aanbevolen sifon /  
Рекомендуемый сифон**COD. SI IS 2 € 50****BASI LAVABO COMBinate H. 70 - P. 46 / 53**

Combined sink units h. 70 - P. 46 / 53

Bases lavabo h. 70 - P. 46 / 53

WT-Unterschranke H. 70 - T. 46 / 53

Wastafelkasten H. 70 - D. 46 / 53

Основания для раковины h. 70 - Глуб. 46 / 53

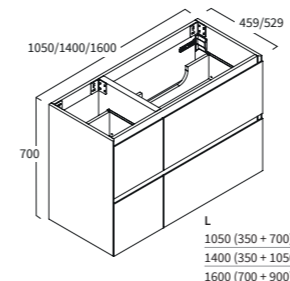
**B1****LACCATO OPACO**  
Matt lacquer**B2 E****LACCATO LUCIDO /  
LEGNO**  
Gloss lacquer / Wood**S X F****MAGGIORAZIONE  
PER FRONTALE  
VETRO S - GRES X  
LEGNO SOLID (1) F**  
Extra charge for crystal S -  
gres X legno solid F front**C Maniglia canale**Grooved handle / Prise de main /  
Griffmulde / Grepfloos /  
Встроенная ручка**Base lavabo 4 cassetti decentrati DX**

4 drawers sink unit (RH basin unit position).

Meuble bas sous vasque 4 tiroirs (position unité plus large à DR).

4 Auszugs Einheit ( RH Becken Position ).

Wastafelonderbouwkast 4 laden (wastafel rechts).

Основание для раковины с 4-мя выдвижными ящиками (расположение раковины справа).

L	P	H	COD.			
105	46	70	PIN BS 4C CD5 DV	€ 1.846	€ 2.271	+ € 500
140			PIN BS 4C CD7 DV	€ 1.960	€ 2.407	+ € 588
160			PIN BS 4C CD8 DV	€ 2.030	€ 2.486	+ € 630
105	53	70	PIN BS 4C PH5 DV	€ 1.876	€ 2.306	+ € 500
140			PIN BS 4C PH7 DV	€ 1.990	€ 2.442	+ € 588
160			PIN BS 4C PH8 DV	€ 2.060	€ 2.521	+ € 630

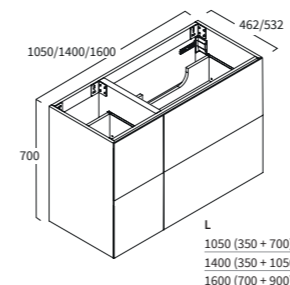
**Sifone consigliato**Recommended siphon / Siphon recommandé /  
Empfohlener Siphon / Aanbevolen sifon /  
Рекомендуемый сифон**COD. SI IS 2 € 50****P Apertura impulso**Push and pull system / Système push and pull  
Push to Open / Push open /  
Ткрытие нажатием**Base lavabo 4 cassetti decentrati DX**

4 drawers sink unit (RH basin unit position).

Meuble bas sous vasque 4 tiroirs (position unité plus large à DR).

4 Auszugs Einheit ( RH Becken Position ).

Wastafelonderbouwkast 4 laden (wastafel rechts).

Основание для раковины с 4-мя выдвижными ящиками (расположение раковины справа).

**Per base L 160 cm possibilità di lavabo anche a sinistra**

Units L 160 cm also available with LH basin position.

Pour meuble bas L160 cm vasque disponible aussi à GH.

Einheiten Breite 160 cm auch erhältlich mit LH Becken Position.

Onderbouwkasten L 160 cm, ook verkrijgbaar met wastafel links.

Основания с размером L.160 также возможны с расположением раковины слева.

L	P	H	COD.			
105	46	70	PIN BS 4C PD5 DV	€ 1.846	€ 2.271	+ € 500
140			PIN BS 4C PD7 DV	€ 1.960	€ 2.407	+ € 588
160			PIN BS 4C PD8 DV	€ 2.030	€ 2.486	+ € 630
105	53	70	PIN BS 4C CH5 DV	€ 1.876	€ 2.306	+ € 500
140			PIN BS 4C CH7 DV	€ 1.990	€ 2.442	+ € 588
160			PIN BS 4C CH8 DV	€ 2.060	€ 2.521	+ € 630

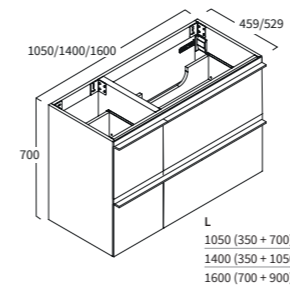
**Sifone consigliato**Recommended siphon / Siphon recommandé /  
Empfohlener Siphon / Aanbevolen sifon /  
Рекомендуемый сифон**COD. SI IS 2 € 50****L Maniglia esterna**External handle / Poignée extérieure /  
Griff aufgesetzt / Greep / внешняя ручка**Base lavabo 4 cassetti decentrati DX**

4 drawers sink unit (RH basin unit position).

Meuble bas sous vasque 4 tiroirs (position unité plus large à DR).

4 Auszugs Einheit ( RH Becken Position ).

Wastafelonderbouwkast 4 laden (wastafel rechts).

Основание для раковины с 4-мя выдвижными ящиками (расположение раковины справа).

L	P	H	COD.			
105	46	70	PIN BS 4C LD5 DV	€ 1.986	€ 2.411	+ € 500
140			PIN BS 4C LD7 DV	€ 2.130	€ 2.577	+ € 588
160			PIN BS 4C LD8 DV	€ 2.210	€ 2.666	+ € 630
105	53	70	PIN BS 4C LH5 DV	€ 2.016	€ 2.446	+ € 500
140			PIN BS 4C LH7 DV	€ 2.160	€ 2.612	+ € 588
160			PIN BS 4C LH8 DV	€ 2.240	€ 2.701	+ € 630

**Sifone consigliato**Recommended siphon / Siphon recommandé /  
Empfohlener Siphon / Aanbevolen sifon /  
Рекомендуемый сифон**COD. SI IS 2 € 50**

**BASI LATERALI H. 70 - P. 46 / 53**

Side base units h. 70 - D. 46 / 53  
Bases latérales h. 70 - P. 46 / 53  
Unterschranke H. 70 - T. 46 / 53  
Zijkasten h. 70 - D. 46 / 53  
Боковые основания h. 70 - Глуб. 46 / 53

**B1**

**LACCATO OPACO**  
Matt lacquer

**B2 E**

**LACCATO LUCIDO /  
LEGNO**  
Gloss lacquer / Wood

**S X F**

**MAGGIORAZIONE  
PER FRONTALE  
VETRO S - GRES X  
LEGNO SOLID (1) F**  
Extra charge for crystal S -  
gres X legno solid F front

**C Maniglia canale**

Grooved handle / Prise de main /  
Griffmulde / Grepfloos /  
Встроенная ручка

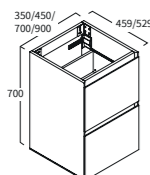
**Base laterale 2 cassetti**

2 drawers base unit.  
Meuble bas latérale 2 tiroirs.  
2 Auszugs Einheit.  
Onderbouwkast 2 laden.  
Боковое основание с 2-мя выдвижными ящиками.

L	P	H	COD.			
35	46	70	PIN BZ 2C CD1 0V	€ 1.050	€ 1.298	+ € 210
45			PIN BZ 2C CD2 0V	€ 1.082	€ 1.344	+ € 230
70			PIN BZ 2C CD3 0V	€ 1.155	€ 1.428	+ € 290
90			PIN BZ 2C CD4 0V	€ 1.220	€ 1.501	+ € 340
35	53	70	PIN BZ 2C CH1 0V	€ 1.080	€ 1.333	+ € 210
45			PIN BZ 2C CH2 0V	€ 1.112	€ 1.379	+ € 230
70			PIN BZ 2C CH3 0V	€ 1.185	€ 1.463	+ € 290
90			PIN BZ 2C CH4 0V	€ 1.250	€ 1.536	+ € 340

**S X****P Apertura impulso**

Push and pull system / Système push and pull  
Push to Open / Push open /  
Ткрытие нажатием

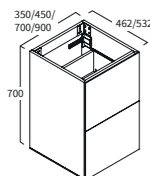
**Base laterale 2 cassetti**

2 drawers base unit.  
Meuble bas latérale 2 tiroirs.  
2 Auszugs Einheit.  
Onderbouwkast 2 laden.  
Боковое основание с 2-мя выдвижными ящиками.

L	P	H	COD.			
35	46	70	PIN BZ 2C PD1 0V	€ 1.050	€ 1.298	+ € 210
45			PIN BZ 2C PD2 0V	€ 1.082	€ 1.344	+ € 230
70			PIN BZ 2C PD3 0V	€ 1.155	€ 1.428	+ € 290
90			PIN BZ 2C PD4 0V	€ 1.220	€ 1.501	+ € 340
35	53	70	PIN BZ 2C PH1 0V	€ 1.080	€ 1.333	+ € 210
45			PIN BZ 2C PH2 0V	€ 1.112	€ 1.379	+ € 230
70			PIN BZ 2C PH3 0V	€ 1.185	€ 1.463	+ € 290
90			PIN BZ 2C PH4 0V	€ 1.250	€ 1.536	+ € 340

**S X F****L Maniglia esterna**

External handle / Poignée extérieure /  
Griff aufgesetzt / Greep / внешняя ручка

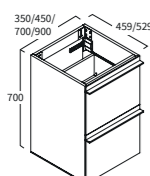
**Base laterale 2 cassetti**

2 drawers base unit.  
Meuble bas latérale 2 tiroirs.  
2 Auszugs Einheit.  
Onderbouwkast 2 laden.  
Боковое основание с 2-мя выдвижными ящиками.

L	P	H	COD.			
35	46	70	PIN BZ 2C LD1 0V	€ 1.110	€ 1.358	+ € 210
45			PIN BZ 2C LD2 0V	€ 1.150	€ 1.412	+ € 230
70			PIN BZ 2C LD3 0V	€ 1.235	€ 1.508	+ € 290
90			PIN BZ 2C LD4 0V	€ 1.320	€ 1.601	+ € 340
35	53	70	PIN BZ 2C LH1 0V	€ 1.140	€ 1.393	+ € 210
45			PIN BZ 2C LH2 0V	€ 1.180	€ 1.447	+ € 230
70			PIN BZ 2C LH3 0V	€ 1.265	€ 1.543	+ € 290
90			PIN BZ 2C LH4 0V	€ 1.350	€ 1.636	+ € 340

**S X****BASI LATERALI H. 70 - P. 46 / 53**

Side base units h. 70 - D. 46 / 53  
Bases latérales h. 70 - P. 46 / 53  
Unterschranke H. 70 - T. 46 / 53  
Zijkasten h. 70 - D. 46 / 53  
Боковые основания h. 70 - Глуб. 46 / 53

**B1**

**LACCATO OPACO**  
Matt lacquer

**B2 E**

**LACCATO LUCIDO /  
LEGNO**  
Gloss lacquer / Wood

**S X F**

**MAGGIORAZIONE  
PER FRONTALE  
VETRO S - GRES X  
LEGNO SOLID (1) F**  
Extra charge for crystal S -  
gres X legno solid F front

**C Maniglia canale**

Grooved handle / Prise de main /  
Griffmulde / Grepfloos /  
Встроенная ручка

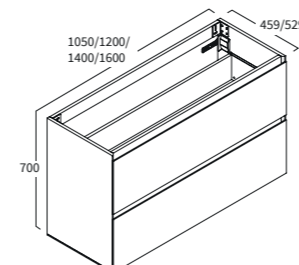
**Base laterale 2 cassetti**

2 drawers base unit.  
Meuble bas latérale 2 tiroirs.  
2 Auszugs Einheit.  
Onderbouwkast 2 laden.  
Боковое основание с 2-мя выдвижными ящиками.

L	P	H	COD.			
105	46	70	PIN BZ 2C CD5 0V	€ 1.270	€ 1.582	+ € 378
120			PIN BZ 2C CD6 0V	€ 1.345	€ 1.655	+ € 415
140			PIN BZ 2C CD7 0V	€ 1.416	€ 1.729	+ € 465
160			PIN BZ 2C CD8 0V	€ 1.478	€ 1.820	+ € 510
105	53	70	PIN BZ 2C CH5 0V	€ 1.300	€ 1.617	+ € 378
120			PIN BZ 2C CH6 0V	€ 1.375	€ 1.690	+ € 415
140			PIN BZ 2C CH7 0V	€ 1.446	€ 1.764	+ € 465
160			PIN BZ 2C CH8 0V	€ 1.508	€ 1.855	+ € 510

**S X****P Apertura impulso**

Push and pull system / Système push and pull  
Push to Open / Push open /  
Ткрытие нажатием

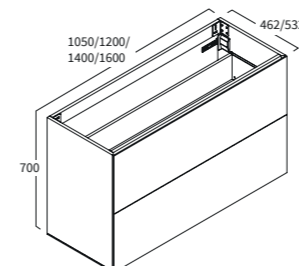
**Base laterale 2 cassetti**

2 drawers base unit.  
Meuble bas latérale 2 tiroirs.  
2 Auszugs Einheit.  
Onderbouwkast 2 laden.  
Боковое основание с 2-мя выдвижными ящиками.

L	P	H	COD.			
105	46	70	PIN BZ 2C PD5 0V	€ 1.270	€ 1.582	+ € 378
120			PIN BZ 2C PD6 0V	€ 1.345	€ 1.655	+ € 415
140			PIN BZ 2C PD7 0V	€ 1.416	€ 1.729	+ € 465
160			PIN BZ 2C PD8 0V	€ 1.478	€ 1.820	+ € 510
105	53	70	PIN BZ 2C PH5 0V	€ 1.300	€ 1.617	+ € 378
120			PIN BZ 2C PH6 0V	€ 1.375	€ 1.690	+ € 415
140			PIN BZ 2C PH7 0V	€ 1.446	€ 1.764	+ € 465
160			PIN BZ 2C PH8 0V	€ 1.508	€ 1.855	+ € 510

**S X F****L Maniglia esterna**

External handle / Poignée extérieure /  
Griff aufgesetzt / Greep / внешняя ручка

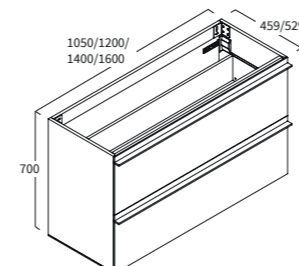
**Base laterale 2 cassetti**

2 drawers base unit.  
Meuble bas latérale 2 tiroirs.  
2 Auszugs Einheit.  
Onderbouwkast 2 laden.  
Боковое основание с 2-мя выдвижными ящиками.

L	P	H	COD.			
105	46	70	PIN BZ 2C LD5 0V	€ 1.380	€ 1.692	+ € 378
120			PIN BZ 2C LD6 0V	€ 1.465	€ 1.775	+ € 415
140			PIN BZ 2C LD7 0V	€ 1.552	€ 1.865	+ € 465
160			PIN BZ 2C LD8 0V	€ 1.628	€ 1.970	+ € 510
105	53	70	PIN BZ 2C LH5 0V	€ 1.410	€ 1.727	+ € 378
120			PIN BZ 2C LH6 0V	€ 1.495	€ 1.810	+ € 415
140			PIN BZ 2C LH7 0V	€ 1.582	€ 1.900	+ € 465
160			PIN BZ 2C LH8 0V	€ 1.658	€ 2.005	+ € 510

**S X**

**BASI LATERALI H. 70 - P. 46 / 53**

Side base units h. 70 - D. 46 / 53  
 Bases latérales h. 70 - P. 46 / 53  
 Unterschränke H. 70 - T. 46 / 53  
 Zijkasten h. 70 - D. 46 / 53  
 Боковые основания h. 70 - Глуб. 46 / 53

B1

**LACCATO OPACO**  
 Matt lacquer

B2 E

**LACCATO LUCIDO /  
 LEGNO**  
 Gloss lacquer / Wood



S X F

**MAGGIORAZIONE  
 PER FRONTALE  
 VETRO S - GRES X  
 LEGNO SOLID (1) F**  
 Extra charge for crystal S -  
 gres X legno solid F front

02

**C Maniglia canale**

Grooved handle / Prise de main /  
 Griffmulde / Grepfloos /  
 Встроенная ручка

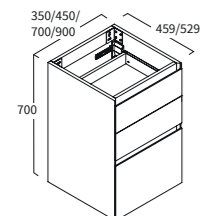
**Base laterale 3 cassetti**

3 drawers base unit.  
 Meuble bas latérale 3 tiroirs.  
 3 Aszugs Einheit.  
 Onderbouwkast 3 laden.  
 Боковое основание с 3-мя выдвижными ящиками.

L	P	H	COD.	€	€	€
35	46	70	PIN BZ 3C CD1 0V	1.254	1.619	+ 300
45			PIN BZ 3C CD2 0V	1.285	1.656	+ 320
70			PIN BZ 3C CD3 0V	1.358	1.740	+ 380
90			PIN BZ 3C CD4 0V	1.431	1.813	+ 430
35	53	70	PIN BZ 3C CH1 0V	1.284	1.654	+ 300
45			PIN BZ 3C CH2 0V	1.315	1.691	+ 320
70			PIN BZ 3C CH3 0V	1.388	1.775	+ 380
90			PIN BZ 3C CH4 0V	1.461	1.848	+ 430

S X

**P Apertura impulso**

Push and pull system / Système push and pull  
 Push to Open / Push open /  
 Ткрывание нажатием

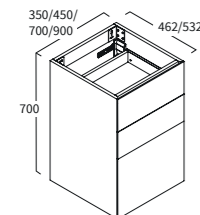
**Base laterale 3 cassetti**

3 drawers base unit.  
 Meuble bas latérale 3 tiroirs.  
 3 Aszugs Einheit.  
 Onderbouwkast 3 laden.  
 Боковое основание с 3-мя выдвижными ящиками.

L	P	H	COD.	€	€	€
35	46	70	PIN BZ 3C PD1 0V	1.254	1.619	+ 300
45			PIN BZ 3C PD2 0V	1.285	1.656	+ 320
70			PIN BZ 3C PD3 0V	1.358	1.740	+ 380
90			PIN BZ 3C PD4 0V	1.431	1.813	+ 430
35	53	70	PIN BZ 3C PH1 0V	1.284	1.654	+ 300
45			PIN BZ 3C PH2 0V	1.315	1.691	+ 320
70			PIN BZ 3C PH3 0V	1.388	1.775	+ 380
90			PIN BZ 3C PH4 0V	1.461	1.848	+ 430

S X F

**L Maniglia esterna**

External handle / Poignée extérieure /  
 Griff aufgesetzt / Greep / внешняя ручка

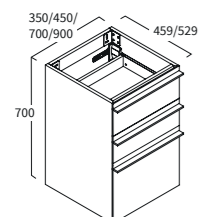
**Base laterale 3 cassetti**

3 drawers base unit.  
 Meuble bas latérale 3 tiroirs.  
 3 Aszugs Einheit.  
 Onderbouwkast 3 laden.  
 Боковое основание с 3-мя выдвижными ящиками.

L	P	H	COD.	€	€	€
35	46	70	PIN BZ 3C LD1 0V	1.344	1.709	+ 300
45			PIN BZ 3C LD2 0V	1.387	1.758	+ 320
70			PIN BZ 3C LD3 0V	1.478	1.860	+ 380
90			PIN BZ 3C LD4 0V	1.581	1.963	+ 430
35	53	70	PIN BZ 3C LH1 0V	1.374	1.744	+ 300
45			PIN BZ 3C LH2 0V	1.417	1.793	+ 320
70			PIN BZ 3C LH3 0V	1.508	1.895	+ 380
90			PIN BZ 3C LH4 0V	1.611	1.998	+ 430

S X

**BASI LATERALI COMBinate H. 70 - P. 46 / 53**

Combined side base units h. 70 - D. 46 / 53  
Bases latérales h. 70 - P. 46 / 53  
Unterschranke H. 70 - T. 46 / 53  
Zijkasten h. 70 - D. 46 / 53  
Боковые основания h. 70 - Глуб. 46 / 53

**B1****LACCATO OPACO**  
Matt lacquer**B2 E****LACCATO LUCIDO /  
LEGNO**  
Gloss lacquer / Wood**S X F****MAGGIORAZIONE  
PER FRONTALE  
VETRO S - GRES X  
LEGNO SOLID (1) F**  
Extra charge for crystal S -  
gres X legno solid F front**C Maniglia canale**

Grooved handle / Prise de main /  
Griffmulde / Grepfloos /  
Встроенная ручка

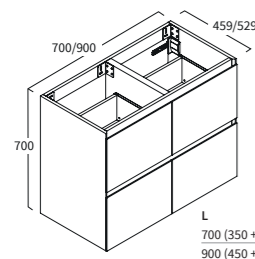
**Base laterale 4 cassetti**

4 drawers base unit.  
Meuble bas latérale 4 tiroirs.  
4 Auszugs Einheit.  
Onderbouwkast 4 laden.  
Боковое основание с 4-мя выдвижными ящиками.

L	P	H	COD.			
70	46	70	PIN BZ 4C CD3 0V	€ 1.709	€ 2.120	+ € 420
90			PIN BZ 4C CD4 0V	€ 1.778	€ 2.190	+ € 460
70	53	70	PIN BZ 4C CH3 0V	€ 1.739	€ 2.155	+ € 420
90			PIN BZ 4C CH4 0V	€ 1.808	€ 2.225	+ € 460

**S X****P Apertura impulso**

Push and pull system / Système push and pull  
Push to Open / Push open /  
Ткрытие нажатием

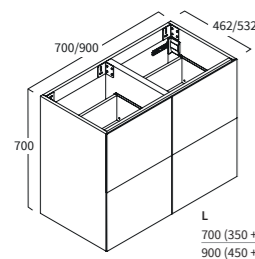
**Base laterale 4 cassetti**

4 drawers base unit.  
Meuble bas latérale 4 tiroirs.  
4 Auszugs Einheit.  
Onderbouwkast 4 laden.  
Боковое основание с 4-мя выдвижными ящиками.

L	P	H	COD.			
70	46	70	PIN BZ 4C PD3 0V	€ 1.709	€ 2.120	+ € 420
90			PIN BZ 4C PD4 0V	€ 1.778	€ 2.190	+ € 460
70	53	70	PIN BZ 4C PH3 0V	€ 1.739	€ 2.155	+ € 420
90			PIN BZ 4C PH4 0V	€ 1.808	€ 2.225	+ € 460

**S X F****L Maniglia esterna**

External handle / Poignée extérieure /  
Griff aufgesetzt / Grep /  
внешняя ручка

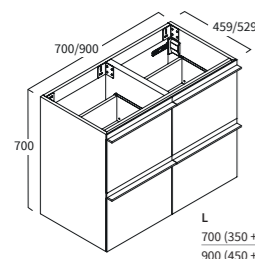
**Base laterale 4 cassetti**

4 drawers base unit.  
Meuble bas latérale 4 tiroirs.  
4 Auszugs Einheit.  
Onderbouwkast 4 laden.  
Боковое основание с 4-мя выдвижными ящиками.

L	P	H	COD.			
70	46	70	PIN BZ 4C LD3 0V	€ 1.829	€ 2.240	+ € 420
90			PIN BZ 4C LD4 0V	€ 1.914	€ 2.326	+ € 460
70	53	70	PIN BZ 4C LH3 0V	€ 1.859	€ 2.275	+ € 420
90			PIN BZ 4C LH4 0V	€ 1.944	€ 2.361	+ € 460

**S X****BASI LATERALI COMBinate H. 70 - P. 46 / 53**

Combined side base units h. 70 - D. 46 / 53  
Bases latérales h. 70 - P. 46 / 53  
Unterschranke H. 70 - T. 46 / 53  
Zijkasten h. 70 - D. 46 / 53  
Боковые основания h. 70 - Глуб. 46 / 53

**B1****LACCATO OPACO**  
Matt lacquer**B2 E****LACCATO LUCIDO /  
LEGNO**  
Gloss lacquer / Wood**S X F****MAGGIORAZIONE  
PER FRONTALE  
VETRO S - GRES X  
LEGNO SOLID (1) F**  
Extra charge for crystal S -  
gres X legno solid F front**C Maniglia canale**

Grooved handle / Prise de main /  
Griffmulde / Grepfloos /  
Встроенная ручка

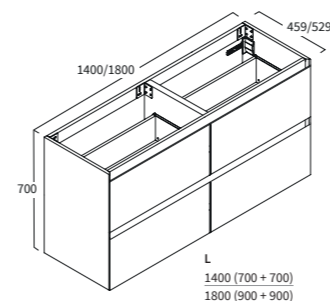
**Base laterale 4 cassetti**

4 drawers base unit.  
Meuble bas latérale 4 tiroirs.  
4 Auszugs Einheit.  
Onderbouwkast 4 laden.  
Боковое основание с 4-мя выдвижными ящиками.

L	P	H	COD.			
140	46	70	PIN BZ 4C CD7 0V	€ 1.930	€ 2.377	+ € 580
180			PIN BZ 4C CD9 0V	€ 1.990	€ 2.465	+ € 680
140	53	70	PIN BZ 4C CH7 0V	€ 1.960	€ 2.412	+ € 580
180			PIN BZ 4C CH9 0V	€ 2.020	€ 2.500	+ € 680

**S X****P Apertura impulso**

Push and pull system / Système push and pull  
Push to Open / Push open /  
Ткрытие нажатием

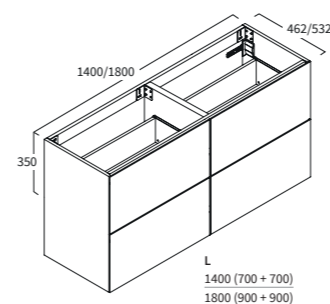
**Base laterale 4 cassetti**

4 drawers base unit.  
Meuble bas latérale 4 tiroirs.  
4 Auszugs Einheit.  
Onderbouwkast 4 laden.  
Боковое основание с 4-мя выдвижными ящиками.

L	P	H	COD.			
140	46	70	PIN BZ 4C PD7 0V	€ 1.930	€ 2.377	+ € 580
180			PIN BZ 4C PD9 0V	€ 1.990	€ 2.465	+ € 680
140	53	70	PIN BZ 4C PH7 0V	€ 1.960	€ 2.412	+ € 580
180			PIN BZ 4C PH9 0V	€ 2.020	€ 2.500	+ € 680

**S X F****L Maniglia esterna**

External handle / Poignée extérieure /  
Griff aufgesetzt / Grep /  
внешняя ручка

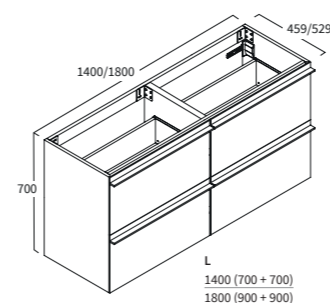
**Base laterale 4 cassetti**

4 drawers base unit.  
Meuble bas latérale 4 tiroirs.  
4 Auszugs Einheit.  
Onderbouwkast 4 laden.  
Боковое основание с 4-мя выдвижными ящиками.

L	P	H	COD.			
140	46	70	PIN BZ 4C LD7 0V	€ 2.090	€ 2.537	+ € 580
180			PIN BZ 4C LD9 0V	€ 2.190	€ 2.665	+ € 680
140	53	70	PIN BZ 4C LH7 0V	€ 2.120	€ 2.572	+ € 580
180			PIN BZ 4C LH9 0V	€ 2.220	€ 2.700	+ € 680

**S X**



## BASI LATERALI COMBinate H. 70 - P. 46 / 53

Combined side base units h. 70 - D. 46 / 53  
Bases latérales h. 70 - P. 46 / 53  
Unterschranke H. 70 - T. 46 / 53  
Zijkasten h. 70 - D. 46 / 53  
Боковые основания h. 70 - Глуб. 46 / 53

B1

**LACCATO OPACO**  
Matt lacquer

B2 E

**LACCATO LUCIDO /  
LEGNO**  
Gloss lacquer / Wood

S X F

**MAGGIORAZIONE  
PER FRONTALE  
VETRO S - GRES X  
LEGNO SOLID (1) F**  
Extra charge for crystal S -  
gres X legno solid F front



## C Maniglia canale

Grooved handle / Prise de main /  
Griffmulde / Greeploos /  
Встроенная ручка

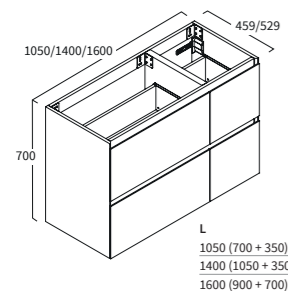

## Base laterale 4 cassetti decentrati SX

4 drawers base unit (LH wider unit position).  
Meuble bas latérale 4 tiroirs (position unité plus large à GH).  
4 Auszugs Einheit (LH breitere Position).  
Onderbouwkast 4 laden (brede lade aan de linkerkant).  
Боковое основание с 4-мя выдвижными ящиками (широкий ящик слева).

L	P	H	COD.			
105	46	35	PIN BZ 4C CD5 SV	€ 1.816	€ 2.241	+ € 500
140			PIN BZ 4C CD7 SV	€ 1.930	€ 2.377	+ € 588
160			PIN BZ 4C CD8 SV	€ 2.000	€ 2.456	+ € 630
105	53	35	PIN BZ 4C CH5 SV	€ 1.846	€ 2.276	+ € 500
140			PIN BZ 4C CH7 SV	€ 1.960	€ 2.412	+ € 588
160			PIN BZ 4C CH8 SV	€ 2.030	€ 2.491	+ € 630

S X

## P Apertura impulso

Push and pull system / Système push and pull  
Push to Open / Push open /  
Ткрытие нажатием

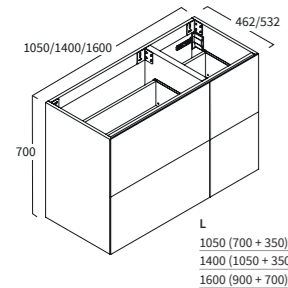

## Base laterale 4 cassetti decentrati SX

4 drawers base unit (LH wider unit position).  
Meuble bas latérale 4 tiroirs (position unité plus large à GH).  
4 Auszugs Einheit (LH breitere Position).  
Onderbouwkast 4 laden (brede lade aan de linkerkant).  
Боковое основание с 4-мя выдвижными ящиками (широкий ящик слева).

L	P	H	COD.			
105	46	35	PIN BZ 4C PD5 SV	€ 1.816	€ 2.241	+ € 500
140			PIN BZ 4C PD7 SV	€ 1.930	€ 2.377	+ € 588
160			PIN BZ 4C PD8 SV	€ 2.000	€ 2.456	+ € 630
105	53	35	PIN BZ 4C PH5 SV	€ 1.846	€ 2.276	+ € 500
140			PIN BZ 4C PH7 SV	€ 1.960	€ 2.412	+ € 588
160			PIN BZ 4C PH8 SV	€ 2.030	€ 2.491	+ € 630

S X F

## L Maniglia esterna

External handle / Poignée extérieure /  
Griff aufgesetzt / Greep / внешняя ручка

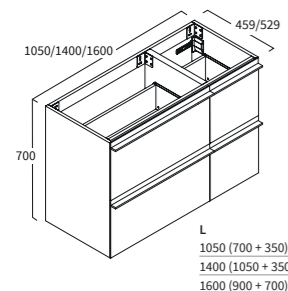

## Base laterale 4 cassetti decentrati SX

4 drawers base unit (LH wider unit position).  
Meuble bas latérale 4 tiroirs (position unité plus large à GH).  
4 Auszugs Einheit (LH breitere Position).  
Onderbouwkast 4 laden (brede lade aan de linkerkant).  
Боковое основание с 4-мя выдвижными ящиками (широкий ящик слева).

L	P	H	COD.			
105	46	35	PIN BZ 4C LD5 SV	€ 1.956	€ 2.381	+ € 500
140			PIN BZ 4C LD7 SV	€ 2.100	€ 2.547	+ € 588
160			PIN BZ 4C LD8 SV	€ 2.180	€ 2.636	+ € 630
105	53	35	PIN BZ 4C LH5 SV	€ 1.986	€ 2.416	+ € 500
140			PIN BZ 4C LH7 SV	€ 2.130	€ 2.582	+ € 588
160			PIN BZ 4C LH8 SV	€ 2.210	€ 2.671	+ € 630

S X

## BASI LATERALI COMBinate H. 70 - P. 46 / 53

Combined side base units h. 70 - D. 46 / 53  
Bases latérales h. 70 - P. 46 / 53  
Unterschranke H. 70 - T. 46 / 53  
Zijkasten h. 70 - D. 46 / 53  
Боковые основания h. 70 - Глуб. 46 / 53

B1

**LACCATO OPACO**  
Matt lacquer

B2 E

**LACCATO LUCIDO /  
LEGNO**  
Gloss lacquer / Wood

S X F

**MAGGIORAZIONE  
PER FRONTALE  
VETRO S - GRES X  
LEGNO SOLID (1) F**  
Extra charge for crystal S -  
gres X legno solid F front



## C Maniglia canale

Grooved handle / Prise de main /  
Griffmulde / Greeploos /  
Встроенная ручка

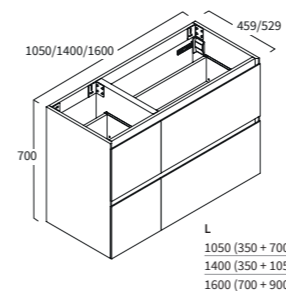

## Base laterale 4 cassetti decentrati DX

4 drawers base unit (RH wider unit position).  
Meuble bas latérale 4 tiroirs (position unité plus large à DR).  
4 Auszugs Einheit (RH breitere Position).  
Onderbouwkast 4 laden (brede lade aan de rechterkant).  
Боковое основание с 4-мя выдвижными ящиками (широкий ящик справа).

L	P	H	COD.			
105	46	35	PIN BZ 4C CD5 DV	€ 1.816	€ 2.241	+ € 500
140			PIN BZ 4C CD7 DV	€ 1.930	€ 2.377	+ € 588
160			PIN BZ 4C CD8 DV	€ 2.000	€ 2.456	+ € 630
105	53	35	PIN BZ 4C CH5 DV	€ 1.846	€ 2.276	+ € 500
140			PIN BZ 4C CH7 DV	€ 1.960	€ 2.412	+ € 588
160			PIN BZ 4C CH8 DV	€ 2.030	€ 2.491	+ € 630

S X

## P Apertura impulso

Push and pull system / Système push and pull  
Push to Open / Push open /  
Ткрытие нажатием

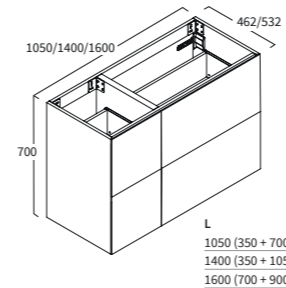

## Base laterale 4 cassetti decentrati DX

4 drawers base unit (RH wider unit position).  
Meuble bas latérale 4 tiroirs (position unité plus large à DR).  
4 Auszugs Einheit (RH breitere Position).  
Onderbouwkast 4 laden (brede lade aan de rechterkant).  
Боковое основание с 4-мя выдвижными ящиками (широкий ящик справа).

L	P	H	COD.			
105	46	35	PIN BZ 4C PD5 DV	€ 1.816	€ 2.241	+ € 500
140			PIN BZ 4C PD7 DV	€ 1.930	€ 2.377	+ € 588
160			PIN BZ 4C PD8 DV	€ 2.000	€ 2.456	+ € 630
105	53	35	PIN BZ 4C PH5 DV	€ 1.846	€ 2.276	+ € 500
140			PIN BZ 4C PH7 DV	€ 1.960	€ 2.412	+ € 588
160			PIN BZ 4C PH8 DV	€ 2.030	€ 2.491	+ € 630

S X F

## L Maniglia esterna

External handle / Poignée extérieure /  
Griff aufgesetzt / Greep / внешняя ручка

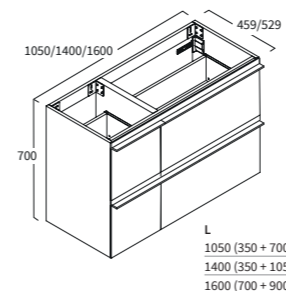

## Base laterale 4 cassetti decentrati DX

4 drawers base unit (RH wider unit position).  
Meuble bas latérale 4 tiroirs (position unité plus large à DR).  
4 Auszugs Einheit (RH breitere Position).  
Onderbouwkast 4 laden (brede lade aan de rechterkant).  
Боковое основание с 4-мя выдвижными ящиками (широкий ящик справа).

L	P	H	COD.			
105	46	35	PIN BZ 4C LD5 DV	€ 1.956	€ 2.381	+ € 500
140			PIN BZ 4C LD7 DV	€ 2.100	€ 2.547	+ € 588
160			PIN BZ 4C LD8 DV	€ 2.180	€ 2.636	+ € 630
105	53	35	PIN BZ 4C LH5 DV	€ 1.986	€ 2.416	+ € 500
140			PIN BZ 4C LH7 DV	€ 2.130	€ 2.582	+ € 588
160			PIN BZ 4C LH8 DV	€ 2.210	€ 2.671	+ € 630

S X

**BASI CON TOP INTEGRATO H. 35 - P. 46 / 53**

Units with integrated finish top h. 35 - D. 46 / 53

Meubles bas avec plan intégré h. 35 - P. 46 / 53

Einheiten mit integrierten H. 35 - T. 46 / 53

Tops Kasten, compleet met geïntegreerde bladen h. 35 - D. 46 / 53

Мебель в комплекте с интегрированной столешницей h. 35 - Глуб. 46 / 53

**B1****LACCATO OPACO**  
Matt lacquer**B2 E****LACCATO LUCIDO /  
LEGNO**  
Gloss lacquer / Wood**S X F****MAGGIORAZIONE  
PER FRONTALE  
VETRO S - GRES X  
LEGNO SOLID (1) F**  
Extra charge for crystal S -  
gres X legno solid F front**C Maniglia canale**Grooved handle / Prise de main /  
Griffmulde / Grepbloos /  
Встроенная ручка**Base con top integrato 1 cassetto**

1 drawer unit with integrated top.

Meubles bas avec plan intégré 1 tiroir.

1 Auszug Einheit mit integriertem Top

Wastafelonderbouw 1 lade met geïntegreerd wastafelblad.

Основание для раковины с 1 выдвижным ящиком в комплекте с интегрированной столешницей.

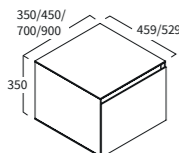

L	P	H	COD.			
35	46	35	PIN BL 1C CB1 00	€ 827	€ 1.227	+ € 125
45			PIN BL 1C CB2 00	€ 881	€ 1.289	+ € 135
70			PIN BL 1C CB3 00	€ 1.015	€ 1.426	+ € 168
90			PIN BL 1C CB4 00	€ 1.127	€ 1.560	+ € 190
35	53	35	PIN BL 1C PF1 00	€ 852	€ 1.257	+ € 125
45			PIN BL 1C CF2 00	€ 906	€ 1.319	+ € 135
70			PIN BL 1C CF3 00	€ 1.040	€ 1.456	+ € 168
90			PIN BL 1C CF4 00	€ 1.152	€ 1.590	+ € 190

**S X****P Apertura impulso**Push and pull system / Système push and pull  
Push to Open / Push open /  
Ткрытие нажатием**Base con top integrato 1 cassetto**

1 drawer unit with integrated top.

Meubles bas avec plan intégré 1 tiroir.

1 Auszug Einheit mit integriertem Top

Wastafelonderbouw 1 lade met geïntegreerd wastafelblad.

Основание для раковины с 1 выдвижным ящиком в комплекте с интегрированной столешницей.

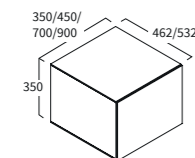

L	P	H	COD.			
35	46	35	PIN BL 1C PB1 00	€ 827	€ 1.227	+ € 125
45			PIN BL 1C PB2 00	€ 881	€ 1.289	+ € 135
70			PIN BL 1C PB3 00	€ 1.015	€ 1.426	+ € 168
90			PIN BL 1C PB4 00	€ 1.127	€ 1.560	+ € 190
35	53	35	PIN BL 1C PF1 00	€ 852	€ 1.257	+ € 125
45			PIN BL 1C PF2 00	€ 906	€ 1.319	+ € 135
70			PIN BL 1C PF3 00	€ 1.040	€ 1.456	+ € 168
90			PIN BL 1C PF4 00	€ 1.152	€ 1.590	+ € 190

**S X F****L Maniglia esterna**External handle / Poignée extérieure /  
Griff aufgesetzt / Greep / внешняя ручка**Base con top integrato 1 cassetto**

1 drawer unit with integrated top.

Meubles bas avec plan intégré 1 tiroir.

1 Auszug Einheit mit integriertem Top

Wastafelonderbouw 1 lade met geïntegreerd wastafelblad.

Основание для раковины с 1 выдвижным ящиком в комплекте с интегрированной столешницей.

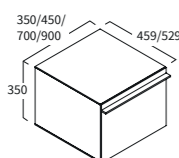

L	P	H	COD.			
35	46	35	PIN BL 1C LB1 00	€ 857	€ 1.257	+ € 125
45			PIN BL 1C LB2 00	€ 915	€ 1.323	+ € 135
70			PIN BL 1C LB3 00	€ 1.055	€ 1.466	+ € 168
90			PIN BL 1C LB4 00	€ 1.177	€ 1.610	+ € 190
35	53	35	PIN BL 1C LF1 00	€ 882	€ 1.287	+ € 125
45			PIN BL 1C LF2 00	€ 940	€ 1.353	+ € 135
70			PIN BL 1C LF3 00	€ 1.080	€ 1.496	+ € 168
90			PIN BL 1C LF4 00	€ 1.202	€ 1.640	+ € 190

**S X****BASI CON TOP INTEGRATO H. 35 - P. 46 / 53**

Units with integrated finish top h. 35 - D. 46 / 53

Meubles bas avec plan intégré h. 35 - P. 46 / 53

Einheiten mit integrierten H. 35 - T. 46 / 53

Tops Kasten, compleet met geïntegreerde bladen h. 35 - D. 46 / 53

Мебель в комплекте с интегрированной столешницей h. 35 - Глуб. 46 / 53

**B1****LACCATO OPACO**  
Matt lacquer**B2 E****LACCATO LUCIDO /  
LEGNO**  
Gloss lacquer / Wood**S X F****MAGGIORAZIONE  
PER FRONTALE  
VETRO S - GRES X  
LEGNO SOLID (1) F**  
Extra charge for crystal S -  
gres X legno solid F front**C Maniglia canale**Grooved handle / Prise de main /  
Griffmulde / Grepbloos /  
Встроенная ручка**Base con top integrato 1 cassetto**

1 drawer unit with integrated top.

Meubles bas avec plan intégré 1 tiroir.

1 Auszug Einheit mit integriertem Top

Wastafelonderbouw 1 lade met geïntegreerd wastafelblad.

Основание для раковины с 1 выдвижным ящиком в комплекте с интегрированной столешницей.

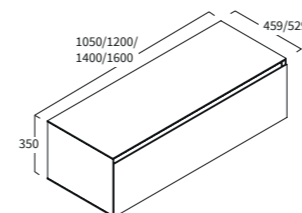

L	P	H	COD.			
105	46	35	PIN BL 1C CB5 00	€ 1.215	€ 1.677	+ € 210
120			PIN BL 1C CB6 00	€ 1.323	€ 1.781	+ € 228
140			PIN BL 1C CB7 00	€ 1.435	€ 1.899	+ € 252
160			PIN BL 1C CB8 00	€ 1.546	€ 2.027	+ € 280
105	53	35	PIN BL 1C CF5 00	€ 1.240	€ 1.707	+ € 210
120			PIN BL 1C CF6 00	€ 1.348	€ 1.811	+ € 228
140			PIN BL 1C CF7 00	€ 1.460	€ 1.929	+ € 252
160			PIN BL 1C CF8 00	€ 1.571	€ 2.057	+ € 280

**S X****P Apertura impulso**Push and pull system / Système push and pull  
Push to Open / Push open /  
Ткрытие нажатием**Base con top integrato 1 cassetto**

1 drawer unit with integrated top.

Meubles bas avec plan intégré 1 tiroir.

1 Auszug Einheit mit integriertem Top

Wastafelonderbouw 1 lade met geïntegreerd wastafelblad.

Основание для раковины с 1 выдвижным ящиком в комплекте с интегрированной столешницей.

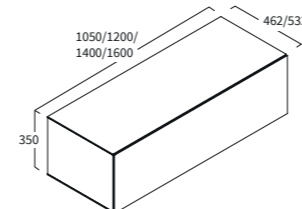

L	P	H	COD.			
105	46	35	PIN BL 1C PB5 00	€ 1.215	€ 1.677	+ € 210
120			PIN BL 1C PB6 00	€ 1.323	€ 1.781	+ € 228
140			PIN BL 1C PB7 00	€ 1.435	€ 1.899	+ € 252
160			PIN BL 1C PB8 00	€ 1.546	€ 2.027	+ € 280
105	53	35	PIN BL 1C PF5 00	€ 1.240	€ 1.707	+ € 210
120			PIN BL 1C PF6 00	€ 1.348	€ 1.811	+ € 228
140			PIN BL 1C PF7 00	€ 1.460	€ 1.929	+ € 252
160			PIN BL 1C PF8 00	€ 1.571	€ 2.057	+ € 280

**S X F****L Maniglia esterna**External handle / Poignée extérieure /  
Griff aufgesetzt / Greep / внешняя ручка**Base con top integrato 1 cassetto**

1 drawer unit with integrated top.

Meubles bas avec plan intégré 1 tiroir.

1 Auszug Einheit mit integriertem Top

Wastafelonderbouw 1 lade met geïntegreerd wastafelblad.

Основание для раковины с 1 выдвижным ящиком в комплекте с интегрированной столешницей.

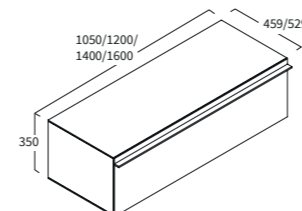

L	P	H	COD.			
105	46	35	PIN BL 1C LB5 00	€ 1.270	€ 1.732	+ € 210
120			PIN BL 1C LB6 00	€ 1.383	€ 1.841	+ € 228
140			PIN BL 1C LB7 00	€ 1.503	€ 1.967	+ € 252
160			PIN BL 1C LB8 00	€ 1.621	€ 2.102	+ € 280
105	53	35	PIN BL 1C LF5 00	€ 1.295	€ 1.762	+ € 210
120			PIN BL 1C LF6 00	€ 1.408	€ 1.871	+ € 228
140			PIN BL 1C LF7 00	€ 1.528	€ 1.997	+ € 252
160			PIN BL 1C LF8 00	€ 1.646	€ 2.132	+ € 280

**S X**

**BASI CON TOP INTEGRATO H. 35 - P. 46 / 53**

Units with integrated finish top h. 35 - D. 46 / 53

Meubles bas avec plan intégré h. 35 - P. 46 / 53

Einheiten mit integrierten H. 35 - T. 46 / 53

Tops Kasten, compleet met geïntegreerde bladen h. 35 - D. 46 / 53

Мебель в комплекте с интегрированной столешницей h. 35 - Глуб. 46 / 53

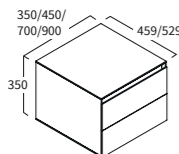
**B1****LACCATO OPACO**  
Matt lacquer**B2 E****LACCATO LUCIDO /  
LEGNO**  
Gloss lacquer / Wood**S X F****MAGGIORAZIONE  
PER FRONTALE  
VETRO S - GRES X  
LEGNO SOLID<sup>(1)</sup> F**  
Extra charge for crystal S -  
gres X legno solid F front**C Maniglia canale**Grooved handle / Prise de main /  
Griffmulde / Grepvloos /  
Встроенная ручка**Base con top integrato 2 cassetti**

2 drawers unit with integrated top.

Meubles bas avec plan intégré 2 tiroirs.

2 Auszug Einheit mit integriertem Top.

Wastafelonderbouw 2 laden met geïntegreerd wastafelblad.

Основание для раковины с 2-мя выдвижными ящиками в комплекте с интегрированной столешницей.

**S X**

L	P	H	COD.			
35	46	35	PIN BL 2C CB1 00	€973	€1.450	+ € 165
45			PIN BL 2C CB2 00	€1.046	€1.540	+ € 175
70			PIN BL 2C CB3 00	€1.185	€1.690	+ € 208
90			PIN BL 2C CB4 00	€1.292	€1.830	+ € 230
35	53	35	PIN BL 2C CF1 00	€998	€1.480	+ € 165
45			PIN BL 2C CF2 00	€1.071	€1.570	+ € 175
70			PIN BL 2C CF3 00	€1.210	€1.720	+ € 208
90			PIN BL 2C CF4 00	€1.317	€1.860	+ € 230

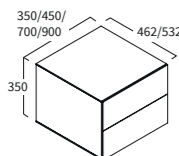
**P Apertura impulso**Push and pull system / Système push and pull  
Push to Open / Push open /  
Ткрытие нажатием**Base con top integrato 2 cassetti**

2 drawers unit with integrated top.

Meubles bas avec plan intégré 2 tiroirs.

2 Auszug Einheit mit integriertem Top.

Wastafelonderbouw 2 laden met geïntegreerd wastafelblad.

Основание для раковины с 2-мя выдвижными ящиками в комплекте с интегрированной столешницей.

**S X F**

L	P	H	COD.			
35	46	35	PIN BL 2C PB1 00	€973	€1.450	+ € 165
45			PIN BL 2C PB2 00	€1.046	€1.540	+ € 175
70			PIN BL 2C PB3 00	€1.185	€1.690	+ € 208
90			PIN BL 2C PB4 00	€1.292	€1.830	+ € 230
35	53	35	PIN BL 2C PF1 00	€998	€1.480	+ € 165
45			PIN BL 2C PF2 00	€1.071	€1.570	+ € 175
70			PIN BL 2C PF3 00	€1.210	€1.720	+ € 208
90			PIN BL 2C PF4 00	€1.317	€1.860	+ € 230

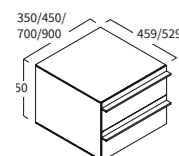
**L Maniglia esterna**External handle / Poignée extérieure /  
Griff aufgesetzt / Grep / внешняя ручка**Base con top integrato 2 cassetti**

2 drawers unit with integrated top.

Meubles bas avec plan intégré 2 tiroirs.

2 Auszug Einheit mit integriertem Top.

Wastafelonderbouw 2 laden met geïntegreerd wastafelblad.

Основание для раковины с 2-мя выдвижными ящиками в комплекте с интегрированной столешницей.

**S X**

L	P	H	COD.			
35	46	35	PIN BL 2C LB1 00	€1.033	€1.510	+ € 165
45			PIN BL 2C LB2 00	€1.114	€1.608	+ € 175
70			PIN BL 2C LB3 00	€1.265	€1.770	+ € 208
90			PIN BL 2C LB4 00	€1.392	€1.930	+ € 230
35	53	35	PIN BL 2C LF1 00	€1.058	€1.540	+ € 165
45			PIN BL 2C LF2 00	€1.139	€1.638	+ € 175
70			PIN BL 2C LF3 00	€1.290	€1.800	+ € 208
90			PIN BL 2C LF4 00	€1.417	€1.960	+ € 230

**BASI COMBinate CON TOP INTEGRATO H. 35 - P. 46 / 53**

Combined units with integrated finish top h. 35 - D. 46 / 53

Meubles bas avec plan intégré h. 35 - P. 46 / 53

Einheiten mit integrierten H. 35 - T. 46 / 53

Tops Kasten, compleet met geïntegreerde bladen h. 35 - D. 46 / 53

Мебель в комплекте с интегрированной столешницей h. 35 - Глуб. 46 / 53

**B1****LACCATO OPACO**  
Matt lacquer**B2 E****LACCATO LUCIDO /  
LEGNO**  
Gloss lacquer / Wood**S X F****MAGGIORAZIONE  
PER FRONTALE  
VETRO S - GRES X  
LEGNO SOLID (1) F**  
Extra charge for crystal S -  
gres X legno solid F front**S X****C Maniglia canale**Grooved handle / Prise de main /  
Griffmulde / Grepfloos /  
Встроенная ручка**Base con top integrato 2 cassetti**

2 drawers unit with integrated top.

Meubles bas avec plan intégré 2 tiroirs.

2 Auszug Einheit mit integriertem Top.

Wastafelonderbouw 2 laden met geïntegreerd wastafelblad.

Основание для раковины с 2-мя выдвижными ящиками в комплекте с интегрированной столешницей.

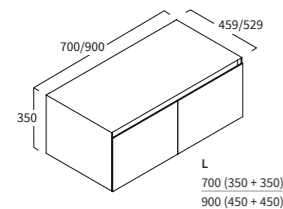

L	P	H	COD.	€	€	€
70	46	35	PIN BL 2CO CB3 00	€1.296	€1.778	+ € 250
90			PIN BL 2CO CB4 00	€1.407	€1.898	+ € 270
70	53	35	PIN BL 2CO CF3 00	€1.321	€1.808	+ € 250
90			PIN BL 2CO CF4 00	€1.432	€1.928	+ € 270

**P Apertura impulso**Push and pull system / Système push and pull  
Push to Open / Push open /  
Ткрытие нажатием**Base con top integrato 2 cassetti**

2 drawers unit with integrated top.

Meubles bas avec plan intégré 2 tiroirs.

2 Auszug Einheit mit integriertem Top.

Wastafelonderbouw 2 laden met geïntegreerd wastafelblad.

Основание для раковины с 2-мя выдвижными ящиками в комплекте с интегрированной столешницей.

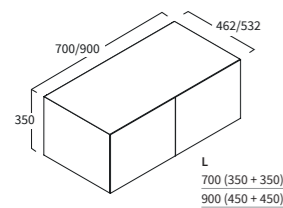

L	P	H	COD.	€	€	€
70	46	35	PIN BL 2CO PB3 00	€ 1.296	€ 1.778	+ € 250
90			PIN BL 2CO PB4 00	€ 1.407	€ 1.898	+ € 270
70	53	35	PIN BL 2CO PF3 00	€ 1.321	€ 1.808	+ € 250
90			PIN BL 2CO PF4 00	€ 1.432	€ 1.928	+ € 270

**L Maniglia esterna**External handle / Poignée extérieure /  
Griff aufgesetzt / Greep /  
внешняя ручка**Base con top integrato 2 cassetti**

2 drawers unit with integrated top.

Meubles bas avec plan intégré 2 tiroirs.

2 Auszug Einheit mit integriertem Top.

Wastafelonderbouw 2 laden met geïntegreerd wastafelblad.

Основание для раковины с 2-мя выдвижными ящиками в комплекте с интегрированной столешницей.

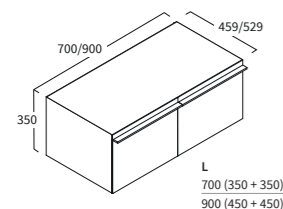

L	P	H	COD.	€	€	€
70	46	35	PIN BL 2CO LB3 00	€ 1.356	€ 1.838	+ € 250
90			PIN BL 2CO LB4 00	€ 1.475	€ 1.966	+ € 270
70	53	35	PIN BL 2CO LF3 00	€ 1.381	€ 1.868	+ € 250
90			PIN BL 2CO LF4 00	€ 1.500	€ 1.996	+ € 270

**BASI COMBinate CON TOP INTEGRATO H. 35 - P. 46 / 53**

Combined units with integrated finish top h. 35 - D. 46 / 53

Meubles bas avec plan intégré h. 35 - P. 46 / 53

Einheiten mit integrierten H. 35 - T. 46 / 53

Tops Kasten, compleet met geïntegreerde bladen h. 35 - D. 46 / 53

Мебель в комплекте с интегрированной столешницей h. 35 - Глуб. 46 / 53

**B1****LACCATO OPACO**  
Matt lacquer**B2 E****LACCATO LUCIDO /  
LEGNO**  
Gloss lacquer / Wood**S X F****MAGGIORAZIONE  
PER FRONTALE  
VETRO S - GRES X  
LEGNO SOLID (1) F**  
Extra charge for crystal S -  
gres X legno solid F front**S X****C Maniglia canale**Grooved handle / Prise de main /  
Griffmulde / Grepfloos /  
Встроенная ручка**Base con top integrato 2 cassetti**

2 drawers unit with integrated top.

Meubles bas avec plan intégré 2 tiroirs.

2 Auszug Einheit mit integriertem Top.

Wastafelonderbouw 2 laden met geïntegreerd wastafelblad.

Основание для раковины с 2-мя выдвижными ящиками в комплекте с интегрированной столешницей.

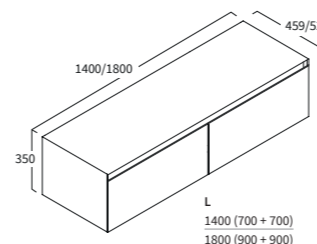

L	P	H	COD.	€	€	€
140	46	35	PIN BL 2CO CB7 00	€1.700	€2.215	+ € 336
180			PIN BL 2CO CB9 00	€1.930	€2.485	+ € 380
140	53	35	PIN BL 2CO CF7 00	€1.725	€2.245	+ € 336
180			PIN BL 2CO CF9 00	€1.955	€2.515	+ € 380

**P Apertura impulso**Push and pull system / Système push and pull  
Push to Open / Push open /  
Ткрытие нажатием**Base con top integrato 2 cassetti**

2 drawers unit with integrated top.

Meubles bas avec plan intégré 2 tiroirs.

2 Auszug Einheit mit integriertem Top.

Wastafelonderbouw 2 laden met geïntegreerd wastafelblad.

Основание для раковины с 2-мя выдвижными ящиками в комплекте с интегрированной столешницей.

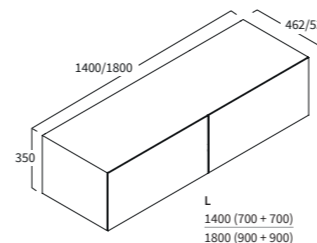

L	P	H	COD.	€	€	€
140	46	35	PIN BL 2CO PB7 00	€ 1.700	€ 2.215	+ € 336
180			PIN BL 2CO PB9 00	€ 1.930	€ 2.485	+ € 380
140	53	35	PIN BL 2CO PF7 00	€ 1.725	€ 2.245	+ € 336
180			PIN BL 2CO PF9 00	€ 1.955	€ 2.515	+ € 380

**L Maniglia esterna**External handle / Poignée extérieure /  
Griff aufgesetzt / Greep /  
внешняя ручка**Base con top integrato 2 cassetti**

2 drawers unit with integrated top.

Meubles bas avec plan intégré 2 tiroirs.

2 Auszug Einheit mit integriertem Top.

Wastafelonderbouw 2 laden met geïntegreerd wastafelblad.

Основание для раковины с 2-мя выдвижными ящиками в комплекте с интегрированной столешницей.

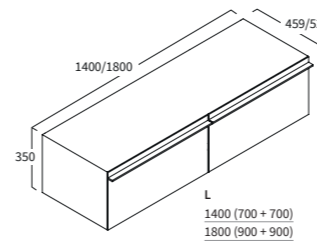

L	P	H	COD.	€	€	€
140	46	35	PIN BL 2CO LB7 00	€ 1.780	€ 2.295	+ € 336
180			PIN BL 2CO LB9 00	€ 2.030	€ 2.585	+ € 380
140	53	35	PIN BL 2CO LF7 00	€ 1.805	€ 2.325	+ € 336
180			PIN BL 2CO LF9 00	€ 2.055	€ 2.615	+ € 380





**BASI COMBinate CON TOP INTEGRATO H. 35 - P. 46 / 53**

Combined units with integrated finish top h. 35 - D. 46 / 53

Meubles bas avec plan intégré h. 35 - P. 46 / 53

Einheiten mit integrierten H. 35 - T. 46 / 53

Tops Kasten, compleet met geïntegreerde bladen h. 35 - D. 46 / 53

Мебель в комплекте с интегрированной столешницей h. 35 - Глуб. 46 / 53

**B1****LACCATO OPACO**  
Matt lacquer**B2 E****LACCATO LUCIDO /  
LEGNO**  
Gloss lacquer / Wood**S X F****MAGGIORAZIONE  
PER FRONTALE  
VETRO S - GRES X  
LEGNO SOLID (1) F**  
Extra charge for crystal S -  
gres X legno solid F front**C Maniglia canale**Grooved handle / Prise de main /  
Griffmulde / Greeploos /  
Встроенная ручка**Base con top integrato 2 cassetti decentrati SX**

2 drawers base unit with integrated top (LH wider unit position).

Meubles bas avec plan intégré 2 tiroirs (position unité plus large à GH).

2 Auszug Einheit mit integriertenm Top (LH breitere Einheit Position).

Wastafelonderbouw 2 laden met geïntegreerd wastafelblad (brede lade links).

Основание для раковины с 2-мя выдвижными ящиками в комплекте с интегрированной столешницей (широкий ящик слева).

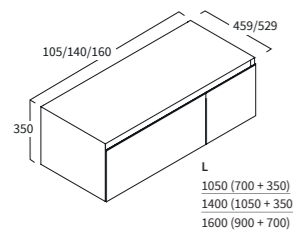

L	P	H	COD.			
105	46	35	PIN BL 2CO CB5 SX	€ 1.495	€ 2.014	+ € 293
140			PIN BL 2CO CB7 SX	€ 1.700	€ 2.215	+ € 335
160			PIN BL 2CO CB8 SX	€ 1.815	€ 2.357	+ € 358
105	53	35	PIN BL 2CO CF5 SX	€ 1.520	€ 2.044	+ € 293
140			PIN BL 2CO CF7 SX	€ 1.725	€ 2.245	+ € 335
160			PIN BL 2CO CF8 SX	€ 1.840	€ 2.387	+ € 358

**S X****P Apertura impulso**Push and pull system / Système push and pull  
Push to Open / Push open /  
Ткрытие нажатием**Base con top integrato 2 cassetti decentrati SX**

2 drawers base unit with integrated top (LH wider unit position).

Meubles bas avec plan intégré 2 tiroirs (position unité plus large à GH).

2 Auszug Einheit mit integriertenm Top (LH breitere Einheit Position).

Wastafelonderbouw 2 laden met geïntegreerd wastafelblad (brede lade links).

Основание для раковины с 2-мя выдвижными ящиками в комплекте с интегрированной столешницей (широкий ящик слева).

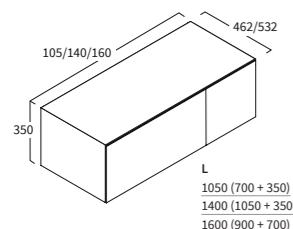

L	P	H	COD.			
105	46	35	PIN BL 2CO PB5 SX	€ 1.495	€ 2.014	+ € 293
140			PIN BL 2CO PB7 SX	€ 1.700	€ 2.215	+ € 335
160			PIN BL 2CO PB8 SX	€ 1.815	€ 2.357	+ € 358
105	53	35	PIN BL 2CO PF5 SX	€ 1.520	€ 2.044	+ € 293
140			PIN BL 2CO PF7 SX	€ 1.725	€ 2.245	+ € 335
160			PIN BL 2CO PF8 SX	€ 1.840	€ 2.387	+ € 358

**S X F****L Maniglia esterna**External handle / Poignée extérieure /  
Griff aufgesetzt / Greep / внешняя ручка**Base con top integrato 2 cassetti decentrati SX**

2 drawers base unit with integrated top (LH wider unit position).

Meubles bas avec plan intégré 2 tiroirs (position unité plus large à GH).

2 Auszug Einheit mit integriertenm Top (LH breitere Einheit Position).

Wastafelonderbouw 2 laden met geïntegreerd wastafelblad (brede lade links).

Основание для раковины с 2-мя выдвижными ящиками в комплекте с интегрированной столешницей (широкий ящик слева).

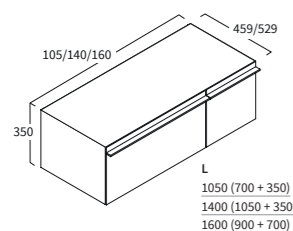

L	P	H	COD.			
105	46	35	PIN BL 2CO LB5 SX	€ 1.565	€ 2.084	+ € 293
140			PIN BL 2CO LB7 SX	€ 1.785	€ 2.300	+ € 335
160			PIN BL 2CO LB8 SX	€ 1.905	€ 2.447	+ € 358
105	53	35	PIN BL 2CO LF5 SX	€ 1.590	€ 2.114	+ € 293
140			PIN BL 2CO LF7 SX	€ 1.810	€ 2.330	+ € 335
160			PIN BL 2CO LF8 SX	€ 1.930	€ 2.477	+ € 358

**S X****BASI COMBinate CON TOP INTEGRATO H. 35 - P. 46 / 53**

Combined units with integrated finish top h. 35 - D. 46 / 53

Meubles bas avec plan intégré h. 35 - P. 46 / 53

Einheiten mit integrierten H. 35 - T. 46 / 53

Tops Kasten, compleet met geïntegreerde bladen h. 35 - D. 46 / 53

Мебель в комплекте с интегрированной столешницей h. 35 - Глуб. 46 / 53

**B1****LACCATO OPACO**  
Matt lacquer**B2 E****LACCATO LUCIDO /  
LEGNO**  
Gloss lacquer / Wood**S X F****MAGGIORAZIONE  
PER FRONTALE  
VETRO S - GRES X  
LEGNO SOLID (1) F**  
Extra charge for crystal S -  
gres X legno solid F front**C Maniglia canale**Grooved handle / Prise de main /  
Griffmulde / Greeploos /  
Встроенная ручка**Base con top integrato 2 cassetti decentrati DX**

2 drawers base unit with integrated top (RH wider unit position).

Meubles bas avec plan intégré 2 tiroirs (position unité plus large à DR).

2 Auszug Einheit mit integriertenm Top (RH breitere Einheit Position).

Wastafelonderbouw 2 laden met geïntegreerd wastafelblad (brede lade rechts).

Основание для раковины с 2-мя выдвижными ящиками в комплекте с интегрированной столешницей (широкий ящик справа).

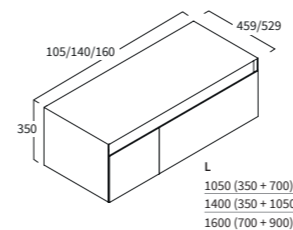

L	P	H	COD.			
105	46	35	PIN BL 2CO CB5 DX	€ 1.495	€ 2.014	+ € 293
140			PIN BL 2CO CB7 DX	€ 1.700	€ 2.215	+ € 335
160			PIN BL 2CO CB8 DX	€ 1.815	€ 2.357	+ € 358
105	53	35	PIN BL 2CO CF5 DX	€ 1.520	€ 2.044	+ € 293
140			PIN BL 2CO CF7 DX	€ 1.725	€ 2.245	+ € 335
160			PIN BL 2CO CF8 DX	€ 1.840	€ 2.387	+ € 358

**S X****P Apertura impulso**Push and pull system / Système push and pull  
Push to Open / Push open /  
Ткрытие нажатием**Base con top integrato 2 cassetti decentrati DX**

2 drawers base unit with integrated top (RH wider unit position).

Meubles bas avec plan intégré 2 tiroirs (position unité plus large à DR).

2 Auszug Einheit mit integriertenm Top (RH breitere Einheit Position).

Wastafelonderbouw 2 laden met geïntegreerd wastafelblad (brede lade rechts).

Основание для раковины с 2-мя выдвижными ящиками в комплекте с интегрированной столешницей (широкий ящик справа).

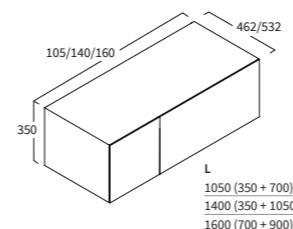

L	P	H	COD.			
105	46	35	PIN BL 2CO PB5 DX	€ 1.495	€ 2.014	+ € 293
140			PIN BL 2CO PB7 DX	€ 1.700	€ 2.215	+ € 335
160			PIN BL 2CO PB8 DX	€ 1.815	€ 2.357	+ € 358
105	53	35	PIN BL 2CO PF5 DX	€ 1.520	€ 2.044	+ € 293
140			PIN BL 2CO PF7 DX	€ 1.725	€ 2.245	+ € 335
160			PIN BL 2CO PF8 DX	€ 1.840	€ 2.387	+ € 358

**S X F****L Maniglia esterna**External handle / Poignée extérieure /  
Griff aufgesetzt / Greep / внешняя ручка**Base con top integrato 2 cassetti decentrati DX**

2 drawers base unit with integrated top (RH wider unit position).

Meubles bas avec plan intégré 2 tiroirs (position unité plus large à DR).

2 Auszug Einheit mit integriertenm Top (RH breitere Einheit Position).

Wastafelonderbouw 2 laden met geïntegreerd wastafelblad (brede lade rechts).

Основание для раковины с 2-мя выдвижными ящиками в комплекте с интегрированной столешницей (широкий ящик справа).

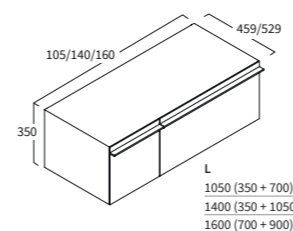

L	P	H	COD.			
105	46	35	PIN BL 2CO LB5 DX	€ 1.565	€ 2.084	+ € 293
140			PIN BL 2CO LB7 DX	€ 1.785	€ 2.300	+ € 335
160			PIN BL 2CO LB8 DX	€ 1.905	€ 2.447	+ € 358
105	53	35	PIN BL 2CO LF5 DX	€ 1.590	€ 2.114	+ € 293
140			PIN BL 2CO LF7 DX	€ 1.810	€ 2.330	+ € 335
160			PIN BL 2CO LF8 DX	€ 1.930	€ 2.477	+ € 358

**S X**

**BASI COMBinate CON TOP INTEGRATO H. 35 - P. 46 / 53**

Combined units with integrated finish top h. 35 - D. 46 / 53

Meubles bas avec plan intégré h. 35 - P. 46 / 53

Einheiten mit integrierten H. 35 - T. 46 / 53

Tops Kasten, compleet met geïntegreerde bladen h. 35 - D. 46 / 53

Мебель в комплекте с интегрированной столешницей h. 35 - Глуб. 46 / 53

**B1****LACCATO OPACO**  
Matt lacquer**B2 E****LACCATO LUCIDO /  
LEGNO**  
Gloss lacquer / Wood**S X F****MAGGIORAZIONE  
PER FRONTALE  
VETRO S - GRES X  
LEGNO SOLID (1) F**  
Extra charge for crystal S -  
gres X legno solid F front**C Maniglia canale**Grooved handle / Prise de main /  
Griffmulde / Grepfloos /  
Встроенная ручка**Base con top integrato 3 cassetti decentrati SX**

3 drawers base unit with integrated top (LH wider unit position).

Meubles bas avec plan intégré 3 tiroirs (position unité plus large à GH).

3 Auszug Einheit mit integriertenm Top (LH breitere Einheit Position).

Wastafelonderbouw 3 laden met geïntegreerd wastafelblad (brede lade links).

Основание для раковины с 3-мя выдвижными ящиками в комплекте с интегрированной столешницей (широкий ящик слева).

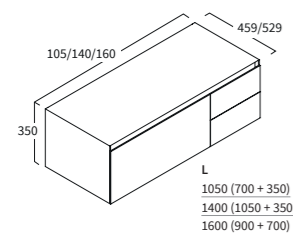

L	P	H	COD.			
105	46	35	PIN BL 1C2C CB5 SX	€ 1.662	€ 2.265	+ € 333
140			PIN BL 1C2C CB7 SX	€ 1.870	€ 2.468	+ € 375
160			PIN BL 1C2C CB8 SX	€ 1.985	€ 2.607	+ € 378
S X						
105	53	35	PIN BL 1C2C CF5 SX	€ 1.687	€ 2.295	+ € 333
140			PIN BL 1C2C CF7 SX	€ 1.895	€ 2.498	+ € 375
160			PIN BL 1C2C CF8 SX	€ 1.950	€ 2.637	+ € 378

**P Apertura impulso**Push and pull system / Système push and pull  
Push to Open / Push open /  
Ткрытие нажатием**Base con top integrato 3 cassetti decentrati SX**

3 drawers base unit with integrated top (LH wider unit position).

Meubles bas avec plan intégré 3 tiroirs (position unité plus large à GH).

3 Auszug Einheit mit integriertenm Top (LH breitere Einheit Position).

Wastafelonderbouw 3 laden met geïntegreerd wastafelblad (brede lade links).

Основание для раковины с 3-мя выдвижными ящиками в комплекте с интегрированной столешницей (широкий ящик слева).

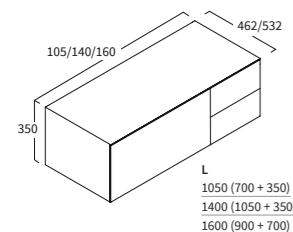

L	P	H	COD.			
105	46	35	PIN BL 1C2C PB5 SX	€ 1.662	€ 2.265	+ € 333
140			PIN BL 1C2C PB7 SX	€ 1.870	€ 2.468	+ € 375
160			PIN BL 1C2C PB8 SX	€ 1.985	€ 2.607	+ € 378
S X F						
105	53	35	PIN BL 1C2C PF5 SX	€ 1.687	€ 2.295	+ € 333
140			PIN BL 1C2C PF7 SX	€ 1.895	€ 2.498	+ € 375
160			PIN BL 1C2C PF8 SX	€ 1.950	€ 2.637	+ € 378

**L Maniglia esterna**External handle / Poignée extérieure /  
Griff aufgesetzt / Grep / внешняя ручка**Base con top integrato 3 cassetti decentrati SX**

3 drawers base unit with integrated top (LH wider unit position).

Meubles bas avec plan intégré 3 tiroirs (position unité plus large à GH).

3 Auszug Einheit mit integriertenm Top (LH breitere Einheit Position).

Wastafelonderbouw 3 laden met geïntegreerd wastafelblad (brede lade links).

Основание для раковины с 3-мя выдвижными ящиками в комплекте с интегрированной столешницей (широкий ящик слева).

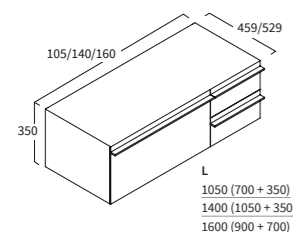

L	P	H	COD.			
105	46	35	PIN BL 1C2C LB5 SX	€ 1.762	€ 2.365	+ € 333
140			PIN BL 1C2C LB7 SX	€ 1.985	€ 2.583	+ € 375
160			PIN BL 1C2C LB8 SX	€ 2.115	€ 2.737	+ € 378
S X						
105	53	35	PIN BL 1C2C LF5 SX	€ 1.787	€ 2.395	+ € 333
140			PIN BL 1C2C LF7 SX	€ 2.010	€ 2.613	+ € 375
160			PIN BL 1C2C LF8 SX	€ 2.080	€ 2.767	+ € 378

**BASI COMBinate CON TOP INTEGRATO H. 35 - P. 46 / 53**

Combined units with integrated finish top h. 35 - D. 46 / 53

Meubles bas avec plan intégré h. 35 - P. 46 / 53

Einheiten mit integrierten H. 35 - T. 46 / 53

Tops Kasten, compleet met geïntegreerde bladen h. 35 - D. 46 / 53

Мебель в комплекте с интегрированной столешницей h. 35 - Глуб. 46 / 53

**B1****LACCATO OPACO**  
Matt lacquer**B2 E****LACCATO LUCIDO /  
LEGNO**  
Gloss lacquer / Wood**S X F****MAGGIORAZIONE  
PER FRONTALE  
VETRO S - GRES X  
LEGNO SOLID (1) F**  
Extra charge for crystal S -  
gres X legno solid F front**C Maniglia canale**Grooved handle / Prise de main /  
Griffmulde / Grepfloos /  
Встроенная ручка**Base con top integrato 3 cassetti decentrati DX**

3 drawers base unit with integrated top (RH wider unit position).

Meubles bas avec plan intégré 3 tiroirs (position unité plus large à DR).

3 Auszug Einheit mit integriertenm Top (RH breitere Einheit Position).

Wastafelonderbouw 3 laden met geïntegreerd wastafelblad (brede lade rechts).

Основание для раковины с 3-мя выдвижными ящиками в комплекте с интегрированной столешницей (широкий ящик справа).

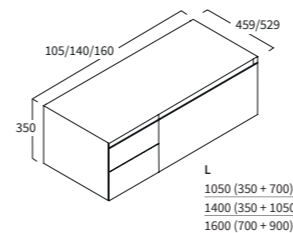

L	P	H	COD.			
105	46	35	PIN BL 1C2C CB5 DX	€ 1.662	€ 2.265	+ € 333
140			PIN BL 1C2C CB7 DX	€ 1.870	€ 2.468	+ € 375
160			PIN BL 1C2C CB8 DX	€ 1.985	€ 2.607	+ € 378
S X						
105	53	35	PIN BL 1C2C CF5 DX	€ 1.687	€ 2.295	+ € 333
140			PIN BL 1C2C CF7 DX	€ 1.895	€ 2.498	+ € 375
160			PIN BL 1C2C CF8 DX	€ 1.950	€ 2.637	+ € 378

**P Apertura impulso**Push and pull system / Système push and pull  
Push to Open / Push open /  
Ткрытие нажатием**Base con top integrato 3 cassetti decentrati DX**

3 drawers base unit with integrated top (RH wider unit position).

Meubles bas avec plan intégré 3 tiroirs (position unité plus large à DR).

3 Auszug Einheit mit integriertenm Top (RH breitere Einheit Position).

Wastafelonderbouw 3 laden met geïntegreerd wastafelblad (brede lade rechts).

Основание для раковины с 3-мя выдвижными ящиками в комплекте с интегрированной столешницей (широкий ящик справа).

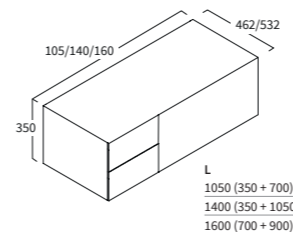

L	P	H	COD.			
105	46	35	PIN BL 1C2C PB5 DX	€ 1.662	€ 2.265	+ € 333
140			PIN BL 1C2C PB7 DX	€ 1.870	€ 2.468	+ € 375
160			PIN BL 1C2C PB8 DX	€ 1.985	€ 2.607	+ € 378
S X F						
105	53	35	PIN BL 1C2C PF5 DX	€ 1.687	€ 2.295	+ € 333
140			PIN BL 1C2C PF7 DX	€ 1.895	€ 2.498	+ € 375
160			PIN BL 1C2C PF8 DX	€ 1.950	€ 2.637	+ € 378

**L Maniglia esterna**External handle / Poignée extérieure /  
Griff aufgesetzt / Grep / внешняя ручка**Base con top integrato 3 cassetti decentrati DX**

3 drawers base unit with integrated top (RH wider unit position).

Meubles bas avec plan intégré 3 tiroirs (position unité plus large à DR).

3 Auszug Einheit mit integriertenm Top (RH breitere Einheit Position).

Wastafelonderbouw 3 laden met geïntegreerd wastafelblad (brede lade rechts).

Основание для раковины с 3-мя выдвижными ящиками в комплекте с интегрированной столешницей (широкий ящик справа).

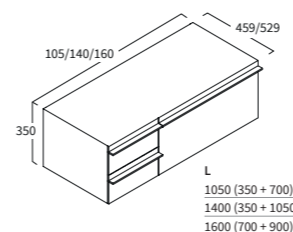

L	P	H	COD.			
105	46	35	PIN BL 1C2C LB5 DX	€ 1.762	€ 2.365	+ € 333
140			PIN BL 1C2C LB7 DX	€ 1.985	€ 2.583	+ € 375
160			PIN BL 1C2C LB8 DX	€ 2.115	€ 2.737	+ € 378
S X						
105	53	35	PIN BL 1C2C LF5 DX	€ 1.787	€ 2.395	+ € 333
140			PIN BL 1C2C LF7 DX	€ 2.010	€ 2.613	+ € 375
160			PIN BL 1C2C LF8 DX	€ 2.080	€ 2.767	+ € 378



**BASI COMBinate CON TOP INTEGRATO H. 35 - P. 46 / 53**

Combined units with integrated finish top h. 35 - D. 46 / 53

Meubles bas avec plan intégré h. 35 - P. 46 / 53

Einheiten mit integrierten H. 35 - T. 46 / 53

Tops Kasten, compleet met geïntegreerde bladen h. 35 - D. 46 / 53

Мебель в комплекте с интегрированной столешницей h. 35 - Глуб. 46 / 53

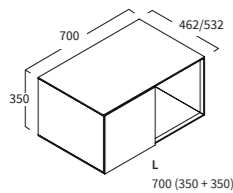
**B1****LACCATO OPACO**  
Matt lacquer**B2 E****LACCATO LUCIDO /  
LEGNO**  
Gloss lacquer / Wood**S X F****MAGGIORAZIONE  
PER FRONTALE  
VETRO S - GRES X  
LEGNO SOLID (1) F**  
Extra charge for crystal S -  
gres X legno solid F front**P Apertura impulso**Push and pull system / Système push and pull  
Push to Open / Push open / Ткрывание  
нажатием**Base con top integrato 1 cassetto + 1 vano giorno**

1 drawer + 1 open unit with integrated top.

Meuble bas avec plan intégré 1 tiroir + 1 meuble ouvert.

1 Auszug + 1 offenes Fach mit integriertem Top.

Onderbouwkast 1 lade+open compartiment met geïntegreerd wastafelblad.

Оснoвание для раковины с 1 выдвижным ящиком и с 1 открытым элементом в комплекте с интегрированной столешницей.

**S X F**

L	P	H	COD.	€	€	+
70	46	35	PIN BL 1C1V PB3 00	€ 1.065	€ 1.496	+ € 125
70	53	35	PIN BL 1C1V PF3 00	€ 1.090	€ 1.526	+ € 125

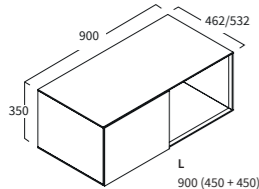
**P Apertura impulso**Push and pull system / Système push and pull  
Push to Open / Push open / Ткрывание  
нажатием**Base con top integrato 1 cassetto + 1 vano giorno**

1 drawer + 1 open unit with integrated top.

Meuble bas avec plan intégré 1 tiroir + 1 meuble ouvert.

1 Auszug + 1 offenes Fach mit integriertem Top.

Onderbouwkast 1 lade+open compartiment met geïntegreerd wastafelblad.

Оснoвание для раковины с 1 выдвижным ящиком и с 1 открытым элементом в комплекте с интегрированной столешницей.

**S X F**

L	P	H	COD.	€	€	+
90	46	35	PIN BL 1C1V PB4 00	€ 1.177	€ 1.630	+ € 135
90	53	35	PIN BL 1C1V PF4 00	€ 1.202	€ 1.660	+ € 135

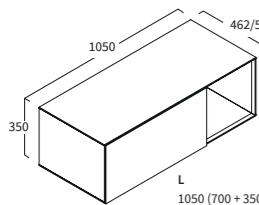
**P Apertura impulso**Push and pull system / Système push and pull  
Push to Open / Push open / Ткрывание  
нажатием**Base con top integrato 1 cassetto + 1 vano giorno**

1 drawer + 1 open unit with integrated top.

Meuble bas avec plan intégré 1 tiroir + 1 meuble ouvert.

1 Auszug + 1 offenes Fach mit integriertem Top.

Onderbouwkast 1 lade+open compartiment met geïntegreerd wastafelblad.

Оснoвание для раковины с 1 выдвижным ящиком и с 1 открытым элементом в комплекте с интегрированной столешницей.

**S X F**

L	P	H	COD.	€	€	+
105	46	35	PIN BL 1C1V PB5 SX	€ 1.265	€ 1.747	+ € 168
105	53	35	PIN BL 1C1V PF5 SX	€ 1.290	€ 1.777	+ € 168

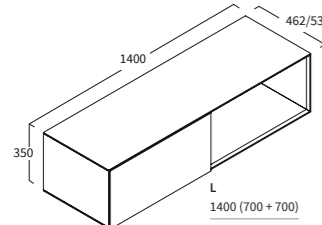
**P Apertura impulso**Push and pull system / Système push and pull  
Push to Open / Push open / Ткрывание  
нажатием**Base con top integrato 1 cassetto + 1 vano giorno**

1 drawer + 1 open unit with integrated top.

Meuble bas avec plan intégré 1 tiroir + 1 meuble ouvert.

1 Auszug + 1 offenes Fach mit integriertem Top.

Onderbouwkast 1 lade+open compartiment met geïntegreerd wastafelblad.

Оснoвание для раковины с 1 выдвижным ящиком и с 1 открытым элементом в комплекте с интегрированной столешницей.

**S X F**

L	P	H	COD.	€	€	+
140	46	35	PIN BL 1C1V PB7 00	€ 1.485	€ 1.969	+ € 168
140	53	35	PIN BL 1C1V PF7 00	€ 1.510	€ 1.999	+ € 168

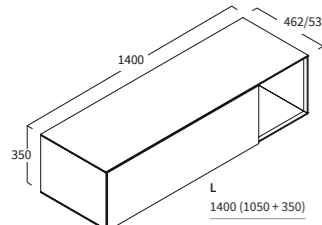
**P Apertura impulso**Push and pull system / Système push and pull  
Push to Open / Push open / Ткрывание  
нажатием**Base con top integrato 1 cassetto + 1 vano giorno**

1 drawer + 1 open unit with integrated top.

Meuble bas avec plan intégré 1 tiroir + 1 meuble ouvert.

1 Auszug + 1 offenes Fach mit integriertem Top.

Onderbouwkast 1 lade+open compartiment met geïntegreerd wastafelblad.

Оснoвание для раковины с 1 выдвижным ящиком и с 1 открытым элементом в комплекте с интегрированной столешницей.

**S X F**

L	P	H	COD.	€	€	+
140	46	35	PIN BL 1C1V PB7 SX	€ 1.465	€ 1.949	+ € 168
140	53	35	PIN BL 1C1V PF7 SX	€ 1.490	€ 1.979	+ € 168

**BASI COMBinate CON TOP INTEGRATO H. 35 - P. 46 / 53**

Combined units with integrated finish top h. 35 - D. 46 / 53

Meubles bas avec plan intégré h. 35 - P. 46 / 53

Einheiten mit integrierten H. 35 - T. 46 / 53

Tops Kasten, compleet met geïntegreerde bladen h. 35 - D. 46 / 53

Мебель в комплекте с интегрированной столешницей h. 35 - Глуб. 46 / 53

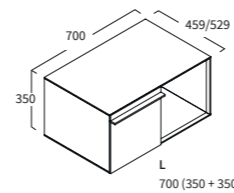
**B1****LACCATO OPACO**  
Matt lacquer**B2 E****LACCATO LUCIDO /  
LEGNO**  
Gloss lacquer / Wood**S X****MAGGIORAZIONE  
PER FRONTALE  
VETRO S - GRES X  
LEGNO SOLID (1)****L Maniglia esterna**External handle / Poignée extérieure /  
Griff aufgesetzt / Greep / внешняя ручка**Base con top integrato 1 cassetto + 1 vano giorno**

1 drawer + 1 open unit with integrated top.

Meuble bas avec plan intégré 1 tiroir + 1 meuble ouvert.

1 Auszug + 1 offenes Fach mit integriertem Top.

Onderbouwkast 1 lade+open compartiment met geïntegreerd wastafelblad.

Оснoвание для раковины с 1 выдвижным ящиком и с 1 открытым элементом в комплекте с интегрированной столешницей.

**S X**

L	P	H	COD.	€	€	+
70	46	35	PIN BL 1C1V LB3 00	€ 1.125	€ 1.556	+ € 125
70	53	35	PIN BL 1C1V LF3 00	€ 1.150	€ 1.586	+ € 125

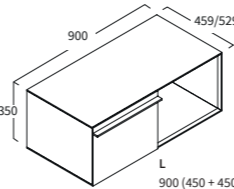
**L Maniglia esterna**External handle / Poignée extérieure /  
Griff aufgesetzt / Greep / внешняя ручка**Base con top integrato 1 cassetto + 1 vano giorno**

1 drawer + 1 open unit with integrated top.

Meuble bas avec plan intégré 1 tiroir + 1 meuble ouvert.

1 Auszug + 1 offenes Fach mit integriertem Top.

Onderbouwkast 1 lade+open compartiment met geïntegreerd wastafelblad.

Оснoвание для раковины с 1 выдвижным ящиком и с 1 открытым элементом в комплекте с интегрированной столешницей.

**S X**

L	P	H	COD.	€	€	+
90	46	35	PIN BL 1C1V LB4 00	€ 1.245	€ 1.698	+ € 135
90	53	35	PIN BL 1C1V LF4 00	€ 1.270	€ 1.728	+ € 135

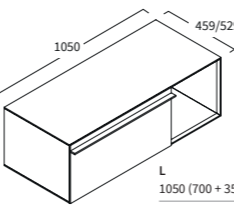
**L Maniglia esterna**External handle / Poignée extérieure /  
Griff aufgesetzt / Greep / внешняя ручка**Base con top integrato 1 cassetto + 1 vano giorno**

1 drawer + 1 open unit with integrated top.

Meuble bas avec plan intégré 1 tiroir + 1 meuble ouvert.

1 Auszug + 1 offenes Fach mit integriertem Top.

Onderbouwkast 1 lade+open compartiment met geïntegreerd wastafelblad.

Оснoвание для раковины с 1 выдвижным ящиком и с 1 открытым элементом в комплекте с интегрированной столешницей.

**S X**

L	P	H	COD.	€	€	+
105	46	35	PIN BL 1C1V LB5 SX	€ 1.335	€ 1.817	+ € 168
105	53	35	PIN BL 1C1V LF5 SX	€ 1.360	€ 1.847	+ € 168

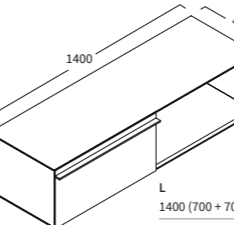
**L Maniglia esterna**External handle / Poignée extérieure /  
Griff aufgesetzt / Greep / внешняя ручка**Base con top integrato 1 cassetto + 1 vano giorno**

1 drawer + 1 open unit with integrated top.

Meuble bas avec plan intégré 1 tiroir + 1 meuble ouvert.

1 Auszug + 1 offenes Fach mit integriertem Top.

Onderbouwkast 1 lade+open compartiment met geïntegreerd wastafelblad.

Оснoвание для раковины с 1 выдвижным ящиком и с 1 открытым элементом в комплекте с интегрированной столешницей.

**S X**

L	P	H	COD.	€	€	+
140	46	35	PIN BL 1C1V LB7 00	€ 1.565	€ 2.049	+ € 168
140	53	35	PIN BL 1C1V LF7 00	€ 1.590	€ 2.079	+ € 168

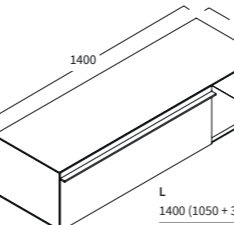
**L Maniglia esterna**External handle / Poignée extérieure /  
Griff aufgesetzt / Greep / внешняя ручка**Base con top integrato 1 cassetto + 1 vano giorno**

1 drawer + 1 open unit with integrated top.

Meuble bas avec plan intégré 1 tiroir + 1 meuble ouvert.

1 Auszug + 1 offenes Fach mit integriertem Top.

Onderbouwkast 1 lade+open compartiment met geïntegreerd wastafelblad.

Оснoвание для раковины с 1 выдвижным ящиком и с 1 открытым элементом в комплекте с интегрированной столешницей.

**S X**

L	P	H	COD.	€	€	+
140	46	35	PIN BL 1C1V LB7 SX	€ 1.550	€ 2.034	+ € 168
140	53	35	PIN BL 1C1V LF7 SX	€ 1.575	€ 2.064	+ € 168



**BASI COMBinate CON TOP INTEGRATO H. 35 - P. 46 / 53**

Combined units with integrated finish top h. 35 - D. 46 / 53

Meubles bas avec plan intégré h. 35 - P. 46 / 53

Einheiten mit integrierten H. 35 - T. 46 / 53

Tops Kasten, compleet met geïntegreerde bladen h. 35 - D. 46 / 53

Мебель в комплекте с интегрированной столешницей h. 35 - Глуб. 46 / 53

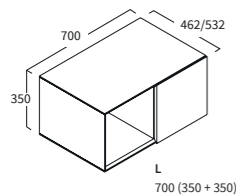
**B1****LACCATO OPACO**  
Matt lacquer**B2 E****LACCATO LUCIDO /  
LEGNO**  
Gloss lacquer / Wood**S X F****MAGGIORAZIONE  
PER FRONTALE  
VETRO S - GRES X  
LEGNO SOLID (1) F**  
Extra charge for crystal S -  
gres X legno solid F front**P Apertura impulso**Push and pull system / Système push and pull  
Push to Open / Push open / Ткрывание  
нажатием**Base con top integrato 1 vano giorno + 1 cassetto**1 open unit + 1 drawer with integrated top.  
Meuble bas avec plan intégré 1 meuble ouvert + 1 tiroir.  
1 offenes Fach + 1 Aszug mit integriertem Top.

Onderbouwkast open compartiment + 1 lade met geïntegreerd wastafelblad.

Основание для раковины с 1 открытым элементом и с 1 выдвижным ящиком в комплекте с интегрированной столешницей.

L P H COD.

70 46 35 PIN BL 1V1C PB3 00 € 1.065 € 1.496 + € 125

70 53 35 PIN BL 1V1C PF3 00 € 1.090 € 1.526 + € 125

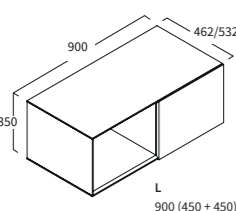
**S X F****P Apertura impulso**Push and pull system / Système push and pull  
Push to Open / Push open / Ткрывание  
нажатием**Base con top integrato 1 vano giorno + 1 cassetto**1 open unit + 1 drawer with integrated top.  
Meuble bas avec plan intégré 1 meuble ouvert + 1 tiroir.  
1 offenes Fach + 1 Aszug mit integriertem Top.

Onderbouwkast open compartiment + 1 lade met geïntegreerd wastafelblad.

Основание для раковины с 1 открытым элементом и с 1 выдвижным ящиком в комплекте с интегрированной столешницей.

L P H COD.

90 46 35 PIN BL 1V1C LB4 00 € 1.177 € 1.630 + € 135

90 53 35 PIN BL 1V1C LB4 00 € 1.202 € 1.660 + € 135

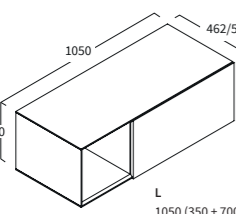
**S X F****P Apertura impulso**Push and pull system / Système push and pull  
Push to Open / Push open / Ткрывание  
нажатием**Base con top integrato 1 vano giorno + 1 cassetto**1 open unit + 1 drawer with integrated top.  
Meuble bas avec plan intégré 1 meuble ouvert + 1 tiroir.  
1 offenes Fach + 1 Aszug mit integriertem Top.

Onderbouwkast open compartiment + 1 lade met geïntegreerd wastafelblad.

Основание для раковины с 1 открытым элементом и с 1 выдвижным ящиком в комплекте с интегрированной столешницей.

L P H COD.

105 46 35 PIN BL 1V1C PB5 DX € 1.265 € 1.747 + € 168

105 53 35 PIN BL 1V1C PF5 DX € 1.290 € 1.777 + € 168

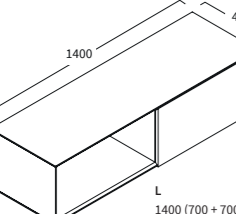
**S X F****P Apertura impulso**Push and pull system / Système push and pull  
Push to Open / Push open / Ткрывание  
нажатием**Base con top integrato 1 vano giorno + 1 cassetto**1 open unit + 1 drawer with integrated top.  
Meuble bas avec plan intégré 1 meuble ouvert + 1 tiroir.  
1 offenes Fach + 1 Aszug mit integriertem Top.

Onderbouwkast open compartiment + 1 lade met geïntegreerd wastafelblad.

Основание для раковины с 1 открытым элементом и с 1 выдвижным ящиком в комплекте с интегрированной столешницей.

L P H COD.

140 46 35 PIN BL 1V1C PB7 00 € 1.485 € 1.969 + € 168

140 53 35 PIN BL 1V1C PF7 00 € 1.510 € 1.999 + € 168

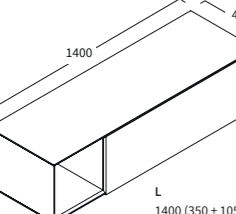
**S X F****P Apertura impulso**Push and pull system / Système push and pull  
Push to Open / Push open / Ткрывание  
нажатием**Base con top integrato 1 vano giorno + 1 cassetto**1 open unit + 1 drawer with integrated top.  
Meuble bas avec plan intégré 1 meuble ouvert + 1 tiroir.  
1 offenes Fach + 1 Aszug mit integriertem Top.

Onderbouwkast open compartiment + 1 lade met geïntegreerd wastafelblad.

Основание для раковины с 1 открытым элементом и с 1 выдвижным ящиком в комплекте с интегрированной столешницей.

L P H COD.

140 46 35 PIN BL 1V1C PB7 DX € 1.465 € 1.949 + € 168

140 53 35 PIN BL 1V1C PF7 DX € 1.490 € 1.979 + € 168

**S X F****BASI COMBinate CON TOP INTEGRATO H. 35 - P. 46 / 53**

Combined units with integrated finish top h. 35 - D. 46 / 53

Meubles bas avec plan intégré h. 35 - P. 46 / 53

Einheiten mit integrierten H. 35 - T. 46 / 53

Tops Kasten, compleet met geïntegreerde bladen h. 35 - D. 46 / 53

Мебель в комплекте с интегрированной столешницей h. 35 - Глуб. 46 / 53

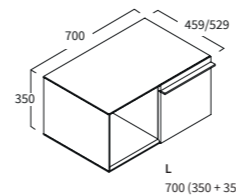
**B1****LACCATO OPACO**  
Matt lacquer**B2 E****LACCATO LUCIDO /  
LEGNO**  
Gloss lacquer / Wood**S X****MAGGIORAZIONE  
PER FRONTALE  
VETRO S - GRES X  
LEGNO SOLID (1)****L Maniglia esterna**External handle / Poignée extérieure /  
Griff aufgesetzt / Greep / внешняя ручка**Base con top integrato 1 vano giorno + 1 cassetto**1 open unit + 1 drawer with integrated top.  
Meuble bas avec plan intégré 1 meuble ouvert + 1 tiroir.  
1 offenes Fach + 1 Aszug mit integriertem Top.

Onderbouwkast open compartiment + 1 lade met geïntegreerd wastafelblad.

Основание для раковины с 1 открытым элементом и с 1 выдвижным ящиком в комплекте с интегрированной столешницей.

L P H COD.

70 46 35 PIN BL 1V1C LB3 00 € 1.125 € 1.556 + € 125

70 53 35 PIN BL 1V1C LF3 00 € 1.150 € 1.586 + € 125

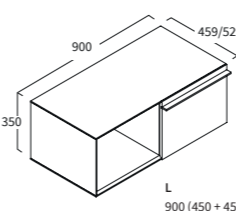
**S X****L Maniglia esterna**External handle / Poignée extérieure /  
Griff aufgesetzt / Greep / внешняя ручка**Base con top integrato 1 vano giorno + 1 cassetto**1 open unit + 1 drawer with integrated top.  
Meuble bas avec plan intégré 1 meuble ouvert + 1 tiroir.  
1 offenes Fach + 1 Aszug mit integriertem Top.

Onderbouwkast open compartiment + 1 lade met geïntegreerd wastafelblad.

Основание для раковины с 1 открытым элементом и с 1 выдвижным ящиком в комплекте с интегрированной столешницей.

L P H COD.

90 46 35 PIN BL 1V1C LB4 00 € 1.245 € 1.698 + € 135

90 53 35 PIN BL 1V1C LF4 00 € 1.270 € 1.728 + € 135

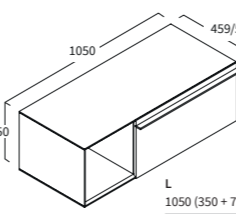
**S X****L Maniglia esterna**External handle / Poignée extérieure /  
Griff aufgesetzt / Greep / внешняя ручка**Base con top integrato 1 vano giorno + 1 cassetto**1 open unit + 1 drawer with integrated top.  
Meuble bas avec plan intégré 1 meuble ouvert + 1 tiroir.  
1 offenes Fach + 1 Aszug mit integriertem Top.

Onderbouwkast open compartiment + 1 lade met geïntegreerd wastafelblad.

Основание для раковины с 1 открытым элементом и с 1 выдвижным ящиком в комплекте с интегрированной столешницей.

L P H COD.

105 46 35 PIN BL 1V1C LB5 DX € 1.335 € 1.817 + € 168

105 53 35 PIN BL 1V1C LF5 DX € 1.360 € 1.847 + € 168

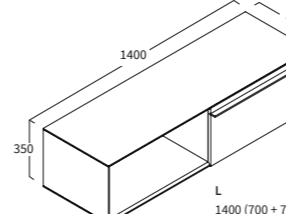
**S X****L Maniglia esterna**External handle / Poignée extérieure /  
Griff aufgesetzt / Greep / внешняя ручка**Base con top integrato 1 vano giorno + 1 cassetto**1 open unit + 1 drawer with integrated top.  
Meuble bas avec plan intégré 1 meuble ouvert + 1 tiroir.  
1 offenes Fach + 1 Aszug mit integriertem Top.

Onderbouwkast open compartiment + 1 lade met geïntegreerd wastafelblad.

Основание для раковины с 1 открытым элементом и с 1 выдвижным ящиком в комплекте с интегрированной столешницей.

L P H COD.

140 46 35 PIN BL 1V1C LB7 00 € 1.565 € 2.049 + € 168

140 53 35 PIN BL 1V1C LF7 00 € 1.590 € 2.079 + € 168

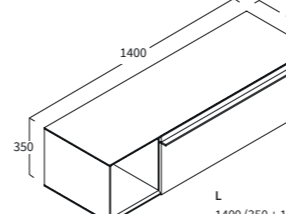
**S X****L Maniglia esterna**External handle / Poignée extérieure /  
Griff aufgesetzt / Greep / внешняя ручка**Base con top integrato 1 vano giorno + 1 cassetto**1 open unit + 1 drawer with integrated top.  
Meuble bas avec plan intégré 1 meuble ouvert + 1 tiroir.  
1 offenes Fach + 1 Aszug mit integriertem Top.

Onderbouwkast open compartiment + 1 lade met geïntegreerd wastafelblad.

Основание для раковины с 1 открытым элементом и с 1 выдвижным ящиком в комплекте с интегрированной столешницей.

L P H COD.

140 46 35 PIN BL 1V1C LB7 DX € 1.550 € 2.034 + € 168

140 53 35 PIN BL 1V1C LF7 DX € 1.575 € 2.064 + € 168

**S X**



**BASI TOP INTEGRATO H. 70 - P. 46 / 53**

Units with integrated finish top h. 70 - D. 46 / 53

Meubles bas avec plan intégré h. 70 - P. 46 / 53

Einheiten mit integrierten H. 70 - T. 46 / 53

Tops Kasten, compleet met geïntegreerde bladen h. 70 - D. 46 / 53

Мебель в комплекте с интегрированной столешницей h. 70 - Глуб. 46 / 53

**B1****LACCATO OPACO**  
Matt lacquer**B2 E****LACCATO LUCIDO /  
LEGNO**  
Gloss lacquer / Wood**S X F****MAGGIORAZIONE  
PER FRONTALE  
VETRO S - GRES X  
LEGNO SOLID (1) F**  
Extra charge for crystal S -  
gres X legno solid F front**C Maniglia canale**Grooved handle / Prise de main /  
Griffmulde / Greeploos /  
Встроенная ручка**Base con top integrato 2 cassetti**2 drawers unit with integrated top.  
Meuble bas avec plan intégré 2 tiroirs.

2 Auszüge mit integriertem Top.

Onderbouwkast 2 laden met geïntegreerd wastafelblad.

Основание для раковины с 2-мя выдвижными ящиками в комплекте с интегрированной столешницей.

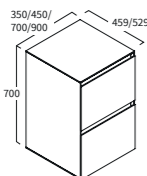

L	P	H	COD.			<b>S X</b>
35	46	70	PIN BL 2C CD1 00	€ 1.250	€1.695	+ € 210
45			PIN BL 2C CD2 00	€ 1.312	€1.775	+ € 230
70			PIN BL 2C CD3 00	€ 1.475	€1.950	+ € 290
90			PIN BL 2C CD4 00	€ 1.615	€2.110	+ € 340
35	53	70	PIN BL 2C CH1 00	€ 1.280	€1.730	+ € 210
45			PIN BL 2C CH2 00	€ 1.342	€1.810	+ € 230
70			PIN BL 2C CH3 00	€ 1.505	€1.980	+ € 290
90			PIN BL 2C CH4 00	€ 1.645	€2.145	+ € 340

**P Apertura impulso**Push and pull system / Système push and pull  
Push to Open / Push open /  
Ткрытие нажатием**Base con top integrato 2 cassetti**2 drawers unit with integrated top.  
Meuble bas avec plan intégré 2 tiroirs.

2 Auszüge mit integriertem Top.

Onderbouwkast 2 laden met geïntegreerd wastafelblad.

Основание для раковины с 2-мя выдвижными ящиками в комплекте с интегрированной столешницей.

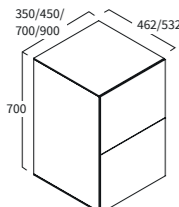

L	P	H	COD.			<b>S X F</b>
35	46	70	PIN BL 2C PD1 00	€ 1.250	€1.695	+ € 210
45			PIN BL 2C PD2 00	€ 1.312	€1.775	+ € 230
70			PIN BL 2C PD3 00	€ 1.475	€1.950	+ € 290
90			PIN BL 2C PD4 00	€ 1.615	€2.110	+ € 340
35	53	70	PIN BL 2C PH1 00	€ 1.280	€1.730	+ € 210
45			PIN BL 2C PH2 00	€ 1.342	€1.810	+ € 230
70			PIN BL 2C PH3 00	€ 1.505	€1.980	+ € 290
90			PIN BL 2C PH4 00	€ 1.645	€2.145	+ € 340

**L Maniglia esterna**External handle / Poignée extérieure /  
Griff aufgesetzt / Greep / внешняя ручка**Base con top integrato 2 cassetti**2 drawers unit with integrated top.  
Meuble bas avec plan intégré 2 tiroirs.

2 Auszüge mit integriertem Top.

Onderbouwkast 2 laden met geïntegreerd wastafelblad.

Основание для раковины с 2-мя выдвижными ящиками в комплекте с интегрированной столешницей.

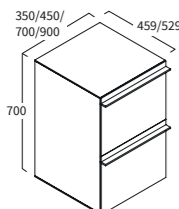

L	P	H	COD.			<b>S X</b>
35	46	70	PIN BL 2C LD1 00	€ 1.310	€1.755	+ € 210
45			PIN BL 2C LD2 00	€ 1.380	€1.843	+ € 230
70			PIN BL 2C LD3 00	€ 1.555	€2.030	+ € 290
90			PIN BL 2C LD4 00	€ 1.715	€2.210	+ € 340
35	53	70	PIN BL 2C LH1 00	€ 1.340	€1.790	+ € 210
45			PIN BL 2C LH2 00	€ 1.410	€1.878	+ € 230
70			PIN BL 2C LH3 00	€ 1.585	€2.060	+ € 290
90			PIN BL 2C LH4 00	€ 1.745	€2.245	+ € 340

**BASI TOP INTEGRATO H. 70 - P. 46 / 53**

Units with integrated finish top h. 70 - D. 46 / 53

Meubles bas avec plan intégré h. 70 - P. 46 / 53

Einheiten mit integrierten H. 70 - T. 46 / 53

Tops Kasten, compleet met geïntegreerde bladen h. 70 - D. 46 / 53

Мебель в комплекте с интегрированной столешницей h. 70 - Глуб. 46 / 53

**B1****LACCATO OPACO**  
Matt lacquer**B2 E****LACCATO LUCIDO /  
LEGNO**  
Gloss lacquer / Wood**S X F****MAGGIORAZIONE  
PER FRONTALE  
VETRO S - GRES X  
LEGNO SOLID (1) F**  
Extra charge for crystal S -  
gres X legno solid F front**C Maniglia canale**Grooved handle / Prise de main /  
Griffmulde / Greeploos /  
Встроенная ручка**Base con top integrato 2 cassetti**2 drawers unit with integrated top.  
Meuble bas avec plan intégré 2 tiroirs.

2 Auszüge mit integriertem Top.

Onderbouwkast 2 laden met geïntegreerd wastafelblad.

Основание для раковины с 2-мя выдвижными ящиками в комплекте с интегрированной столешницей.

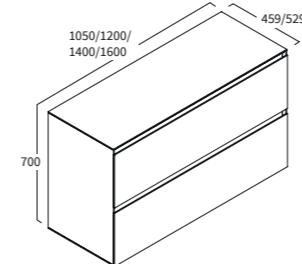

L	P	H	COD.			<b>S X</b>
105	46	70	PIN BL 2C CD5 00	€ 1.727	€2.270	+ € 378
120			PIN BL 2C CD6 00	€ 1.860	€2.395	+ € 415
140			PIN BL 2C CD7 00	€ 1.998	€2.550	+ € 465
160			PIN BL 2C CD8 00	€ 2.138	€2.718	+ € 510
105	53	70	PIN BL 2C CH5 00	€ 1.757	€2.305	+ € 378
120			PIN BL 2C CH6 00	€ 1.890	€2.430	+ € 415
140			PIN BL 2C CH7 00	€ 2.022	€2.585	+ € 465
160			PIN BL 2C CH8 00	€ 2.168	€2.753	+ € 510

**P Apertura impulso**Push and pull system / Système push and pull  
Push to Open / Push open /  
Ткрытие нажатием**Base con top integrato 2 cassetti**2 drawers unit with integrated top.  
Meuble bas avec plan intégré 2 tiroirs.

2 Auszüge mit integriertem Top.

Onderbouwkast 2 laden met geïntegreerd wastafelblad.

Основание для раковины с 2-мя выдвижными ящиками в комплекте с интегрированной столешницей.

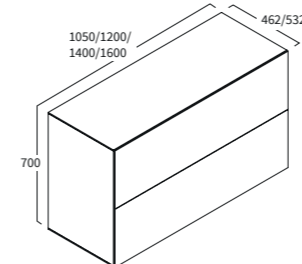

L	P	H	COD.			<b>S X F</b>
105	46	70	PIN BL 2C PD5 00	€ 1.727	€2.270	+ € 378
120			PIN BL 2C PD6 00	€ 1.860	€2.395	+ € 415
140			PIN BL 2C PD7 00	€ 1.998	€2.550	+ € 465
160			PIN BL 2C PD8 00	€ 2.138	€2.718	+ € 510
105	53	70	PIN BL 2C PH5 00	€ 1.757	€2.305	+ € 378
120			PIN BL 2C PH6 00	€ 1.890	€2.430	+ € 415
140			PIN BL 2C PH7 00	€ 2.022	€2.585	+ € 465
160			PIN BL 2C PH8 00	€ 2.168	€2.753	+ € 510

**L Maniglia esterna**External handle / Poignée extérieure /  
Griff aufgesetzt / Greep / внешняя ручка**Base con top integrato 2 cassetti**2 drawers unit with integrated top.  
Meuble bas avec plan intégré 2 tiroirs.

2 Auszüge mit integriertem Top.

Onderbouwkast 2 laden met geïntegreerd wastafelblad.

Основание для раковины с 2-мя выдвижными ящиками в комплекте с интегрированной столешницей.

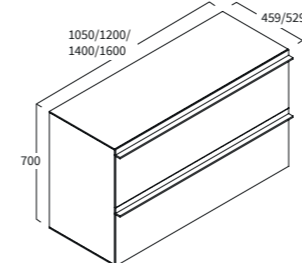

L	P	H	COD.			<b>S X</b>
105	46	70	PIN BL 2C LD5 00	€ 1.837	€2.380	+ € 378
120			PIN BL 2C LD6 00	€ 1.980	€2.515	+ € 415
140			PIN BL 2C LD7 00	€ 2.134	€2.686	+ € 465
160			PIN BL 2C LD8 00	€ 2.288	€2.868	+ € 510
105	53	70	PIN BL 2C LH5 00	€ 1.867	€2.415	+ € 378
120			PIN BL 2C LH6 00	€ 2.010	€2.550	+ € 415
140			PIN BL 2C LH7 00	€ 2.158	€2.721	+ € 465
160			PIN BL 2C LH8 00	€ 2.318	€2.903	+ € 510



**BASI CON TOP INTEGRATO H. 70 - P. 46 / 53**

Units with integrated finish top h. 70 - D. 46 / 53

Meubles bas avec plan intégré h. 70 - P. 46 / 53

Einheiten mit integrierten H. 70 - T. 46 / 53

Tops Kasten, compleet met geïntegreerde bladen h. 70 - D. 46 / 53

Мебель в комплекте с интегрированной столешницей h. 70 - Глуб. 46 / 53

**B1****LACCATO OPACO**  
Matt lacquer**B2 E****LACCATO LUCIDO /  
LEGNO**  
Gloss lacquer / Wood**S X F****MAGGIORAZIONE  
PER FRONTALE  
VETRO S - GRES X  
LEGNO SOLID (1) F**  
Extra charge for crystal S -  
gres X legno solid F front

02

02

**C Maniglia canale**Grooved handle / Prise de main /  
Griffmulde / Grepfloos /  
Встроенная ручка**Base con top integrato 3 cassetti**3 drawers unit with integrated top.  
Meuble bas avec plan intégré 3 tiroirs.  
3 Auszüge mit integriertem Top.

Onderbouwkast 3 laden met geïntegreerd wastafelblad.

Основание для раковины с 3-мя выдвижными ящиками в комплекте с интегрированной столешницей.

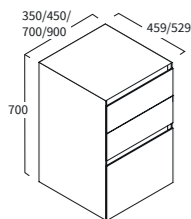
**S X**

L	P	H	COD.			
35	46	70	PIN BL 3C CD1 00	€ 1.423	€ 1.980	+ € 300
45			PIN BL 3C CD2 00	€ 1.485	€ 2.056	+ € 320
70			PIN BL 3C CD3 00	€ 1.650	€ 2.231	+ € 380
90			PIN BL 3C CD4 00	€ 1.796	€ 2.395	+ € 430
35	53	70	PIN BL 3C CH1 00	€ 1.453	€ 2.015	+ € 300
45			PIN BL 3C CH2 00	€ 1.515	€ 2.091	+ € 320
70			PIN BL 3C CH3 00	€ 1.680	€ 2.266	+ € 380
90			PIN BL 3C CH4 00	€ 1.826	€ 2.430	+ € 430

**P Apertura impulso**Push and pull system / Système push and pull  
Push to Open / Push open /  
Ткрытие нажатием**Base con top integrato 3 cassetti**3 drawers unit with integrated top.  
Meuble bas avec plan intégré 3 tiroirs.  
3 Auszüge mit integriertem Top.

Onderbouwkast 3 laden met geïntegreerd wastafelblad.

Основание для раковины с 3-мя выдвижными ящиками в комплекте с интегрированной столешницей.

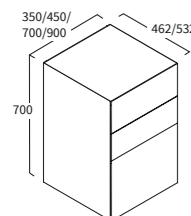
**S X F**

L	P	H	COD.			
35	46	70	PIN BL 3C PD1 00	€ 1.423	€ 1.980	+ € 300
45			PIN BL 3C PD2 00	€ 1.485	€ 2.056	+ € 320
70			PIN BL 3C PD3 00	€ 1.650	€ 2.231	+ € 380
90			PIN BL 3C PD4 00	€ 1.796	€ 2.395	+ € 430
35	53	70	PIN BL 3C PH1 00	€ 1.453	€ 2.015	+ € 300
45			PIN BL 3C PH2 00	€ 1.515	€ 2.091	+ € 320
70			PIN BL 3C PH3 00	€ 1.680	€ 2.266	+ € 380
90			PIN BL 3C PH4 00	€ 1.826	€ 2.430	+ € 430

**L Maniglia esterna**External handle / Poignée extérieure /  
Griff aufgesetzt / Grep / внешняя ручка**Base con top integrato 3 cassetti**3 drawers unit with integrated top.  
Meuble bas avec plan intégré 3 tiroirs.  
3 Auszüge mit integriertem Top.

Onderbouwkast 3 laden met geïntegreerd wastafelblad.

Основание для раковины с 3-мя выдвижными ящиками в комплекте с интегрированной столешницей.

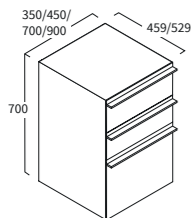
**S X**

L	P	H	COD.			
35	46	70	PIN BL 3C LD1 00	€ 1.513	€ 2.070	+ € 300
45			PIN BL 3C LD2 00	€ 1.587	€ 2.158	+ € 320
70			PIN BL 3C LD3 00	€ 1.770	€ 2.351	+ € 380
90			PIN BL 3C LD4 00	€ 1.946	€ 2.545	+ € 430
35	53	70	PIN BL 3C LH1 00	€ 1.543	€ 2.105	+ € 300
45			PIN BL 3C LH2 00	€ 1.617	€ 2.193	+ € 320
70			PIN BL 3C LH3 00	€ 1.800	€ 2.386	+ € 380
90			PIN BL 3C LH4 00	€ 1.976	€ 2.580	+ € 430

**BASI COMBinate CON TOP INTEGRATO H. 70 - P. 46 / 53**

Combined units with integrated finish top h. 70 - D. 46 / 53

Meubles bas avec plan intégré h. 70 - P. 46 / 53

Einheiten mit integrierten H. 70 - T. 46 / 53

Tops Kasten, compleet met geïntegreerde bladen h. 70 - D. 46 / 53

Мебель в комплекте с интегрированной столешницей h. 70 - Глуб. 46 / 53

**B1****LACCATO OPACO**

Matt lacquer

**B2 E****LACCATO LUCIDO /  
LEGNO**

Gloss lacquer / Wood

**S X F****MAGGIORAZIONE  
PER FRONTALE  
VETRO S - GRES X****LEGNO SOLID (1) F**Extra charge for crystal S -  
gres X legno solid F front**C Maniglia canale**Grooved handle / Prise de main /  
Griffmulde / Greppløos /  
Встроенная ручка**Base con top integrato 4 cassetti**4 drawers unit with integrated top.  
Meuble bas avec plan intégré 4 tiroirs.

4 Auszüge mit integriertem Top.

Onderbouwkast 4 laden met geïntegreerd wastafelblad.

Основание для раковины с 4-мя выдвижными ящиками в комплекте с интегрированной столешницей.

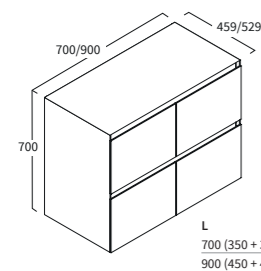

L	P	H	COD.			
70	46	70	PIN BL 4C CD3 00	€ 2.040	€ 2.645	+ € 420
90			PIN BL 4C CD4 00	€ 2.177	€ 2.807	+ € 460
70	53	70	PIN BL 4C CH3 00	€ 2.070	€ 2.680	+ € 420
90			PIN BL 4C CH4 00	€ 2.207	€ 2.842	+ € 460

**P Apertura impulso**Push and pull system / Système push and pull  
Push to Open / Push open /  
Ткрытие нажатием**Base con top integrato 4 cassetti**

4 drawers unit with integrated top.

Meuble bas avec plan intégré 4 tiroirs.

4 Auszüge mit integriertem Top.

Onderbouwkast 4 laden met geïntegreerd wastafelblad.

Основание для раковины с 4-мя выдвижными ящиками в комплекте с интегрированной столешницей.

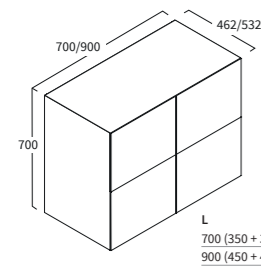

L	P	H	COD.			
70	46	70	PIN BL 4C PD3 00	€ 2.040	€ 2.645	+ € 420
90			PIN BL 4C PD4 00	€ 2.177	€ 2.807	+ € 460
70	53	70	PIN BL 4C PH3 00	€ 2.070	€ 2.680	+ € 420
90			PIN BL 4C PH4 00	€ 2.207	€ 2.842	+ € 460

**L Maniglia esterna**External handle / Poignée extérieure /  
Griff aufgesetzt / Grep /  
внешняя ручка**Base con top integrato 4 cassetti**

4 drawers unit with integrated top.

Meuble bas avec plan intégré 4 tiroirs.

4 Auszüge mit integriertem Top.

Onderbouwkast 4 laden met geïntegreerd wastafelblad.

Основание для раковины с 4-мя выдвижными ящиками в комплекте с интегрированной столешницей.

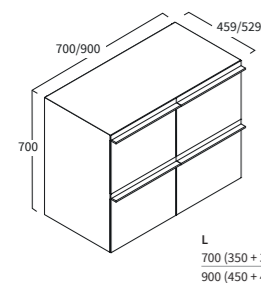

L	P	H	COD.			
70	46	70	PIN BL 4C LD3 00	€ 2.160	€ 2.765	+ € 420
90			PIN BL 4C LD4 00	€ 2.313	€ 2.943	+ € 460
70	53	70	PIN BL 4C LH3 00	€ 2.190	€ 2.800	+ € 420
90			PIN BL 4C LH4 00	€ 2.343	€ 2.978	+ € 460

**BASI COMBinate CON TOP INTEGRATO H. 70 - P. 46 / 53**

Combined units with integrated finish top h. 70 - D. 46 / 53

Meubles bas avec plan intégré h. 70 - P. 46 / 53

Einheiten mit integrierten H. 70 - T. 46 / 53

Tops Kasten, compleet met geïntegreerde bladen h. 70 - D. 46 / 53

Мебель в комплекте с интегрированной столешницей h. 70 - Глуб. 46 / 53

**B1****LACCATO OPACO**

Matt lacquer

**B2 E****LACCATO LUCIDO /  
LEGNO**

Gloss lacquer / Wood

**S X F****MAGGIORAZIONE  
PER FRONTALE  
VETRO S - GRES X****LEGNO SOLID (1) F**Extra charge for crystal S -  
gres X legno solid F front**C Maniglia canale**Grooved handle / Prise de main /  
Griffmulde / Greppløos /  
Встроенная ручка**Base con top integrato 4 cassetti**4 drawers unit with integrated top.  
Meuble bas avec plan intégré 4 tiroirs.

4 Auszüge mit integriertem Top.

Onderbouwkast 4 laden met geïntegreerd wastafelblad.

Основание для раковины с 4-мя выдвижными ящиками в комплекте с интегрированной столешницей.

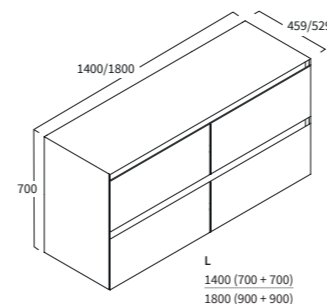

L	P	H	COD.			
140	46	70	PIN BL 4C CD7 00	€ 2.560	€ 3.250	+ € 580
180			PIN BL 4C CD9 00	€ 2.680	€ 3.525	+ € 680
140	53	70	PIN BL 4C CH7 00	€ 2.590	€ 3.285	+ € 580
180			PIN BL 4C CH9 00	€ 2.710	€ 3.560	+ € 680

**P Apertura impulso**Push and pull system / Système push and pull  
Push to Open / Push open /  
Ткрытие нажатием**Base con top integrato 4 cassetti**

4 drawers unit with integrated top.

Meuble bas avec plan intégré 4 tiroirs.

4 Auszüge mit integriertem Top.

Onderbouwkast 4 laden met geïntegreerd wastafelblad.

Основание для раковины с 4-мя выдвижными ящиками в комплекте с интегрированной столешницей.

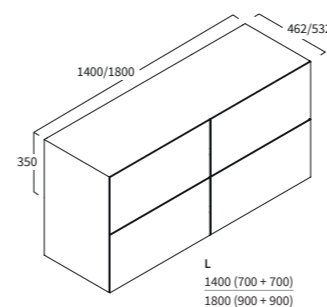

L	P	H	COD.			
140	46	70	PIN BL 4C PD7 00	€ 2.560	€ 3.250	+ € 580
180			PIN BL 4C PD9 00	€ 2.680	€ 3.525	+ € 680
140	53	70	PIN BL 4C PH7 00	€ 2.590	€ 3.285	+ € 580
180			PIN BL 4C PH9 00	€ 2.710	€ 3.560	+ € 680

**L Maniglia esterna**External handle / Poignée extérieure /  
Griff aufgesetzt / Grep /  
внешняя ручка**Base con top integrato 4 cassetti**

4 drawers unit with integrated top.

Meuble bas avec plan intégré 4 tiroirs.

4 Auszüge mit integriertem Top.

Onderbouwkast 4 laden met geïntegreerd wastafelblad.

Основание для раковины с 4-мя выдвижными ящиками в комплекте с интегрированной столешницей.

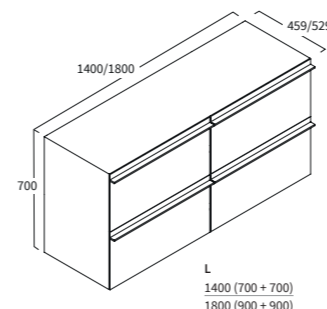

L	P	H	COD.			
140	46	70	PIN BL 4C LD7 00	€ 2.720	€ 3.410	+ € 580
180			PIN BL 4C LD9 00	€ 2.880	€ 3.725	+ € 680
140	53	70	PIN BL 4C LH7 00	€ 2.750	€ 3.445	+ € 580
180			PIN BL 4C LH9 00	€ 2.910	€ 3.760	+ € 680



**BASI COMBinate CON TOP INTEGRATO H. 70 - P. 46 / 53**

Combined units with integrated finish top h. 70 - D. 46 / 53

Meubles bas avec plan intégré h. 70 - P. 46 / 53

Einheiten mit integrierten H. 70 - T. 46 / 53

Tops Kasten, compleet met geïntegreerde bladen h. 70 - D. 46 / 53

Мебель в комплекте с интегрированной столешницей h. 70 - Глуб. 46 / 53

**B1****LACCATO OPACO**  
Matt lacquer**B2 E****LACCATO LUCIDO /  
LEGNO**  
Gloss lacquer / Wood**S X F****MAGGIORAZIONE  
PER FRONTALE  
VETRO S - GRES X  
LEGNO SOLID (1) F**  
Extra charge for crystal S -  
gres X legno solid F front**C Maniglia canale**Grooved handle / Prise de main /  
Griffmulde / Grepfloos /  
Встроенная ручка**Base con top integrato 4 cassetti decentrati SX**

4 drawers base unit with integrated top (LH wider unit position).

Meubles bas avec plan intégré 4 tiroirs (position unité plus large à GH).

4 Aszüge mit integriertem Top (LH breitere Einheit Position).

Onderbouwkast 4 laden met geïntegreerd wastafelblad (brede lade aan linkerkant).

Основание для раковины с 4-мя выдвижными ящиками в комплекте с интегрированной столешницей (широкий ящик слева).

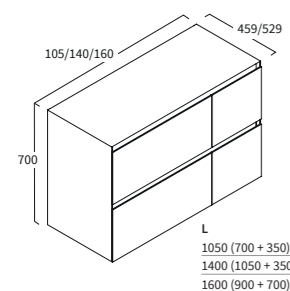

L	P	H	COD.			
105	46	70	PIN BL 4C CD5 SX	€ 2.292	€ 2.975	+ € 500
140			PIN BL 4C CD7 SX	€ 2.560	€ 3.250	+ € 588
160			PIN BL 4C CD8 SX	€ 2.700	€ 3.414	+ € 630
105	53	70	PIN BL 4C CH5 SX	€ 2.322	€ 3.010	+ € 500
140			PIN BL 4C CH7 SX	€ 2.590	€ 3.285	+ € 588
160			PIN BL 4C CH8 SX	€ 2.730	€ 3.449	+ € 630

**S X****P Apertura impulso**Push and pull system / Système push and pull  
Push to Open / Push open /  
Ткрытие нажатием**Base con top integrato 4 cassetti decentrati SX**

4 drawers base unit with integrated top (LH wider unit position).

Meubles bas avec plan intégré 4 tiroirs (position unité plus large à GH).

4 Aszüge mit integriertem Top (LH breitere Einheit Position).

Onderbouwkast 4 laden met geïntegreerd wastafelblad (brede lade aan linkerkant).

Основание для раковины с 4-мя выдвижными ящиками в комплекте с интегрированной столешницей (широкий ящик слева).

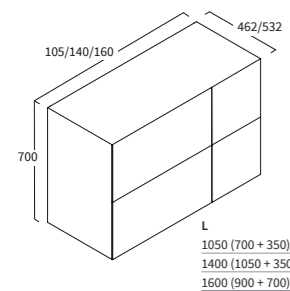

L	P	H	COD.			
105	46	70	PIN BL 4C PD5 SX	€ 2.292	€ 2.975	+ € 500
140			PIN BL 4C PD7 SX	€ 2.560	€ 3.250	+ € 588
160			PIN BL 4C PD8 SX	€ 2.700	€ 3.414	+ € 630
105	53	70	PIN BL 4C PH5 SX	€ 2.322	€ 3.010	+ € 500
140			PIN BL 4C PH7 SX	€ 2.590	€ 3.285	+ € 588
160			PIN BL 4C PH8 SX	€ 2.730	€ 3.449	+ € 630

**S X F****L Maniglia esterna**External handle / Poignée extérieure /  
Griff aufgesetzt / Grep / внешняя ручка**Base con top integrato 4 cassetti decentrati SX**

4 drawers base unit with integrated top (LH wider unit position).

Meubles bas avec plan intégré 4 tiroirs (position unité plus large à GH).

4 Aszüge mit integriertem Top (LH breitere Einheit Position).

Onderbouwkast 4 laden met geïntegreerd wastafelblad (brede lade aan linkerkant).

Основание для раковины с 4-мя выдвижными ящиками в комплекте с интегрированной столешницей (широкий ящик слева).

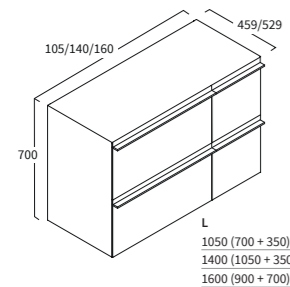

L	P	H	COD.			
105	46	70	PIN BL 4C LD5 SX	€ 2.432	€ 3.115	+ € 500
140			PIN BL 4C LD7 SX	€ 2.730	€ 3.420	+ € 588
160			PIN BL 4C LD8 SX	€ 2.880	€ 3.594	+ € 630
105	53	70	PIN BL 4C LH5 SX	€ 2.462	€ 3.150	+ € 500
140			PIN BL 4C LH7 SX	€ 2.760	€ 3.455	+ € 588
160			PIN BL 4C LH8 SX	€ 2.910	€ 3.629	+ € 630

**S X****BASI COMBinate CON TOP INTEGRATO H. 70 - P. 46 / 53**

Combined units with integrated finish top h. 70 - D. 46 / 53

Meubles bas avec plan intégré h. 70 - P. 46 / 53

Einheiten mit integrierten H. 70 - T. 46 / 53

Tops Kasten, compleet met geïntegreerde bladen h. 70 - D. 46 / 53

Мебель в комплекте с интегрированной столешницей h. 70 - Глуб. 46 / 53

**B1****LACCATO OPACO**  
Matt lacquer**B2 E****LACCATO LUCIDO /  
LEGNO**  
Gloss lacquer / Wood**S X F****MAGGIORAZIONE  
PER FRONTALE  
VETRO S - GRES X  
LEGNO SOLID (1) F**  
Extra charge for crystal S -  
gres X legno solid F front**C Maniglia canale**Grooved handle / Prise de main /  
Griffmulde / Grepfloos /  
Встроенная ручка**Base con top integrato 4 cassetti decentrati DX**

4 drawers base unit with integrated top (RH wider unit position).

Meubles bas avec plan intégré 4 tiroirs (position unité plus large à DR).

4 Aszüge mit integriertem Top (RH breitere Einheit Position).

Onderbouwkast 4 laden met geïntegreerd wastafelblad (brede lade aan rechterkant).

Основание для раковины с 4-мя выдвижными ящиками в комплекте с интегрированной столешницей (широкий ящик справа).

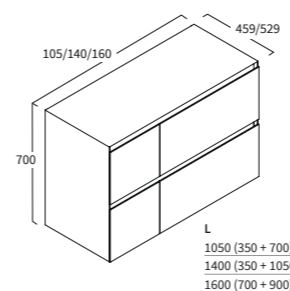

L	P	H	COD.			
105	46	70	PIN BL 4C CD5 DX	€ 2.292	€ 2.975	+ € 500
140			PIN BL 4C CD7 DX	€ 2.560	€ 3.250	+ € 588
160			PIN BL 4C CD8 DX	€ 2.700	€ 3.414	+ € 630
105	53	70	PIN BL 4C CH5 DX	€ 2.322	€ 3.010	+ € 500
140			PIN BL 4C CH7 DX	€ 2.590	€ 3.285	+ € 588
160			PIN BL 4C CH8 DX	€ 2.730	€ 3.449	+ € 630

**S X****P Apertura impulso**Push and pull system / Système push and pull  
Push to Open / Push open /  
Ткрытие нажатием**Base con top integrato 4 cassetti decentrati DX**

4 drawers base unit with integrated top (RH wider unit position).

Meubles bas avec plan intégré 4 tiroirs (position unité plus large à DR).

4 Aszüge mit integriertem Top (RH breitere Einheit Position).

Onderbouwkast 4 laden met geïntegreerd wastafelblad (brede lade aan rechterkant).

Основание для раковины с 4-мя выдвижными ящиками в комплекте с интегрированной столешницей (широкий ящик справа).

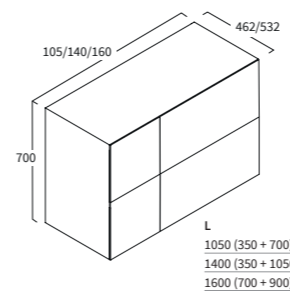

L	P	H	COD.			
105	46	70	PIN BL 4C PD5 DX	€ 2.292	€ 2.975	+ € 500
140			PIN BL 4C PD7 DX	€ 2.560	€ 3.250	+ € 588
160			PIN BL 4C PD8 DX	€ 2.700	€ 3.414	+ € 630
105	53	70	PIN BL 4C PH5 DX	€ 2.322	€ 3.010	+ € 500
140			PIN BL 4C PH7 DX	€ 2.590	€ 3.285	+ € 588
160			PIN BL 4C PH8 DX	€ 2.730	€ 3.449	+ € 630

**S X F****L Maniglia esterna**External handle / Poignée extérieure /  
Griff aufgesetzt / Grep / внешняя ручка**Base con top integrato 4 cassetti decentrati DX**

4 drawers base unit with integrated top (RH wider unit position).

Meubles bas avec plan intégré 4 tiroirs (position unité plus large à DR).

4 Aszüge mit integriertem Top (RH breitere Einheit Position).

Onderbouwkast 4 laden met geïntegreerd wastafelblad (brede lade aan rechterkant).

Основание для раковины с 4-мя выдвижными ящиками в комплекте с интегрированной столешницей (широкий ящик справа).

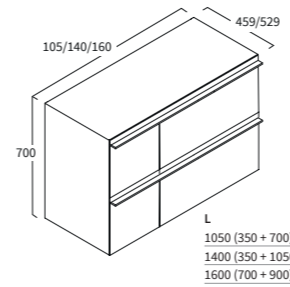

L	P	H	COD.			
105	46	70	PIN BL 4C LD5 DX	€ 2.432	€ 3.115	+ € 500
140			PIN BL 4C LD7 DX	€ 2.730	€ 3.420	+ € 588
160			PIN BL 4C LD8 DX	€ 2.880	€ 3.594	+ € 630
105	53	70	PIN BL 4C LH5 DX	€ 2.462	€ 3.150	+ € 500
140			PIN BL 4C LH7 DX	€ 2.760	€ 3.455	+ € 588
160			PIN BL 4C LH8 DX	€ 2.910	€ 3.629	+ € 630

**S X**



**VANI A GIORNO H. 35 / 70 / 75 - P. 46 / 53**

Side base units h. 35 / 70 - D. 46 / 53  
 Bases latérales h. 35 / 70 - P. 46 / 53  
 Unterschränke H. 35 / 70 - T. 46 / 53  
 Zijkasten h. 35 / 70 - D. 46 / 53  
 Боковые основания h. 35 / 70 - Глуб. 46 / 53

**B1****LACCATO OPACO**  
Matt lacquer**B2 E****LACCATO LUCIDO /  
LEGNO**  
Gloss lacquer / Wood

02

**Basi a giorno**

Open space units  
 Meuble bas ouvert  
 Offene Fächer  
 Open schap unit  
 Открытые элементы

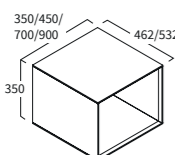

L	P	H	COD.		
35	46	35	PIN BL 1V 0B1 00	€ 558	€ 866
45			PIN BL 1V 0B2 00	€ 608	€ 918
70			PIN BL 1V 0B3 00	€ 742	€ 1.041
90			PIN BL 1V 0B4 00	€ 846	€ 1.155
35	53	35	PIN BL 1C 0F1 00	€ 596	€ 895
45			PIN BL 1V 0F2 00	€ 654	€ 952
70			PIN BL 1V 0F3 00	€ 796	€ 1.081
90			PIN BL 1V 0F4 00	€ 915	€ 1.206

**Basi a giorno**

Open space units  
 Meuble bas ouvert  
 Offene Fächer  
 Open schap unit  
 Открытые элементы

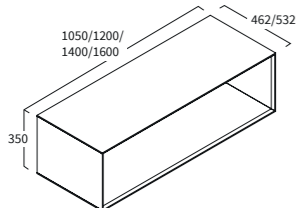

L	P	H	COD.		
105	46	35	PIN BL 1V 0B5 00	€ 935	€ 1.252
120			PIN BL 1V 0B6 00	€ 1.023	€ 1.335
140			PIN BL 1V 0B7 00	€ 1.131	€ 1.438
160			PIN BL 1V 0B8 00	€ 1.235	€ 1.538
105	53	35	PIN BL 1V 0F5 00	€ 1.012	€ 1.309
120			PIN BL 1V 0F6 00	€ 1.108	€ 1.398
140			PIN BL 1V 0F7 00	€ 1.223	€ 1.506
160			PIN BL 1V 0F8 00	€ 1.342	€ 1.618

**Coprisifone**

Siphon cover  
 Plaque cache siphon  
 Syphonabdeckung  
 Sifonkap  
 Защита Сифона

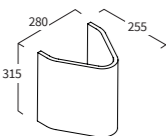

L	P	H	COD.		
28	25,5	31,5	PIN CF CC 001 00	€ 355	€ 385

**VANI A GIORNO H. 35 / 70 / 75 - P. 46 / 53**

Side base units h. 35 / 70 - D. 46 / 53  
 Bases latérales h. 35 / 70 - P. 46 / 53  
 Unterschränke H. 35 / 70 - T. 46 / 53  
 Zijkasten h. 35 / 70 - D. 46 / 53  
 Боковые основания h. 35 / 70 - Глуб. 46 / 53

**B1****LACCATO OPACO**  
Matt lacquer**B2 E****LACCATO LUCIDO /  
LEGNO**  
Gloss lacquer / Wood

02

**Basi a giorno**

Open space units  
 Meuble bas ouvert  
 Offene Fächer  
 Open schap unit  
 Открытые элементы

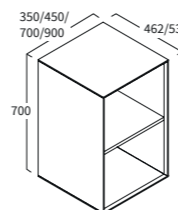

L	P	H	COD.		
35	46	70	PIN BL 2V 0D1 00	€ 796	€ 1.044
45			PIN BL 2V 0D2 00	€ 877	€ 1.118
70			PIN BL 2V 0D3 00	€ 1.081	€ 1.292
90			PIN BL 2V 0D4 00	€ 1.362	€ 1.538
35	53	70	PIN BL 1C 0H1 00	€ 862	€ 1.092
45			PIN BL 2V 0H2 00	€ 950	€ 1.172
70			PIN BL 2V 0H3 00	€ 1.177	€ 1.364
90			PIN BL 2V 0H4 00	€ 1.362	€ 1.538

**Pensile a giorno 3 vani.**

Open wall cabinet with 3 compartments.  
 Élément suspendu ouvert 3 compartiments.  
 Regalschrank 3 Fächer.  
 Open hangkast 3 vakken.  
 Открытый навесной шкаф с 3 полками.

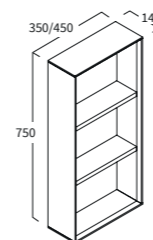

L	P	H	COD.		
35	14	75	PIN PG 3V 001 00	€ 310	€ 370
45			PIN PG 3V 002 00	€ 355	€ 420

**Colonna a giorno 5 vani.**

Open column with 5 compartments.  
 Colonnes ouvertes 5 compartiments.  
 Regalschrank 5 Fächer.  
 Open hangkasten 5 vakken.  
 Открытый шкаф-пенал с 5 полками.

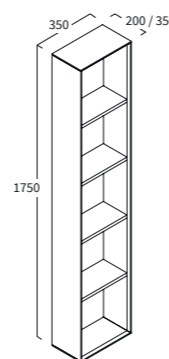

L	P	H	COD.		
35	20	175	PIN CG 5V 001 00	€ 570	€ 695
45	35	175	PIN CG 5V 002 00	€ 595	€ 735

**PENSILI H. 75 - P. 14**

Wall cabinets H. 75 - D. 14 / Éléments suspendus H. 75 - P. 14 / Hängeschränke H. 75 - T. 14 /  
Hangkasten H. 75 - D. 14 / Навесные шкафы H. 75 - Глуб. 14

**B1****LACCATO OPACO**

Matt lacquer  
Laqué mat  
Matt lackiert  
Mat gelakt  
Матовая лакировка

**B2 E****LACCATO LUCIDO /  
LEGNO**

Gloss lacquer / Wood

**P Apertura impulso**

Push and pull system / Système push and pull  
Push to Open / Push open /  
Ткрытие нажатием

**Pensile 1 anta e 2 ripiani interni in vetro (aggiungere DX o SX al codice al momento dell'ordine).**

Wall cabinet with 1 door and 2 internal glass shelves (add RH or LH to code when ordering).  
Élément suspendu 1 porte et 2 tablettes intérieures verre (ajouter D ou G à la référence lors de la commande).  
Hängeschränk 1 Tür, zwei Einlegeböden aus Glas. (Anschlag angeben).  
Hangkast 1 deur en 2 planken in glas (RE of LI toevoegen aan het codenummer bij de bestelling).  
Навесной шкаф с 1 дверцей и 2 внутренними стеклянными полками  
(при размещении заказа добавьте к коду DX (правая) или SX (левая)).

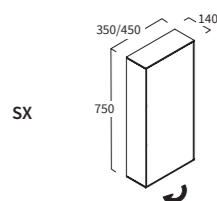
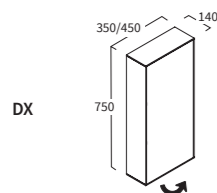

L	P	H	COD.		
35	14	75	PIN PE 1A 001 (DX / SX)	€ 350	€ 420
45			PIN PE 1A 002 (DX / SX)	€ 395	€ 475

**COLONNE H. 175 - P. 20 / 36**

Column units h. 175 - D. 20 / 26  
Colonnes h. 175 - P. 20 / 26  
Midschränke H. 175 - T. 20 / 26  
Hoge kasten h. 175 - D. 20 / 26  
Шкафы-пеналы h. 175 - Глуб. 20 / 26

**B1****LACCATO OPACO**

Matt lacquer  
Laqué mat  
Matt lackiert  
Mat gelakt  
Матовая лакировка

**B2 E****LACCATO LUCIDO /  
LEGNO**

Gloss lacquer / Wood

**P Apertura impulso**

Push and pull system / Système push and pull  
Push to Open / Push open /  
Ткрытие нажатием

**Colonna 1 anta con 1 ripiano interno fisso e 4 in vetro (aggiungere DX o SX al codice al momento dell'ordine).**

Column unit with 1 door, 1 fixed internal shelf and 4 glass shelves (add RH or LH to code when ordering).  
Colonne 1 porte avec 1 tablette intérieure fixe et 4 en verre (ajouter D ou G à la référence lors de la commande).  
Midschränk 1 Tür, 1 Einlegeboden grau, 4 Einlegeböden aus Glas (Anschlag angeben).  
Hoge kast 1 deur, 1 vaste plank en 4 in glas (RE of LI toevoegen aan het codenummer bij de bestelling).  
Шкаф-пенал с 1 дверцей, 1 фиксированной внутренней полкой и 4 стеклянными полками (при размещении заказа добавьте к коду DX (правая) или SX (левая)).

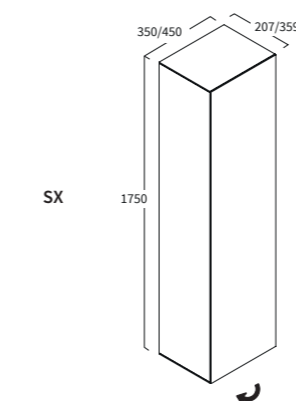
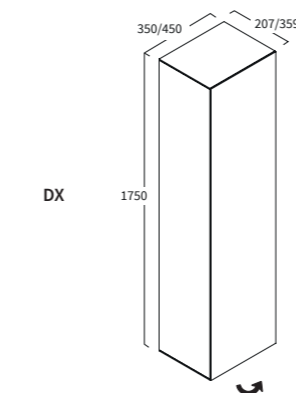

L	P	H	COD.		
35	20	175	PIN CO 1A P04 (DX/SX)	€ 640	€ 795
45			PIN CO 1A P05 (DX/SX)	€ 660	€ 825
35	36	175	PIN CO 1A P02 (DX/SX)	€ 665	€ 830
45			PIN CO 1A P03 (DX/SX)	€ 685	€ 855

**P Apertura impulso**

Push and pull system / Système push and pull  
Push to Open / Push open /  
Ткрытие нажатием

**Colonna 2 ante con 1 ripiano interno fisso e 4 in vetro.**

Column unit with 2 doors, 1 fixed internal shelf and 4 glass shelves.  
Colonne 2 portes avec 1 tablette intérieure fixe et 4 en verre.  
Midschränk 2 Türen, 1 Einlegeboden grau, 4 Einlegeböden aus Glas.  
Hoge kast 2 deuren met 1 vaste plank en 4 in glas.  
Шкаф-пенал с 2 дверцами, 1 фиксированной внутренней полкой и 4 стеклянными полками.

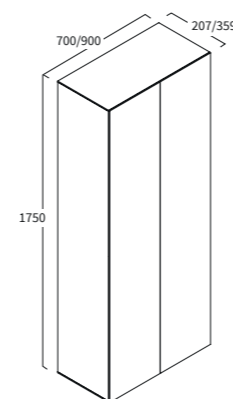

L	P	H	COD.		
70	20	175	PIN CO 2A P01 CX	€ 960	€ 1.195
90			PIN CO 2A P03 CX	€ 1.010	€ 1.265
70	36	175	PIN CO 2A P02 CX	€ 995	€ 1.245
90			PIN CO 2A P04 CX	€ 1.050	€ 1.315



## BASI IN LEGNO SOLID E IN LEGNO VINTAGE

---

### **Basi H.35, apertura impulso, completamente realizzate in legno SOLID F1 e legno VINTAGE F2**

#### UNITS IN SOLID AND VINTAGE WOOD FINISHES

Units H 35 cm, P push to open system, entirely realized in SOLID F1 and VINTAGE F2 wood finishes.

#### MEUBLES BAS EN FINITION BOIS ET VINTAGE

Meubles bas H35 cm, P ouverture push to open, totalement réalisés en finition bois SOLID F1 et VINTAGE F2.

#### MOEBEL IN SOLID UND VINTAGE HOLZFINISH

Möbel H 35 cm, P push to open, erhältlich in Solid F1 und Vintage F2 Finish

#### UNITS IN SOLID EN VINTAGE HOUTAFWERKINGEN

Units 35 cm hoog, P push to open systeem, volledig afgewerkt in SOLID F1 en VINTAGE F2 houtafwerkingen

#### МОДУЛЬНЫЕ ЭЛЕМЕНТЫ В ОТДЕЛКЕ SOLID и VINTAGE

Основания с H.35 см с системой открывания нажатием изготавливается полностью в отделке SOLID F1 и VINTAGE F2



**BASI LAVABO H. 35 - P. 46 / 53**

Sink units h. 35 - P. 46 / 53  
 Bases lavabo h. 35 - P. 46 / 53  
 WT-Unterschranke H. 35 - T. 46 / 53  
 Wastafelkasten H. 35 - D. 46 / 53  
 Основания для раковины h. 35 - Глуб. 46 / 53

F1

LEGNO SOLID

F2

LEGNO VINTAGE

**P Apertura impulso**

Push and pull system / Système push and pull  
 Push to Open / Push open /  
 Ткрытие нажатием

**Base lavabo 1 cassetto**

1 drawer sink unit.  
 Meuble bas sous vasque 1 tiroir  
 1 Auszug Einheit.  
 Wastafelonderbouwkast met 1 lade.  
 Основание для раковины с 1 выдвижным ящиком.

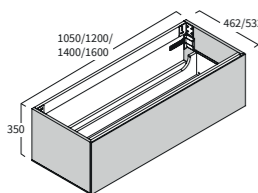
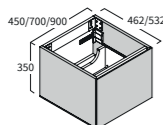
**Sifone consigliato**

Recommended siphon / Siphon recommandé /  
 Empfohlener Siphon / Aanbevolen sifon /  
 Рекомендуемый сифон

**COD. SI IS 2 € 50**

L	P	H	COD.	€	€
45	46	35	PIN BS 1C PB2 00	€ 1.224	€ 1.440
70			PIN BS 1C PB3 00	€ 1.283	€ 1.509
90			PIN BS 1C PB4 00	€ 1.342	€ 1.579
105			PIN BS 1C PB5 00	€ 1.401	€ 1.648
120			PIN BS 1C PB6 00	€ 1.464	€ 1.722
140			PIN BS 1C PB7 00	€ 1.517	€ 1.785
160			PIN BS 1C PB8 00	€ 1.589	€ 1.869
45	53	35	PIN BS 1C PF2 00	€ 1.249	€ 1.469
70			PIN BS 1C PF3 00	€ 1.308	€ 1.539
90			PIN BS 1C PF4 00	€ 1.367	€ 1.608
105			PIN BS 1C PF5 00	€ 1.425	€ 1.676
120			PIN BS 1C PF6 00	€ 1.469	€ 1.728
140			PIN BS 1C PF7 00	€ 1.538	€ 1.809
160			PIN BS 1C PF8 00	€ 1.614	€ 1.899

**P Apertura impulso**

Push and pull system / Système push and pull  
 Push to Open / Push open /  
 Ткрытие нажатием

**Base lavabo 2 cassetti (per lavabi PLACE, PLACE CON e top scatolati SOLID, ASTONE e GRES)**

2 drawers sink unit.  
 Meuble bas sous vasque 2 tiroirs.  
 2 Auszugs Einheit.  
 Wastafelonderbouwkast 2 laden.  
 Основание для раковины с 2-мя выдвижными ящиками.

Compatible only with washbasins PLACE, PLACE CON, SOLID tops H 10 cm, Astone tops H 12 cm and GRES tops H 14 cm.  
 Compatible uniquement avec les lavabos PLACE, PLACE CON, plans solides H 10 cm, plans Astone H 12 cm et GRES plans H 14 cm.  
 Kombinierbar NUR mit Waschbecken PLACE, PLACE CON, SOLID TOPS H 10 cm, ASTONE TOPS H 12 cm und GRES TOPS H 14 cm.  
 Alleen geschikt voor wastafels PLACE, PLACE CON, SOLID bladen H 10 cm, ASTONE bladen H 12 cm en GRES bladen H 14 cm.  
 Совместимо только с раковинами PLACE, PLACE CON, со столешницами SOLID с высотой H.10 см, со столешницами из ASTON с высотой H.12 см и со столешницами из керамогранита с высотой H.14 см.

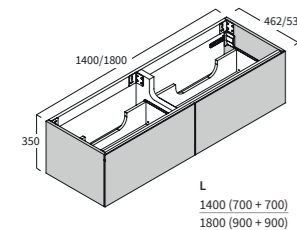
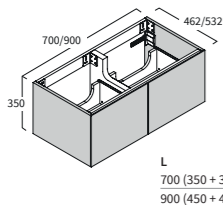
**Sifone consigliato**

Recommended siphon / Siphon recommandé /  
 Empfohlener Siphon / Aanbevolen sifon /  
 Рекомендуемый сифон

**COD. SI IS 2 € 50**

L	P	H	COD.	€	€
70	46	35	PIN BS 2CO PB3 0V	€ 1.812	€ 2.130
90			PIN BS 2CO PB4 0V	€ 1.875	€ 2.205
140			PIN BS 2CO PB7 0V	€ 2.070	€ 2.435
180			PIN BS 2CO PB9 0V	€ 2.178	€ 2.562
70	53	35	PIN BS 2CO PF3 0V	€ 1.852	€ 2.178
90			PIN BS 2CO PF4 0V	€ 1.916	€ 2.254
140			PIN BS 2CO PF7 0V	€ 2.111	€ 2.483
180			PIN BS 2CO PF9 0V	€ 2.208	€ 2.597

**BASI LAVABO COMBinate H. 35 - P. 46 / 53**

Combined sink units h. 35 - P. 46 / 53  
 Bases lavabo h. 35 - P. 46 / 53  
 WT-Unterschranke H. 35 - T. 46 / 53  
 Wastafelkasten H. 35 - D. 46 / 53  
 Основания для раковины h. 35 - Глуб. 46 / 53

F1

LEGNO SOLID

F2

LEGNO VINTAGE

**P Apertura impulso**

Push and pull system / Système push and pull  
 Push to Open / Push open /  
 Ткрытие нажатием

**Base lavabo 2 cassetti decentrati (aggiungere SV o DV al momento dell'ordine).**

2 drawers sink unit (LH basin unit position), add SV or DV to code when ordering  
 Meuble bas sous vasque 2 tiroirs (position unité plus large à GH), ajouter SV ou DV à la référence lors de la commande  
 2 Auszugs Einheit ( LH Becken Position ), Anschlag angeben  
 Wastafelonderbouwkast 2 laden (wastafel links), SV of DV toevoegen tijdens bestelling  
 Основание для раковины с 2-мя выдвижными ящиками (расположение раковины слева), при размещении заказа добавьте к коду DV (правая сторона) или SV (левая сторона)

SV

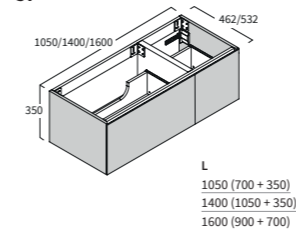

DV

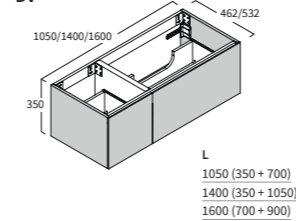
**Sifone consigliato**

Recommended siphon / Siphon recommandé /  
 Empfohlener Siphon / Aanbevolen sifon /  
 Рекомендуемый сифон

**COD. SI IS 2 € 50**

**Le basi L 160 cm possono avere il lavabo sia a destra che a sinistra**

Units L 160 cm can have left or right sink position  
 Les meubles bas L160 cm peuvent avoir la vasque à droite ou gauche  
 Waschtischschranke in 160 cm erhältlich in Beckenposition rechts oder links  
 Units 160 cm zijn mogelijk met een waskom links of rechts  
 Основания с длиной 160 см могут быть или с левым, или с правым расположением раковины.

L	P	H	COD.	€	€
105	46	35	PIN BS 2CO PB5 (SV/DV)	€ 1.868	€ 2.197
140			PIN BS 2CO PB7 (SV/DV)	€ 2.027	€ 2.384
160			PIN BS 2CO PB8 (SV/DV)	€ 2.076	€ 2.442
105	53	35	PIN BS 2CO PF5 (SV/DV)	€ 1.909	€ 2.245
140			PIN BS 2CO PF7 (SV/DV)	€ 2.069	€ 2.434
160			PIN BS 2CO PF8 (SV/DV)	€ 2.118	€ 2.490

**P Apertura impulso**

Push and pull system / Système push and pull  
 Push to Open / Push open /  
 Ткрытие нажатием

**Base lavabo 3 cassetti decentrati (aggiungere SV o DV al momento dell'ordine).**

3 drawers sink unit, add SV or DV to code when ordering  
 Meuble bas sous vasque 3 tiroirs, ajouter SV ou DV à la référence lors de la commande  
 3 Auszugs Einheit, Anschlag angeben  
 Wastafelonderbouwkast 3 laden, SV of DV toevoegen tijdens bestelling  
 Основание для раковины с 3-мя выдвижными ящиками, при размещении заказа добавьте к коду DV (правая сторона) или SV (левая сторона)

SV

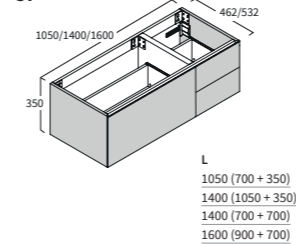

DV

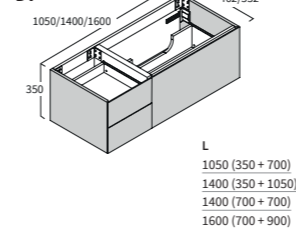
**Sifone consigliato**

Recommended siphon / Siphon recommandé /  
 Empfohlener Siphon / Aanbevolen sifon /  
 Рекомендуемый сифон

**COD. SI IS 2 € 50**

L	P	H	COD.	€	€
105	46	35	PIN BS 1C2C PB5 (SV/DV)	€ 2.028	€ 2.357
140			PIN BS 1C2C PB7 (SV/DV)	€ 2.187	€ 2.544
140			PIN BS 1C2C PBB (SV/DV)	€ 2.187	€ 2.544
160			PIN BS 1C2C PB8 (SV/DV)	€ 2.236	€ 2.602
105	53	35	PIN BS 1C2C PF5 (SV/DV)	€ 2.069	€ 2.405
140			PIN BS 1C2C PF7 (SV/DV)	€ 2.229	€ 2.594
140			PIN BS 1C2C PFB (SV/DV)	€ 2.229	€ 2.594
160			PIN BS 1C2C PFB (SV/DV)	€ 2.278	€ 2.650



**BASI LATERALI H. 35 - P. 46 / 53**

Side base units h. 35 - D. 46 / 53  
Bases latérales h. 35 - P. 46 / 53  
Unterschranke H. 35 - T. 46 / 53  
Zijkasten h. 35 - D. 46 / 53  
Боковые основания h. 35 - Глуб. 46 / 53

F1

**LEGNO SOLID**

Wood  
Bois  
Holz  
Hout  
Дерево

F2

**LEGNO VINTAGE**

Wood  
Bois  
Holz  
Hout  
Дерево

**P Apertura impulso**

Push and pull system / Système push and pull  
Push to Open / Push open /  
Ткрытие нажатием

**Base laterale 1 cassetto**

1 drawer base unit.  
Meuble bas latérale 1 tiroir.  
1 Auszugs Einheit.  
Onderbouwkast 1 lade.  
Боковое основание с 1-м выдвижным ящиком.

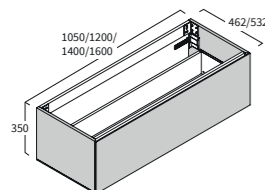
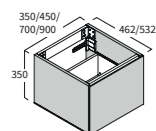

L	P	H	COD.	€	€
35	46	35	PIN BZ 1C PB1 0V	€ 1.138	€ 1.338
45			PIN BZ 1C PB2 0V	€ 1.194	€ 1.410
70			PIN BZ 1C PB3 0V	€ 1.253	€ 1.479
90			PIN BZ 1C PB4 0V	€ 1.312	€ 1.549
105			PIN BZ 1C PB5 0V	€ 1.371	€ 1.618
120			PIN BZ 1C PB6 0V	€ 1.434	€ 1.692
140			PIN BZ 1C PB7 0V	€ 1.487	€ 1.755
160			PIN BZ 1C PB8 0V	€ 1.559	€ 1.839
35	53	35	PIN BZ 1C PF1 0V	€ 1.180	€ 1.388
45			PIN BZ 1C PF2 0V	€ 1.219	€ 1.439
70			PIN BZ 1C PF3 0V	€ 1.278	€ 1.509
90			PIN BZ 1C PF4 0V	€ 1.337	€ 1.578
105			PIN BZ 1C PF5 0V	€ 1.395	€ 1.646
120			PIN BZ 1C PF6 0V	€ 1.439	€ 1.698
140			PIN BZ 1C PF7 0V	€ 1.508	€ 1.779
160			PIN BZ 1C PF8 0V	€ 1.584	€ 1.869

**P Apertura impulso**

Push and pull system / Système push and pull  
Push to Open / Push open /  
Ткрытие нажатием

**Base laterale 2 cassetti**

2 drawers base unit.  
Meuble bas latérale 2 tiroirs.  
2 Auszugs Einheit.  
Onderbouwkast 2 laden.  
Боковое основание с 2-мя выдвижными ящиками.

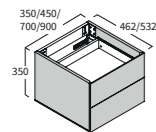

L	P	H	COD.	€	€
35	46	35	PIN BZ 2C PB1 0V	€ 1.539	€ 1.811
45			PIN BZ 2C PB2 0V	€ 1.585	€ 1.865
70			PIN BZ 2C PB3 0V	€ 1.665	€ 1.959
90			PIN BZ 2C PB4 0V	€ 1.733	€ 2.039
35	53	35	PIN BZ 2C PF1 0V	€ 1.568	€ 1.845
45			PIN BZ 2C PF2 0V	€ 1.615	€ 1.900
70			PIN BZ 2C PF3 0V	€ 1.696	€ 1.995
90			PIN BZ 2C PF4 0V	€ 1.763	€ 2.074

**BASI LATERALI COMBinate H. 35 - P. 46 / 53**

Combined side base units h. 35 - D. 46 / 53  
Bases latérales h. 35 - P. 46 / 53  
Unterschranke H. 35 - T. 46 / 53  
Zijkasten h. 35 - D. 46 / 53  
Боковые основания h. 35 - Глуб. 46 / 53

F1

**LEGNO SOLID**

Wood  
Bois  
Holz  
Hout  
Дерево

F2

**LEGNO VINTAGE**

Wood  
Bois  
Holz  
Hout  
Дерево

**P Apertura impulso**

Push and pull system / Système push and pull  
Push to Open / Push open /  
Ткрытие нажатием

**Base laterale 2 cassetti**

2 drawers base unit.  
Meuble bas latérale 2 tiroirs.  
2 Auszugs Einheit.  
Onderbouwkast 2 laden.  
Боковое основание с 2-мя выдвижными ящиками.

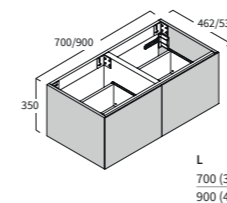

L  
700 (350 + 350)  
900 (450 + 450)

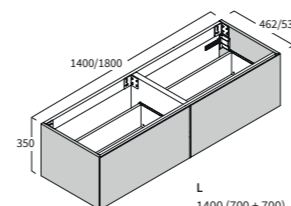

L  
1400 (700 + 700)  
1800 (900 + 900)

L	P	H	COD.	€	€
70	46	35	PIN BZ 2CO PB3 0V	€ 1.752	€ 2.070
90			PIN BZ 2CO PB4 0V	€ 1.815	€ 2.145
140			PIN BZ 2CO PB7 0V	€ 2.010	€ 2.375
180			PIN BZ 2CO PB9 0V	€ 2.118	€ 2.502
70	53	35	PIN BZ 2CO PF3 0V	€ 1.792	€ 2.118
90			PIN BZ 2CO PF4 0V	€ 1.856	€ 2.194
140			PIN BZ 2CO PF7 0V	€ 2.051	€ 2.423
180			PIN BZ 2CO PF9 0V	€ 2.148	€ 2.537

**BASI LATERALI COMBinate H. 35 - P. 46 / 53**

Combined side base units h. 35 - D. 46 / 53

Bases latérales h. 35 - P. 46 / 53

Unterschranke H. 35 - T. 46 / 53

Zijkasten h. 35 - D. 46 / 53

Боковые основания h. 35 - Глуб. 46 / 53

F1

LEGNO SOLID

F2

LEGNO VINTAGE

02

02

**P Apertura impulso**Push and pull system / Système push and pull  
Push to Open / Push open /  
Ткрытие нажатием**Base laterale 2 cassetti decentrati, aggiungere SV o DV al momento dell'ordine.**

2 drawers base unit (LH wider unit position), add SV or DV to code when ordering

Meuble bas latérale 2 tiroirs (position unité plus large à GH), ajouter SV ou DV à la référence lors de la commande

2 Auszugs Einheit (LH breitere Einheit Position), Anschlag angeben

Onderbouwkast 2 laden (brede lade aan de linkerkant), SV of DV toevoegen tijdens bestelling

Боковое основание с 2-мя выдвижными ящиками (широкий ящик слева), при размещении заказа добавьте к коду DV (правая сторона) или SV (левая сторона)

SV

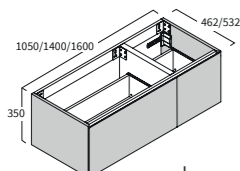

L  
1050 (700 + 350)  
1400 (1050 + 350)  
1600 (900 + 700)

DV

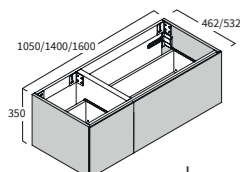

L  
1050 (350 + 700)  
1400 (350 + 1050)  
1600 (700 + 900)

L	P	H	COD.		
105	46	35	PIN BZ 2CO PB5 (SV/DV)	€ 1.838	€ 2.167
140			PIN BZ 2CO PB7 (SV/DV)	€ 1.997	€ 2.354
160			PIN BZ 2CO PB8 (SV/DV)	€ 2.046	€ 2.412
105	53	35	PIN BZ 2CO PF5 (SV/DV)	€ 1.879	€ 2.215
140			PIN BZ 2CO PF7 (SV/DV)	€ 2.039	€ 2.404
160			PIN BZ 2CO PF8 (SV/DV)	€ 2.088	€ 2.460

**P Apertura impulso**Push and pull system / Système push and pull  
Push to Open / Push open /  
Ткрытие нажатием**Base laterale 3 cassetti decentrati, aggiungere SV o DV al momento dell'ordine.**

3 drawers base unit (LH wider unit position), add SV or DV to code when ordering

Meuble bas latérale 3 tiroirs (position unité plus large à GH), ajouter SV ou DV à la référence lors de la commande

3 Auszugs Einheit (LH breitere Einheit Position), Anschlag angeben

Onderbouwkast 3 laden (brede lade aan de linkerkant), SV of DV toevoegen tijdens bestelling

Боковое основание с 3-мя выдвижными ящиками (широкий ящик слева), при размещении заказа добавьте к коду DV (правая сторона) или SV (левая сторона)

SV

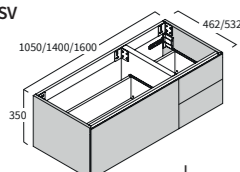

L  
1050 (700 + 350)  
1400 (1050 + 350)  
1600 (900 + 700)

DV

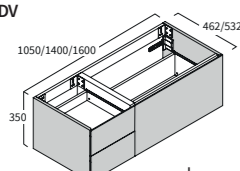

L  
1050 (350 + 700)  
1400 (350 + 1050)  
1600 (700 + 900)

L	P	H	COD.		
105	46	35	PIN BZ 1C2C PB5 (SV/DV)	€ 1.998	€ 2.327
140			PIN BZ 1C2C PB7 (SV/DV)	€ 2.157	€ 2.514
160			PIN BZ 1C2C PB8 (SV/DV)	€ 2.206	€ 2.572
105	53	35	PIN BZ 1C2C PF5 (SV/DV)	€ 2.039	€ 2.375
140			PIN BZ 1C2C PF7 (SV/DV)	€ 2.199	€ 2.564
160			PIN BZ 1C2C PF8 (SV/DV)	€ 2.248	€ 2.620

**BASI CON TOP INTEGRATO H. 35 - P. 46 / 53**

Side base units h. 35 - D. 46 / 53  
 Bases latérales h. 35 - P. 46 / 53  
 Unterschränke H. 35 - T. 46 / 53  
 Zijkasten h. 35 - D. 46 / 53  
 Боковые основания h. 35 - Глуб. 46 / 53

F1

LEGNO SOLID

F2

LEGNO VINTAGE

**P Apertura impulso**

Push and pull system / Système push and pull  
 Push to Open / Push open /  
 Ткрытие нажатием

**Base con top integrato 1 cassetto**

1 drawer unit with integrated top.  
 Meubles bas avec plan intégré 1 tiroir.  
 1 Auszug Einheit mit integriertem Top.  
 Wastafelonderbouw 1 lade met geïntegreerd wastafelblad.  
 Основание для раковины с 1 выдвигаемым ящиком в комплекте с интегрированной столешницей.

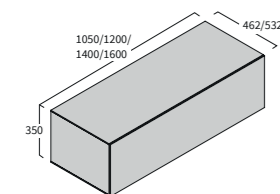
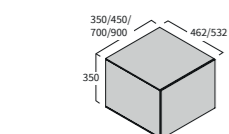

L	P	H	COD.	€	€
35	46	35	PIN BL 1C PB1 00	€ 1.704	€ 2.005
45			PIN BL 1C PB2 00	€ 1.790	€ 2.106
70			PIN BL 1C PB3 00	€ 1.981	€ 2.331
90			PIN BL 1C PB4 00	€ 2.165	€ 2.547
105			PIN BL 1C PB5 00	€ 2.329	€ 2.740
120			PIN BL 1C PB6 00	€ 2.474	€ 2.911
140			PIN BL 1C PB7 00	€ 2.638	€ 3.104
160			PIN BL 1C PB8 00	€ 2.815	€ 3.312
35	53	35	PIN BL 1C PF1 00	€ 1.749	€ 2.058
45			PIN BL 1C PF2 00	€ 1.843	€ 2.168
70			PIN BL 1C PF3 00	€ 2.042	€ 2.402
90			PIN BL 1C PF4 00	€ 2.242	€ 2.638
105			PIN BL 1C PF5 00	€ 2.414	€ 2.840
120			PIN BL 1C PF6 00	€ 2.567	€ 3.020
140			PIN BL 1C PF7 00	€ 2.738	€ 3.221
160			PIN BL 1C PF8 00	€ 2.932	€ 3.449

**P Apertura impulso**

Push and pull system / Système push and pull  
 Push to Open / Push open /  
 Ткрытие нажатием

**Base con top integrato 2 cassetti**

2 drawers unit with integrated top.  
 Meubles bas avec plan intégré 2 tiroirs.  
 2 Auszug Einheit mit integriertem Top.  
 Wastafelonderbouw 2 laden met geïntegreerd wastafelblad.  
 Основание для раковины с 2-мя выдвигаемыми ящиками в комплекте с интегрированной столешницей.

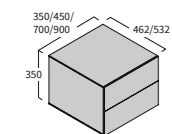

L	P	H	COD.	€	€
35	46	35	PIN BL 2C PB1 00	€ 2.015	€ 2.371
45			PIN BL 2C PB2 00	€ 2.140	€ 2.518
70			PIN BL 2C PB3 00	€ 2.347	€ 2.761
90			PIN BL 2C PB4 00	€ 2.540	€ 2.988
35	53	35	PIN BL 2C PF1 00	€ 2.092	€ 2.461
45			PIN BL 2C PF2 00	€ 2.203	€ 2.592
70			PIN BL 2C PF3 00	€ 2.421	€ 2.848
90			PIN BL 2C PF4 00	€ 2.626	€ 3.089

**BASI COMBinate CON TOP INTEGRATO H. 35 - P. 46 / 53**

Combined units with integrated finish top h. 35 - D. 46 / 53  
 Bases latérales h. 35 - P. 46 / 53  
 Unterschränke H. 35 - T. 46 / 53  
 Zijkasten h. 35 - D. 46 / 53  
 Боковые основания h. 35 - Глуб. 46 / 53

F1

LEGNO SOLID  
 Wood  
 Bois  
 Holz  
 Hout  
 Дерево

F2

LEGNO VINTAGE  
 Wood  
 Bois  
 Holz  
 Hout  
 Дерево

**P Apertura impulso**

Push and pull system / Système push and pull  
 Push to Open / Push open /  
 Ткрытие нажатием

**Base con top integrato 2 cassetti**

2 drawers unit with integrated top.  
 Meubles bas avec plan intégré 2 tiroirs.  
 2 Auszug Einheit mit integriertem Top.  
 Wastafelonderbouw 2 laden met geïntegreerd wastafelblad.  
 Основание для раковины с 2-мя выдвигаемыми ящиками в комплекте с интегрированной столешницей.

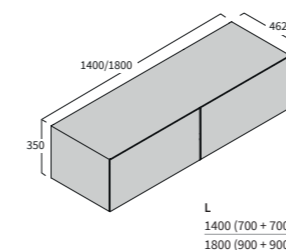
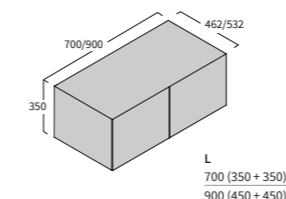

L	P	H	COD.	€	€
70	46	35	PIN BL 2CO PB3 00	€ 2.469	€ 2.904
90			PIN BL 2CO PB4 00	€ 2.363	€ 3.100
140			PIN BL 2CO PB7 00	€ 3.075	€ 3.618
180			PIN BL 2CO PB9 00	€ 3.450	€ 3.996
70	53	35	PIN BL 2CO PF3 00	€ 2.510	€ 2.954
90			PIN BL 2CO PF4 00	€ 2.677	€ 3.150
140			PIN BL 2CO PF7 00	€ 3.118	€ 3.668
180			PIN BL 2CO PF9 00	€ 3.495	€ 4.109



**BASI COMBinate CON TOP INTEGRATO H. 35 - P. 46 / 53**

Combined units with integrated finish top h. 35 - D. 46 / 53

Bases latérales h. 35 - P. 46 / 53

Unterschranke H. 35 - T. 46 / 53

Zijkasten h. 35 - D. 46 / 53

Боковые основания h. 35 - Глуб. 46 / 53

F1

LEGNO SOLID

F2

LEGNO VINTAGE

02

**P Apertura impulso**Push and pull system / Système push and pull  
Push to Open / Push open /  
Ткрытие нажатием**Base con top integrato 2 cassetti decentrati (aggiungere SX o DX al momento dell'ordine).**2 drawers base unit with integrated top (LH wider unit position), add SX or DX to code when ordering  
Meubles bas avec plan intégré 2 tiroirs (position unité plus large à GH), ajouter SX ou DX à la référence lors de la commande  
2 Auszug Einheit mit integriertenm Top ( LH breitere Einheit Position ), Anschlag angeben  
Wastafelonderbouw 2 laden met geïntegreerd wastafelblad (brede lade links), SX of DX toevoegen tijdens bestelling  
Основание для раковины с 2-мя выдвижными ящиками в комплекте с интегрированной столешницей (широкий ящик слева), при размещении заказа добавьте к коду DX (правая сторона) или SX (левая сторона)

SX

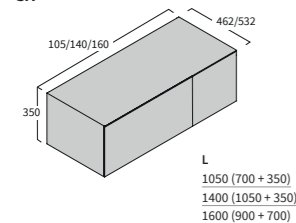

DX

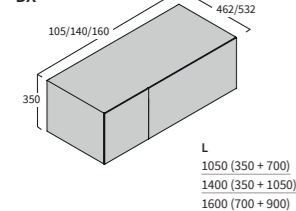

L	P	H	COD.		
105	46	35	PIN BL 2CO PB5 (SX/DX)	€ 2.797	€ 3.290
140			PIN BL 2CO PB7 (SX/DX)	€ 3.076	€ 3.618
160			PIN BL 2CO PB8 (SX/DX)	€ 3.273	€ 3.850
105	53	35	PIN BL 2CO PF5 (SX/DX)	€ 2.838	€ 3.338
140			PIN BL 2CO PF7 (SX/DX)	€ 3.118	€ 3.668
160			PIN BL 2CO PF8 (SX/DX)	€ 3.315	€ 3.900

**P Apertura impulso**Push and pull system / Système push and pull  
Push to Open / Push open /  
Ткрытие нажатием**Base con top integrato 3 cassetti decentrati (aggiungere SX o DX al momento dell'ordine).**3 drawers base unit with integrated top (LH wider unit position), add SX or DX to code when ordering  
Meubles bas avec plan intégré 3 tiroirs (position unité plus large à GH), ajouter SX ou DX à la référence lors de la commande  
3 Auszug Einheit mit integriertenm Top ( LH breitere Einheit Position ), Anschlag angeben  
Wastafelonderbouw 3 laden met geïntegreerd wastafelblad (brede lade links), SX of DX toevoegen tijdens bestelling  
Основание для раковины с 3-мя выдвижными ящиками в комплекте с интегрированной столешницей (широкий ящик слева), при размещении заказа добавьте к коду DX (правая сторона) или SX (левая сторона)

SX

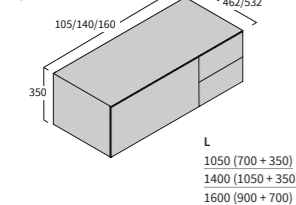

DX

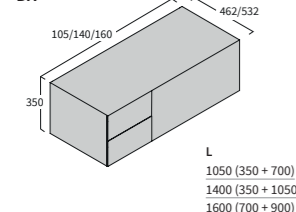

L	P	H	COD.		
105	46	35	PIN BL 1C2C PB5 (SX/DX)	€ 2.957	€ 3.450
140			PIN BL 1C2C PB7 (SX/DX)	€ 3.236	€ 3.778
160			PIN BL 1C2C PB8 (SX/DX)	€ 3.433	€ 4.010
105	53	35	PIN BL 1C2C PF5 (SX/DX)	€ 2.998	€ 3.498
140			PIN BL 1C2C PF7 (SX/DX)	€ 3.278	€ 3.828
160			PIN BL 1C2C PF8 (SX/DX)	€ 3.475	€ 4.060





## LAVABI IN APPOGGIO SU BASI CON TOP INTEGRATO IN FINITURA

Leaning washbasin on Sink units with integrated finish Top  
 Vasque à poser sur meubles bas avec plan intégré en finition  
 Aufsatzbecken auf Waschtischunterschraenken mit integriertem Top  
 Opbouwwastafels met wastafelondersbouwkasten, incl. afgewerkt afdekblad  
 Раковины накладные для модульных элементов с интегрированным топом

### Le basi con top integrato H.35 e H.70 sono disponibili anche con foro per lavabo in appoggio.

All the base units with integrated finish top H 35 cm and H 70 cm are also available with sink hole for leaning washbasin. / Les meubles bas avec plan intégré H35 et H70 cm sont disponibles aussi avec trou pour vasque à poser. / Alle Waschtischunterschranke mit integriertem Top H 35 cm und H 70 cm sind auch mit entsprechenden Beckenausschnitten erhältlich. / Alle onderbouwkasten met geïntegreerd blad H 35 cm en H 70 cm zijn ook verkrijgbaar met uitsparing voor opbouwwastafel. / Все модульные элементы H.35 или H.70 см и с интегрированным топом также возможны с отверстием для накладной раковины.

### Al momento dell'ordine specificare la posizione e la distanza del foro lavabo.

At the moment of the order please specify the position and the distance of the sink hole from the top lateral side. / Lors de la commande, spécifier la position et la distance du trou de l'évier. / Bitte geben Sie bei Bestellung an wo das Becken ist und wie der Ausschnitt gemacht werden soll. / Op moment van bestellen s.v.p. positie van de wastafel en hartafstand van afvoer tot zijkant blad aangeven middels een tekening / Укажите, пожалуйста, при заказе расположение раковины и необходимые расстояния до отверстия

#### Lavabo centrale

Central washbasin / Vasque centrale  
 Zentraler Ausschnitt / Gecentreerde uitsparing  
 Раковина в центре

#### Lavabo sinistra

LH washbasin / Vasque gauche  
 LH Becken / Waskom links  
 Раковина слева

#### Lavabo destra

RH washbasin / Vasque droite  
 RH Becken / Waskom rechts  
 Раковина справа

#### Lavabo doppio

Double washbasin / Double vasque  
 Doppelwaschbecken / Dubbele waskom  
 Двойная раковина

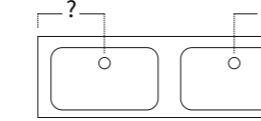
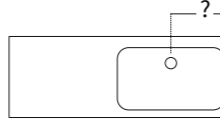
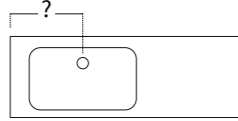
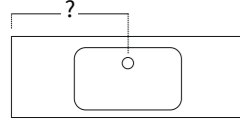
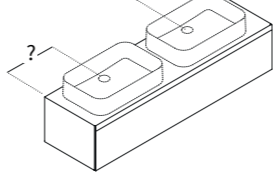
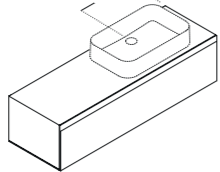
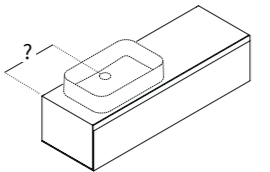
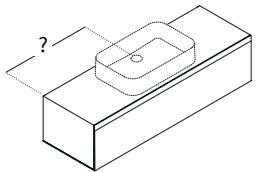

### COPRISIFONE

Per i vani giorno, basi 1 cassetto + 1 vano giorno e 1 vano giorno + 1 cassetto abbinare il coprisifone in finitura.

SIPHON COVER / Open units and 1 drawer + 1 open space units can be combined with siphon cover (with the same finish of furnishing)  
 PLAQUE CACHE SIPHON / Pour niches ouvertes, meubles bas 1 tiroir + 1 niche ouverte et 1 tiroir, c'est possible combiner la plaque cache siphon en finition  
 SIPHONABDECKUNG / offenes Fach und 1 Auszug Offene Fächer können mit den Siphonabdeckungen im selben Finish wie die Möbel kombiniert werden  
 Sifonkap / Open units en 1 lade + open unit kunnen worden gecombineerd met een sifonkap (in dezelfde afwerking als het meubel)  
 ЗАЩИТА СИФОНА: Основания с 1 ящиком и 1 открытым элементом могут быть дополнены защитным колпаком для сифона (в той же отделке, что и мебель)

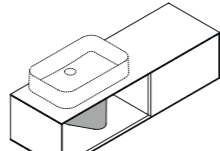
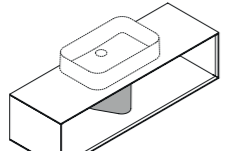
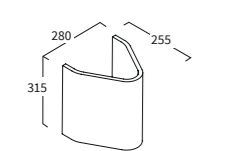

### Maggiorazione per foro lavabi appoggio (MLA), per foro lavabi non presenti su listino Berloni Bagno (MLAP) e foro rubinetteria (MFR)

Additional charge for openings for worktop mounted wash basin (MLA), personalized hole (MLAP) and tap hole (MFR). / Majoration pour ouverture lavabos à poser (MLA), trou sur mesure (MLAP) et perçage robinetterie (MFR). / Aufpreise f. Bohrung Aufsatzbecken (MLA), individuelle Bohrungen (MLAP) und Armatur (MFR). / Toeslag opening opbouwwastafels (MLA), Aangepaste uitsparing (MLAP) en opening kranen (MFR). / Надбавка к цене за отверстие в накладных раковинах (MLA), отверстие по запросу (MLAP) и отверстие для крана (MFR).

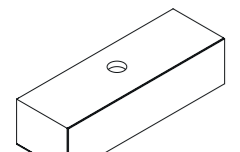

MLA - € 40

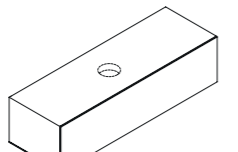

MLAP - € 90

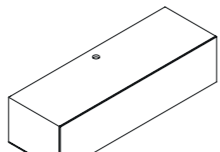

MFR - € 10

### N.B. La combinazione lavabi in appoggio su base con top integrato, profondità 46,5 cm, è possibile solo con rubinetteria a muro.

NOTE: Units with integrated finish top in depth 46,5 cm can be ordered with leaning washbasin only with wall mounted taps.  
 A' NOTER: La combinaison vasque à poser sur meuble bas avec plan intégré, prof.46,5 cm, est possible seulement avec robinetterie murale.  
 NOTIZ: Waschtischmöbel mit 46,5 Tiefe können mit Aufsatzbecken nur in Kombination mit Wandauslassarmatur bestellt werden.  
 Let op: wastafelonderbouwkasten (incl afgewerkt afdekblad) in 46,5 cm diep i.c.m. opbouwwastafel kan enkel gecombineerd worden met muurkranen.  
 NB: При заказе модульных элементов с интегрированным топом глубиной 46,5 см установка настольных раковин возможна только в комбинации с настенными смесителями.

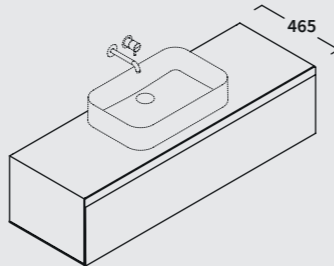

## LAVABI APPOGGIO COMPATIBILI

Compatible worktop mounted wash basins / Lavabos à poser compatibles /  
 Passende Aufsetzbecken / Compatibele opbouwwastafels / Совместимые накладные раковины

### Colori ceramica disponibili:

Available ceramic colours, finitions céramique disponibles, erhältlich Keramik Farben, verkrijgbare kleuren keramiek, Доступные цвета для керамики

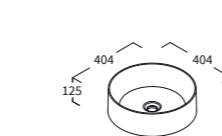
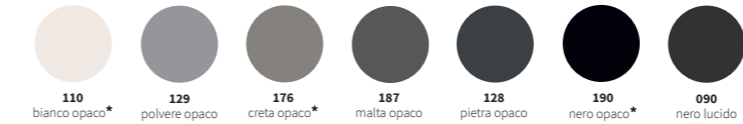

**THIN D.40**  
 Cod. LAV THN AP 00 R 02  
 Bianco Lucido - € 320  
 Colore \* - € 530

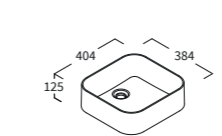

**THIN L.40**  
 Cod. LAV THN AP 00 R 03  
 Bianco Lucido - € 320  
 Colore \* - € 530

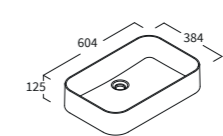

**THIN L.60**  
 Cod. LAV THN AP 00 R 01  
 Bianco Lucido - € 350  
 Colore \* - € 580

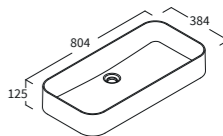

**THIN L.80**  
 Cod. LAV THN AP 00 R 04  
 Bianco Lucido - € 390  
 Colore \* - € 650

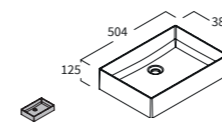

**SQUARE L.50**  
 Cod. LAV SQU AP 00 R 01  
 Bianco Lucido - € 350  
 Colore \* - € 580

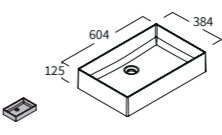

**SQUARE L.60**  
 Cod. LAV SQU AP 00 R 02  
 Bianco Lucido - € 360  
 Colore \* - € 590

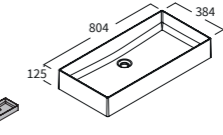

**SQUARE L.80**  
 Cod. LAV SQU AP 00 R 03  
 Bianco Lucido - € 390  
 Colore \* - € 650

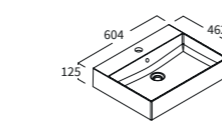

**SQUARE 2 L.60\*\***  
 Cod. LAV SQ2 AP 00 R 01  
 Bianco Lucido - € 420  
 Colore \* - € 695

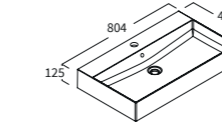

**SQUARE 2 L.80\*\***  
 Cod. LAV SQ2 AP 00 R 02  
 Bianco Lucido - € 480  
 Colore \* - € 790

### COPRISIFONE

Siphon cover / Plaque cache siphon / Syphonabdeckung  
 Sifonkap / Защита сифона

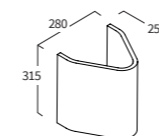

	B1	B2	E
L	28	25,5	31,5
P			
H			
COD.	PIN CF CC 001 00	€ 355	€ 385

### SIFONE CONSIGLIATO

Recommended siphon / Siphon recommandé /  
 Empfohlener Siphon / Aanbevolen sifon /  
 Рекомендуемый сифон



COD. S.I.S 2 € 50

**\* NOTA: Al momento dell'ordine, il codice dell'articolo va completato con il codice colore. Esempio: articolo LAV THN AP 00 R 01, va completato in questo modo: LAV THN AP 00 R 01 190 NERO OPACO**  
**NOTE:** At the time of order, the item code must be completed with the color code. Example: item LAV THN AP 00 R 01 should be completed as follows: LAV THN AP 00 R 01 190 NERO OPACO / **NB:** Lors de la commande, le code de l'article doit être complété de la lettre indiquant le code de couleur. Exemple : article LAV THN AP 00 R 01 à compléter comme suit: LAV THN AP 00 R 01 190 NERO OPACO / **HINWEIS:** Bei Bestellung bitte den Buchstaben der Plattenversion angeben. / **OPMERKING:** Bij de order voegt u aan het artikelnummer de code toe die het kleur identificeert. Voorbeeld: artikel LAV THN AP 00 R 01 moet als volgt worden vervolledigd: LAV THN AP 00 R 01 190 NERO OPACO / **ПРИМЕЧАНИЕ:** При размещении заказа добавляйте к артикула код, указывающую на цветовой. Пример: наименование артикула LAV THN AP 00 R 01 необходимо дополнить следующим образом: LAV THN AP 00 R 01 190 NERO OPACO.

**\*\*NOTA: disponibile solo per basi profondità 53,5 cm**  
**\*\*NOTE:** Only available for units D 53,5 cm / **\*\*A' NOTER:** disponible seulement pour meubles bas prof. 53,5 cm / **\*\*NOTIZ:** nur erhältlich für Möbel mit Tiefe 53,5 cm / **\*\*LET OP:** alleen leverbaar voor meubels 53,5 cm diep / **\*\*NB:** Только для оснований с глубиной 53,5 см

## CLASSI TOP

Classi tops / Classes plans / Aufteilung Platten / Soorten bladen / типы столешниц

**B1** LACCATI OPACHI

Matt lacquers / Laqués mats / Matt lackiert / Mat gelakt / Матовая лакировка

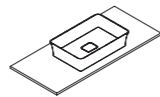
**B2** LACCATI LUCIDI

Gloss lacquers / Laqués brillants / Glänzend lackiert n/ Gianslak / гляцевая лакировка

## Campionario colori laccati Berloni Bagno

Berloni Bagno range of lacquered finish colours / Nuancier coloris laqués Berloni Bagno / Farbpalette Lackfarben Berloni Bagno / Lakkleurstalen Berloni Bagno / Набор образцов лакированных отделок Berloni Bagno

**E** LEGNO

Wood / Bois / Holz / Hout / Дерево

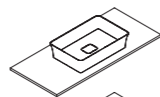

## Campionario colori laccati Berloni Bagno

Berloni Bagno range of lacquered finish colours / Nuancier coloris laqués Berloni Bagno / Farbpalette Lackfarben Berloni Bagno / Lakkleurstalen Berloni Bagno / Набор образцов лакированных отделок Berloni Bagno

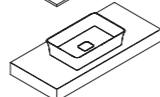
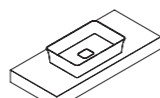
**F1** LEGNO SOLID450 - NATURA  
451 - GRIGIO**F2** LEGNO VINTAGE454 - PIEVE  
455 - INKIOSTRO  
456 - STUCCO**P1** MINERALGLOSS (bianco lucido)

Mineralgloss (gloss white) / Marbre de synthèse (blanc brillant) / Mineralguss (weiß glänzend) / Mineraalmarmer (glanzend wit) / Минеральный мрамор (белый гляцевый)

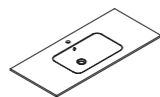
**P2** MINERALMATT (bianco opaco)

Mineralmarble (matt white) / Marbre de synthèse (blanc mat) / Mineralguss (weiß matt) / Mineraalmarmer (mat wit) / Минеральный мрамор (белый матовый)

**Q** ASTONE (bianco opaco)

Astone (matt white) / Astone (blanc mat) / Astone (weiß matt) / Astone (mat wit) / Astone (белый матовый)

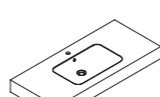
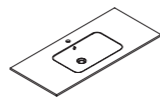

## Top con lavabo in appoggio

Top with worktop mounted / recessed wash basin  
Plan avec lavabo à poser / encastré surélevé  
Platte mit Aufsetzbecken / Platte mit Halbeinbaubecken  
Blad met opbouwastafel / half-inbouw op blad

Столешница с накладной / встраиваемой сверху раковиной

## Top scatolato con lavabo in appoggio

Thicker top with worktop mounted / recessed wash basin  
Plan creux avec lavabo à poser / encastré surélevé  
Verblendete Platte mit Aufsetz- oder Halbeinbaubecken  
Blad, doosconstructie, met opbouwastafel / half-inbouw op blad  
Столешница с открытым каркасом с накладной / встраиваемой сверху раковиной

## CLASSI TOP

Classi tops / Classes plans / Aufteilung Platten / Soorten bladen / Типы столешниц

**S1** CRISTALLO LUCIDO

Polished glass / Verre brillant / Glas, glänzend / Glanzend glas / гляцевое стекло

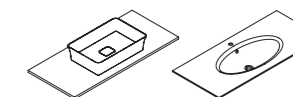
**S2** CRISTALLO OPACO

Matt glass / Verre mat / Glas, matt / Mat glas / Матовое стекло

**S3** CRISTALLO LEVIGATO

Smoothglass / Verre poli / Glas, schieferoptik / Gepolijst glas / Шлифованное стекло

## Campionario colori laccati Berloni Bagno

Berloni Bagno range of lacquered finish colours / Nuancier coloris laqués Berloni Bagno / Farbpalette Lackfarben Berloni Bagno / Lakkleurstalen Berloni Bagno / Набор образцов лакированных отделок Berloni Bagno

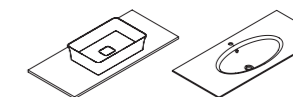
**S6** CRISTALLO CERAMICOCeramic glass  
Verre céramique  
Keramik Glass  
Keramisch glas  
Керамическое стекло**X** GRES

Gres / Grès / Steinzeug / Gres / Керамика

750 - AMBER	765 - CORTEN
751 - IVORY	866 - WHITE CALACATTA LUCIDO
752 - PLUMB	766 - WHITE CALACATTA OPACO
753 - SILVER	871 - BLACK MARQUINIA LUCIDO
754 - SAND HEARTH	771 - BLACK MARQUINIA OPACO
756 - DARK DEPTH	
757 - COFFEE TRUTH	
763 - IRON MOSS	
764 - IRON GREY	

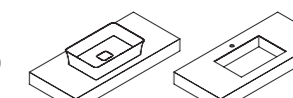
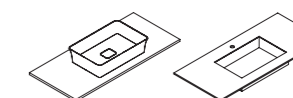
**K** GRES A SPESSORE

Full-body gres / Grès pleine masse / Steinzeug dick / Full body gres / Керамика увеличенной толщ.

731 - ZENITH	743 - BIANCO LASA LUCIDO
736 - KERANIUM	744 - BIANCO LASA OPACO
737 - SIRUS	745 - GREY EARTH
739 - URBANO ARGENTO	746 - MALM BLACK
740 - URBANO ANTRACITE	747 - ROVERE BUCKSKIN
741 - PIETRA GREY LUCIDO	748 - ROVERE BAI0
742 - PIETRA GREY OPACO	

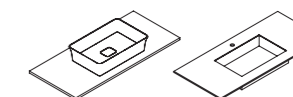

## Top lavabo integrale

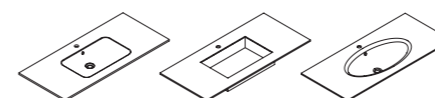
Top with integral wash basin  
Plan lavabo intégral  
Platte mit integriertem Becken  
Blad met ingebouwde wastafel  
Столешница с интегрированной раковиной

## Top scatolato con lavabo integrale

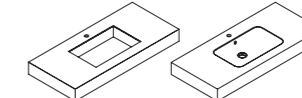
Thicker top with integral wash basin  
Plan creux avec lavabo intégral  
Platte mit integriertem Becken  
Blad, doosconstructie, met ingebouwde wastafel  
Столешница с открытым каркасом с интегрированной раковиной

## CARATTERISTICHE TOP

Top characteristics

**Resistenza della superficie a urti e abrasioni**  
Surface impact and abrasion resistance**Resistenza all'acqua**  
Water resistance**Facilità di pulizia**  
Easy cleaning**B1 LACCATI OPACHI - B2 LACCATI LUCIDI**

Le finiture laccate vengono applicate su pannelli di MDF. La laccatura opaca viene realizzata con tre passaggi esterni e 1 interno sulle casse laterali e sui frontali, la finitura lucida richiede invece 3 passaggi esterni, 1 interno (che rimane opaco) e un ulteriore passaggio di lucidatura esterna.

I colori disponibili sono quelli della cartella Berloni Bagno ed a richiesta della mazzetta RAL e NCS.

**B1 MATT LACQUERS - B2 GLOSS LACQUERS**

The lacquer finishes are applied to MDF panels. Matt is applied in three coats on the outside and one on the inside, on side carcasses and fronts. The gloss finish requires 3 coats on the outside and 1 on the inside (which stays matt), followed by a polishing coat. The available colours are those in the Berloni Bagno range and in colours from the REAL and NCS ranges on request.

**E LEGNO**

La finitura legno è realizzata placcando fogli di legno naturale (impiallacciato da 8 decimi) su pannelli di MDF. Le essenze di legno da noi utilizzate sono il rovere e l'acacia. Le finiture in superficie possono essere in trasparenza (tramite tinte colorate) che lasciano comunque vedere le naturali venature del legno, o laccate in tutti i colori opachi della cartella Berloni Bagno. Le finiture vengono applicate con 4 passaggi di verniciatura dopo la spazzolatura delle superfici.

**E WOOD**

The wood finish is created by adding foils in natural wood (8 tenths veneer) on MDF panels. Our wood essences are oak and acacia. Surface finishes can be transparent (coloured) and also show the natural grain of the wood. Lacquered finishes are also available in all of the matt colours from the Berloni Bagno range. Finishes are applied in 4 coats, after the surfaces have been brushed.

**F1 LEGNO SOLID - F2 LEGNO VINTAGE**

È uno strato di legno massiccio scatola a 45 gradi per la realizzazione di top. Essendo legno naturale di recupero, la superficie si presenta di tonalità non uniforme, stuccata nelle venature più profonde e rifinita con fondo trasparente opaco che protegge e dona una morbida sensazione al tatto, caratteristica del legno crudo.

**F LEGNO SOLID**

A layer of solid wood, boxed at 45 degrees to create tops. Since this is natural wood, the surfaces are uneven in colour, with deep grain filling, and finished with a clear matt primer to protect and give a soft touch that is characteristic of raw wood.

**P1 MINERALGLOSS - P2 MINERALMATT**

È un materiale composto da cariche minerali naturali (carbonati di calcio e triidrati di alluminio) legate ad una bassa percentuale di resina poliestere. La superficie esterna è ricoperta da film di gelcoat resistente ed estremamente semplice da pulire, che conferisce ai prodotti un color bianco brillante.

**P1 MINERALGLOSS - P2 MINERALMATT**

A material made with natural minerals (calcium carbonate and ATH) bound with a low percentage of polyester resin. The external surface is covered by a resistant gelcoat film that is extremely easy to clean and gives the product its glossy white colour.

**Q ASTONE**

È un materiale composto da noi prodotto, registrato e brevettato composto da idrossido di alluminio, poliestere e acrilici di alta qualità.

Appartiene alla categoria dei "solid surface", ripristinabile in caso di graffi in superficie e completamente atossico. Eventuali puntinature grigie, piccoli avvallamenti o abrasioni, sono caratteristiche del prodotto e non rappresentano motivo di eventuale contestazione.

**Q ASTONE**

A composite material made, registered and patented by us, consisting of aluminium hydroxide, polyester and acrylic of the highest quality. It belongs to the "solid surface" category, which can be restored in case of surface scratching and is completely non toxic. Any grey dotting, small pits or abrasions are characteristics of the product and not a reason for dispute.



## CARATTERISTICHE TOP

Top characteristics

**Resistenza della superficie a urti e abrasioni**  
Surface impact and abrasion resistance**Resistenza all'acqua**  
Water resistance**Facilità di pulizia**  
Easy cleaning**R CERAMICA**

La ceramica utilizzata per la creazione di lavabi è un materiale estremamente resistente e grazie agli smalti di ultima generazione, rimane anche estremamente facile da pulire e mantenere in perfette condizioni nel tempo.

**R CERAMIC**

The ceramic used to make wash basins is an extremely hardwearing material and thanks to next-generation glazes, is also extremely easy to clean and maintain in perfect condition over time.

**S1 CRISTALLO LUCIDO - S2 CRISTALLO OPACO - S3 CRISTALLO LEVIGATO**

I top in cristallo da noi utilizzati (sia piani che con lavabo integrato) sono di spessore 1 cm. e in colore EXTRA CHIARO. Le versioni con lavabo integrato vengono termoformate con stampi personalizzati, e ricotte ad alte temperature per eliminare eventuali tensioni create dalla termoformatura. Disponibili in tutti i colori della cartella laccati.

**S POLISHED GLASS**

The glass tops we use (both for tops and integrated wash basins) are 1 cm thick and in the colour EXTRA CLEAR. The versions with integrated wash basin are heat formed using customised moulds and are then baked again at high temperatures to remove any tensions created via heat forming. Available in all colours from the lacquer range.

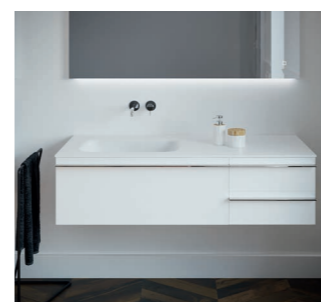
**S6 CRISTALLO CERAMICO**

I top in cristallo ceramico (sia piani che con lavabo integrato) sono di spessore 1,2 cm con impasto monocolore bianco opaco, in polvere ceramica e silicio. Le versioni con lavabo integrato vengono termoformate su stampo.

S6 The ceramic glass tops (both linear and with integrated sink) are 12 mm thick and have a matt white finish, comin from a mixture of crystal powder and silicon. The tops with integrated sink are heat formed on moulds.

**X GRES**

Il gres è una ceramica a pasta compatta, dura, colorata e non porosa. Per le nostre superfici utilizziamo lastre spessore 6 mm scatolate a 45 gradi e accoppiate a materiali di supporto che le rendono estremamente resistenti. Per le vasche integrate utilizziamo vasche in acciaio rivestite.

**X STONEWARE**

Stoneware is a compact, hard, coloured and non-porous ceramic. For our surfaces, we use sheets 6 mm thick, boxed at 45 degrees and bonded to support materials to make them extremely resistant. For our integrated basins, we use steel coated basins.

**K GRES A SPESSORE**

Il maggiore spessore in pasta piena rende i piani e i lavabi ancora più resistenti del gres porcellanato tradizionale. Anche con il gres porcellanato a spessore, le vasche integrate utilizziamo vasche in acciaio rivestite.

**K FULL-BODY GRES**

The greater thickness paste makes our tops and washbasins even more resistant than traditional porcelain stoneware. Even with thickness porcelain stoneware, we use coated steel basins for our integrated wash basins.





## ACCESSORI PER TOP

Accessories for tops  
Accessoires pour plans  
Zubehoer fuer tops  
Accessoires voor bladen  
Аксессуары для столешниц

## PREZZO

Price  
Prix  
Preis  
Prijs  
Цена

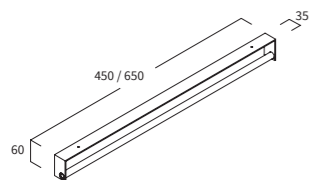

## Portasciugamano cromato L. 45 (montaggio frontale/laterale) e L. 65 (montaggio frontale)

Chrome-plated towel rack L. 45 (front/side assembly) and L. 65 (front assembly) / Porte-serviettes chromé L.45 (montage frontal/lateral) et L.65 (montage frontal) / Verchromter Handtuchhalter 45/65 cm (seitlich, frontal). Hinweis: bei Bestellung bitte die genaue Position angeben / Verchromd handdoekenrek L. 45 (montage vooraan of aan de zijkant) en L. 65 (montage vooraan) / Хромированный держатель полотенец длиной 45(монтируется с фронтальной/боковой стороны) и длиной 65 (монтируется с фронтальной стороны)

L	P	H	COD.	
45	3,5	6	XM07	€ 125
65	3,5	6	XM08	€ 145

## FRAME - Portasciugamani laterale per top in finitura Brill e laccato opaco (cartella colori opachi Berloni Bagno) - montaggio sul fianco dei top.

Floor structure for thicker tops (both with integrated sink and with leaning washbasin), complete with towel holder. Available in Brill finish and in all the matt lacquered colours of the BERLONI BAGNO range/ Structure latérale au sol pour plans creux (intégrées et avec vasque à poser), avec porte-serviettes. Disponible en finition Brill et laquée dans les couleurs mates Berloni Bagno/ Standfüsse für stärkere Tops Komplet mit Handtuchhalter. Erhältlich in Brill und allen matt lackierten Finishes von Berloni Bagno/ staand frame t.b.v. opgedikte bladen (zowel met geïntegreerde waskom als met opbouwastafel mogelijk), compleet met handdoekrek. Leverbaar in glans chroom afwerking en alle matte lakkleuren van Berloni Bagno/ Напольная структура для столешниц с интегрированными и настольными раковинами, в комплекте с держателем для полотенец в отделке полированный алюминий или окрашенная в любой матовый цвет из палитры Berloni Bagno\*

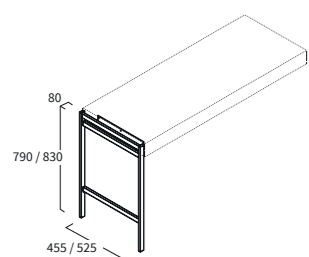

L	P	H	COD.	
45,5	8	79	VAR PA FI 003 RX (Brill)	€ 385
			VAR PA FI 003 RX (Colore*)	€ 430
45,5	8	83	VAR PA FI 004 RX (Brill)	€ 395
			VAR PA FI 004 RX (Colore*)	€ 440
52,5	8	79	VAR PA FI 001 RX (Brill)	€ 395
			VAR PA FI 001 RX (Colore*)	€ 440
52,5	8	83	VAR PA FI 002 RX (Brill)	€ 405
			VAR PA FI 002 RX (Colore*)	€ 450

## STICK - Portasciugamani in finitura Brill e laccato opaco (cartella colori opachi Berloni Bagno), montaggio sotto top.

Towel holder, available in Brill finish, and in all the matt lacquered colours of the BERLONI BAGNO range (under top positioned)/Portes-serviettes en finition Brill et laquée dans les couleurs mates Berloni Bagno\* (fixation sous-plan) / Handtuchhalter, erhältlich in Brill und in allen matt lackierten Finishes von Berloni Bagno / Handdoekrek, leverbaar in glans chroom en alle matte lakkleuren van Berloni Bagno/ Держатель для полотенец в отделке полированный алюминий или окрашенный в любой матовый цвет из палитры Berloni Bagno\*

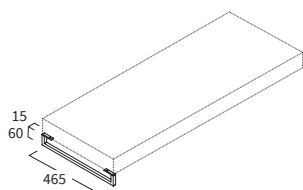

L	P	H	COD.	
46,5	1,5	6	ACS PA STICK 09 (Brill)	€ 65
			ACS PA STICK 09 (Colore*)	€ 80

## STICK - Struttura a terra per top scatolati (sia integrati che per scatolati con lavabo in appoggio), completa di porta asciugamano. Disponibile in finitura Brill e laccata nei colori opachi Berloni Bagno\*.

Floor structure for thicker tops (both with integrated sink and with leaning washbasin), complete with towel holder. Available in Brill finish and in all the matt lacquered colours of the BERLONI BAGNO range/ Structure au sol pour plans creux (intégrées et avec vasque à poser), avec porte-serviettes. Disponible en finition Brill et laquée dans les couleurs mates Berloni Bagno/ Standfüsse für stärkere Tops Komplet mit Handtuchhalter. Erhältlich in Brill und allen matt lackierten Finishes von Berloni Bagno/ staand frame t.b.v. opgedikte bladen (zowel met geïntegreerde waskom als met opbouwastafel mogelijk), compleet met handdoekrek. Leverbaar in glans chroom afwerking en alle matte lakkleuren van Berloni Bagno/ Напольная структура для столешниц с интегрированными и настольными раковинами, в комплекте с держателем для полотенец в отделке полированный алюминий или окрашенная в любой матовый цвет из палитры Berloni Bagno\*

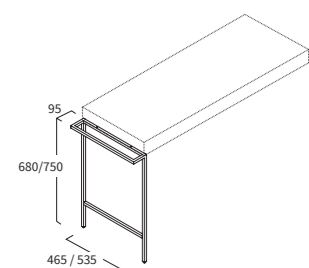

L	P	H	COD.	
46,5	9,5	68	ACS PA STICK 14 (Brill)	€ 180
			ACS PA STICK 14 (Colore*)	€ 205
46,5	9,5	75	ACS PA STICK 10 (Brill)	€ 185
			ACS PA STICK 10 (Colore*)	€ 215
53,5	9,5	68	ACS PA STICK 15 (Brill)	€ 190
			ACS PA STICK 15 (Colore*)	€ 215
53,5	9,5	75	ACS PA STICK 12 (Brill)	€ 195
			ACS PA STICK 12 (Colore*)	€ 230

\* NOTA: Al momento dell'ordine, il codice dell'articolo va completato con il codice colore. Esempio: articolo LAV THN AP 00 R 01, va completato in questo modo: LAV THN AP 00 R 01 190 NERO OPACO

NOTE: At the time of order, the item code must be completed with the color code. Example: item LAV THN AP 00 R 01 should be completed as follows: LAV THN AP 00 R 01 190 NERO OPACO

## ACCESSORI PER TOP

Accessories for tops  
Accessoires pour plans  
Zubehoer fuer tops  
Accessoires voor bladen  
Аксессуары для столешниц

## PREZZO

Price  
Prix  
Preis  
Prijs  
Цена

## HOLD - Portasciugamani in finitura acciaio satinato (S), laccato bianco opaco (B) e nero opaco (N), montaggio frontale o laterale su top. Al momento dell'ordine specificare la finitura e il posizionamento.

Linear towel holder, available in satin steel, matt white and matt black finishes (installable on top front or side front) / Porte-serviettes en acier satiné, laqué blanc mat et noir mat (fixation frontal ou latéral sur le dessus) / lineare Handtuchhalter erhältlich in Stahl satiniert, matt weiss und matt schwarz Finish (montierbar seitlich oder vorne) / handdoekrek, leverbaar in geborsteld staal, mat wit en mat zwart (te installeren aan de voor- of zijkant van onderbouwkast) / Держатель для полотенец в отделке матовая сталь, белый матовый и черный матовый (для установки на фронтальную или боковую часть столешницы).

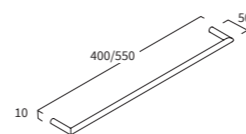

L	P	H	COD.	
40	5	1	ACS HOLD 01 (S, B, N)	€ 89
55	5	1	ACS HOLD 02 (S, B, N)	€ 98

## HOLD - Portasciugamani angolare reversibile in finitura acciaio satinato (S), laccato bianco opaco (B) e nero opaco (N). Al momento dell'ordine specificare la finitura e il posizionamento.

Angular towel holder, available in satin steel, matt white and matt black finishes. / Porte-serviettes angulaire réversible en acier satiné, laqué blanc mat et noir mat. / angularer Handtuchhalter, erhältlich in Stahl satiniert, matt weiss und matt schwarz Finish/ handdoekrek, leverbaar in geborsteld staal, mat wit en mat zwart / Держатель для полотенец в отделке матовая сталь, белый матовый и черный матовый (для угловой установки).

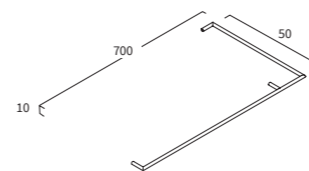

L	P	H	COD.	
70	5	1	ACS HOLD 03 (S, B, N)	€ 135

## STICK - Struttura piedi laterali per top in finitura Brill e laccato opaco (cartella colori opachi Berloni Bagno).

Aluminium structure for tops in Brill and matt lacquered finishes / Structure en aluminium en finition Brill et laqué mat / Handtuchhalter in Aluminium Struktur oder matt lackiertes Finish in den Berloni Farben siehe Farbfächer/ Aluminium frame in glans en mat gelakte afwerking / Структура в блестящей или матовой лакированной отделке из палитры Berloni Bagno

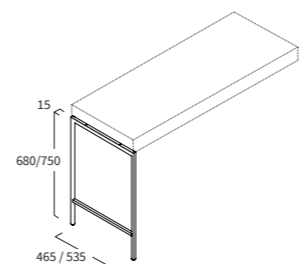

L	P	H	COD.	
46,5	9,5	68	ACS PI STICK 08 (Brill)	€ 170
			ACS PI STICK 08 (Colore*)	€ 195
46,5	9,5	75	ACS PI STICK 09 (Brill)	€ 175
			ACS PI STICK 09 (Colore*)	€ 205
53,5	9,5	68	ACS PI STICK 10 (Brill)	€ 180
			ACS PI STICK 10 (Colore*)	€ 205
53,5	9,5	75	ACS PI STICK 11 (Brill)	€ 185
			ACS PI STICK 11 (Colore*)	€ 220

## Kit per pulizia ASTONE®

Cleaning kit for Astone®  
Kit de nettoyage pour Astone®  
Reinigungsset f. Astone® Platten  
Onderhoudsset Astone®  
Набор для чистки материала Astone®



COD.	
XAKPA	€ 60

## Kit per pulizia lavabi in pietra naturale

Cleaning kit for natural stone washbasins  
Kit de nettoyage pour vasques en pierre naturelle  
Reinigungsset f. Naturstein Waschtische  
Onderhoudsset Natuurstenen wastafels  
Набор для чистки материала Раковины из натурального камня

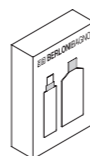

COD.	
XAKPP	€ 60

\* NOTA: Al momento dell'ordine, il codice dell'articolo va completato con il codice colore. Esempio: articolo LAV THN AP 00 R 01, va completato in questo modo: LAV THN AP 00 R 01 190 NERO OPACO

NOTE: At the time of order, the item code must be completed with the color code. Example: item LAV THN AP 00 R 01 should be completed as follows: LAV THN AP 00 R 01 190 NERO OPACO



**TOP LACCATI OPACHI B1, LACCATI LUCIDI B2, LEGNO E - SP. 1,2 - P. 46,5**

Tops, matt lacquers **B1**, gloss lacquers **B2** - wood **E** - thick. 1,2 - D. 46,5  
 Plans laqués mats **B1**, laqués brillants **B2** - bois **E** - ép. 1,2 - P. 46,5  
 Platten lackiert, matt **B1**, glänzend **B2**, holz **E** - ST. 1,2 - T. 46,5  
 Mat gelakt **B1**, glanslak **B2**, hout **E** - Dikte 1,2 - Diepte 46,5  
 Столешницы: матовая лакировка **B1**, глянцевая лакировка **B2**, дерево **E** - толщ. 1,2 - глуб. 46,5

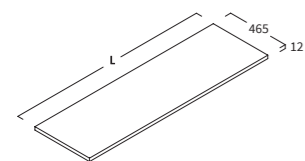

**Top in finitura per basi.**

Finished tops for base units.  
 Platte f. Unterschänke.  
 Plan de finition pour bases.  
 Bladen voor KASTEN.  
 Столешницы с отделкой для оснований.



**B1** LACCATO OPACO - sp. 12 mm

**B2** LACCATO LUCIDO - sp. 12 mm



**E** LEGNO - sp. 12 mm

L	P	COD.	B1	B2	E
45	46,5	TOP 0450 B3	€ 83	€ 103	€ 103
70		TOP 0700 B3	€ 90	€ 113	€ 113
80		TOP 0800 B3	€ 98	€ 122	€ 122
90		TOP 0900 B3	€ 105	€ 131	€ 131
95		TOP 0950 B3	€ 110	€ 138	€ 138
105		TOP 1050 B3	€ 118	€ 147	€ 147
115		TOP 1150 B3	€ 124	€ 155	€ 155
120		TOP 1200 B3	€ 137	€ 171	€ 171
125		TOP 1250 B3	€ 143	€ 179	€ 179
130		TOP 1300 B3	€ 150	€ 189	€ 189
135		TOP 1350 B3	€ 158	€ 197	€ 197
140		TOP 1400 B3	€ 166	€ 208	€ 208
145		TOP 1450 B3	€ 173	€ 217	€ 217
150		TOP 1500 B3	€ 181	€ 226	€ 226
155		TOP 1550 B3	€ 188	€ 236	€ 236
160		TOP 1600 B3	€ 195	€ 245	€ 245
165		TOP 1650 B3	€ 203	€ 254	€ 254
170		TOP 1700 B3	€ 210	€ 263	€ 263
175		TOP 1750 B3	€ 218	€ 273	€ 273
180		TOP 1800 B3	€ 226	€ 282	€ 282
185		TOP 1850 B3	€ 233	€ 292	€ 292
190		TOP 1900 B3	€ 240	€ 302	€ 302
195		TOP 1950 B3	€ 248	€ 310	€ 310
200		TOP 2000 B3	€ 255	€ 320	€ 320
205		TOP 2050 B3	€ 263	€ 331	€ 331
210		TOP 2100 B3	€ 273	€ 347	€ 347
215		TOP 2150 B3	€ 278	€ 350	€ 350
220		TOP 2200 B3	€ 286	€ 357	€ 357
225		TOP 2250 B3	€ 294	€ 368	€ 368
230		TOP 2300 B3	€ 300	€ 376	€ 376
235		TOP 2350 B3	€ 308	€ 386	€ 386
240		TOP 2400 B3	€ 315	€ 394	€ 394

**Per top su misura attenersi alla dimensione immediatamente superiore maggiorata di un costo fisso pari a: € 60 cad. / each**

For tops cut to size, use the size immediately above requirements, with the additional charge of: € 60 each / Pour les plans sur mesure, respecter la dimension juste au-dessus majorée d'un coût fixe de: 60 € pièce. / Bei Maßanfertigungen berücksichtigen Sie bitte den nächsthöheren Preis und den Aufpreis von: 60 € / Stück / Voor bladen op maat rekening houden met de eerstvolgende grotere maat en een vaste prijs toeslag gelijk aan: € 60 per stuk. / Для столешниц под заказ ориентируйтесь на следующий по величине размер плюс фиксированная надбавка в цене в размере: 60 € для каждой столешницы

**NOTA: Al momento dell'ordine, il codice dell'articolo va completato con la lettera indicante la tipologia di materiale. Esempio: articolo TOP 0450 G3, va completato in questo modo: TOP 0450 G3 F1**

NOTE: At the time of order, the item code must be completed with a letter stating the type of material. Example: item TOP 0450 G3 should be completed as follows: TOP 0450 G3 F1  
 NB: Lors de la commande, le code de l'article doit être complété de la lettre indiquant le type de matériau. Exemple: article TOP 0450 G3 à compléter comme suit: TOP 0450 G3 F1  
 HINWEIS: Bei Bestellung bitte den Buchstaben der Plattenversion angeben.  
 OPMERKING: Bij de order voegt u aan het artikelnummer de letter toe die het materiaal identificeert. Voorbeeld: artikel TOP 0450 G3 moet als volgt worden vervolledigd: TOP 0450 G3 F1  
 ПРИМЕЧАНИЕ: При размещении заказа добавляйте к коду артикула букву, указывающую на тип материала. Пример: наименование артикула TOP 0450 G3 необходимо дополнить следующим образом: TOP 0450 G3 F1

**Maggiorazione per foro lavabi appoggio (MLA), per foro lavabi non presenti su listino Berloni Bagno (MLAP)**

Additional charge for openings for worktop mounted wash basin (MLA), personalized hole (MLAP) / Majoration pour ouverture lavabos à poser (MLA), trou sur mesure (MLAP) / Aufpreise f. Bohrung/Aufsetzbecken (MLA), individuelle Bohrungen (MLAP) / Toeslag opening opbouw wastafels (MLA), Aangepaste uitsparing (MLAP) / Надбавка к цене за отверстие в накладных раковинах (MLA), отверстие по запросу (MLAP)

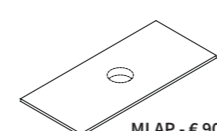
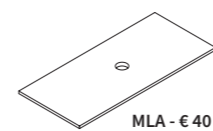

**LAVABI APPOGGIO COMPATIBILI (SOLO CON RUBINETTERIA A MURO)**

Compatible worktop mounted wash basins (only with wall mounted taps) / Lavabos à poser compatibles (uniquement avec robinets muraux) / Passende Aufsetzbecken (für Wandauslassarmaturen) / Compatibele opbouw wastafels (Alleen met aan de muur gemonteerde kranen) / Совместимые накладные раковины (только в комбинации с настенным смесителем)

**Ceramica bianco lucido e colorata \***

Ceramic glossy white and coloured / Céramique blanc brillant et de couleur / Keramik weiss glanz und farbig / Keramisch glans wit en gekleurd / блестящая и цветная керамика

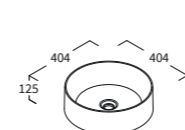

**THIN D.40**  
 Cod. LAV THN AP 00 R 02  
 Bianco Lucido - € 320  
 Colore \* - € 530

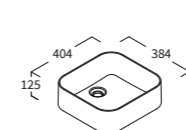

**THIN L.40**  
 Cod. LAV THN AP 00 R 03  
 Bianco Lucido - € 320  
 Colore \* - € 530

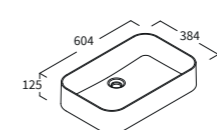

**THIN L.60**  
 Cod. LAV THN AP 00 R 01  
 Bianco Lucido - € 350  
 Colore \* - € 580

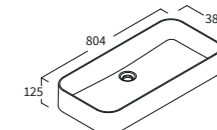

**THIN L.80**  
 Cod. LAV THN AP 00 R 04  
 Bianco Lucido - € 390  
 Colore \* - € 650

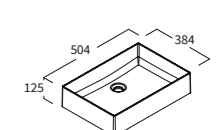

**SQUARE L.50**  
 Cod. LAV SQU AP 00 R 01  
 Bianco Lucido - € 350  
 Colore \* - € 580

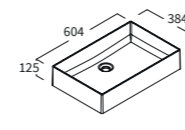

**SQUARE L.60**  
 Cod. LAV SQU AP 00 R 02  
 Bianco Lucido - € 360  
 Colore \* - € 590

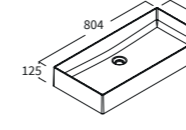

**SQUARE L.80**  
 Cod. LAV SQU AP 00 R 03  
 Bianco Lucido - € 390  
 Colore \* - € 650

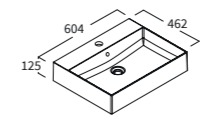

**SQUARE 2 L.60**  
 Cod. LAV SQ2 AP 00 R 01  
 Bianco Lucido - € 420  
 Colore \* - € 695

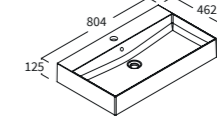

**SQUARE 2 L.80**  
 Cod. LAV SQ2 AP 00 R 02  
 Bianco Lucido - € 480  
 Colore \* - € 790

**\* Colori ceramica disponibili:**  
 Available ceramic colours, Éditions céramique disponibles, erhältlich Keramik Farben, verkrijgbare kleuren keramiek, Доступные цвета для керамики  
**110** bianco opaco  
**129** polvere opaco  
**176** creta opaco  
**187** malta opaco  
**128** pietra opaco  
**190** nero opaco  
**090** nero lucido

**\* NOTA: Al momento dell'ordine, il codice dell'articolo va completato con il codice colore. Esempio: articolo LAV THN AP 00 R 01, va completato in questo modo: LAV THN AP 00 R 01 190 NERO OPACO**  
 NOTE: At the time of order, the item code must be completed with the color code. Example: item LAV THN AP 00 R 01 should be completed as follows: LAV THN AP 00 R 01 190 NERO OPACO / NB: Lors de la commande, le code de l'article doit être complété de la lettre indiquant le code de couleur. Exemple: article LAV THN AP 00 R 01 à compléter comme suit: LAV THN AP 00 R 01 190 NERO OPACO / HINWEIS: Bei Bestellung bitte den Buchstaben der Plattenversion angeben. / OPMERKING: Bij de order voegt u aan het artikelnummer de code toe die het kleur identificeert. Voorbeeld: artikel LAV THN AP 00 R 01 moet als volgt worden vervolledigd: LAV THN AP 00 R 01 190 NERO OPACO / ПРИМЕЧАНИЕ: При размещении заказа добавляйте к артикула код, указывающую на цветовой. Пример: наименование артикула LAV THN AP 00 R 01 необходимо дополнить следующим образом: LAV THN AP 00 R 01 190 NERO OPACO.

**\*\*NOTA: In fase di ordine è necessario specificare la posizione desiderata il top sarà predisposto per il montaggio del maniglione nella posizione richiesta.**  
 \*\*NOTE: When ordering, it is necessary to specify the required position. The top will be made ready to fit the handle in the required position. / \*\*NB: Lors de la commande, spécifier la position souhaitée; le plan sera préparé pour le montage de la poignée en position souhaitée. / \*\*Hinweis: bei Bestellung bitte die genaue Position angeben. / \*\*OPMERKING: Bij de order moet de gewenste plaats voor het handdoekenrek worden vermeld. Het blad zal geleverd worden klaar voor de gewenste montage. / \*\*Н.В. При размещении заказа необходимо указать нужное размещение, и столешница будет изготовлена таким образом, чтобы обеспечить монтаж ручки в нужном положении.

**TOP LACCATI OPACHI B1, LACCATI LUCIDI B2, LEGNO E - SP. 1,2 - P. 53,5**

Tops, matt lacquers **B1**, gloss lacquers **B2** - wood **E** - thick. 1,2 - D. 53,5  
 Plans laqués mats **B1**, laqués brillants **B2** - bois **E** - ép. 1,2 - P. 53,5  
 Platten lackiert, matt **B1**, glänzend **B2**, holz **E** - ST. 1,2 - T. 53,5  
 Mat gelakt **B1**, glanslak **B2**, hout **E** - Dikte 1,2 - Diepte 53,5  
 Столешницы: матовая лакировка **B1**, глянцевая лакировка **B2**, дерево **E** - толщ. 1,2 - глуб. 53,5

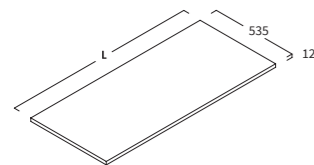
**Top in finitura per basi.**

Finished tops for base units.  
 Platte f. Unterschänke.  
 Plan de finition pour bases.  
 Bladen voor KASTEN.  
 Столешницы с отделкой для оснований.

□ 12

**B1** LACCATO OPACO - sp. 12 mm

**B2** LACCATO LUCIDO - sp. 12 mm

□ 12

**E** LEGNO - sp. 12 mm

L	P	COD.	B1	B2	E
45	53,5	TOP 0450 B6	€ 100	€ 125	€ 125
70		TOP 0700 B6	€ 110	€ 135	€ 135
80		TOP 0800 B6	€ 115	€ 143	€ 143
90		TOP 0900 B6	€ 120	€ 152	€ 152
95		TOP 0950 B6	€ 125	€ 158	€ 158
105		TOP 1050 B6	€ 133	€ 166	€ 166
115		TOP 1150 B6	€ 140	€ 175	€ 175
120		TOP 1200 B6	€ 155	€ 194	€ 194
125		TOP 1250 B6	€ 160	€ 200	€ 200
130		TOP 1300 B6	€ 165	€ 207	€ 207
135		TOP 1350 B6	€ 171	€ 215	€ 215
140		TOP 1400 B6	€ 179	€ 224	€ 224
145		TOP 1450 B6	€ 186	€ 233	€ 233
150		TOP 1500 B6	€ 193	€ 242	€ 242
155		TOP 1550 B6	€ 200	€ 250	€ 250
160		TOP 1600 B6	€ 207	€ 258	€ 258
165		TOP 1650 B6	€ 215	€ 269	€ 269
170		TOP 1700 B6	€ 222	€ 277	€ 277
175		TOP 1750 B6	€ 229	€ 286	€ 286
180		TOP 1800 B6	€ 236	€ 295	€ 295
185		TOP 1850 B6	€ 245	€ 305	€ 305
190		TOP 1900 B6	€ 250	€ 315	€ 315
195		TOP 1950 B6	€ 260	€ 325	€ 325
200		TOP 2000 B6	€ 265	€ 331	€ 331
205		TOP 2050 B6	€ 275	€ 345	€ 345
210		TOP 2100 B6	€ 280	€ 350	€ 350
215		TOP 2150 B6	€ 287	€ 360	€ 360
220		TOP 2200 B6	€ 295	€ 370	€ 370
225		TOP 2250 B6	€ 300	€ 375	€ 375
230		TOP 2300 B6	€ 310	€ 390	€ 390
235		TOP 2350 B6	€ 315	€ 395	€ 395
240		TOP 2400 B6	€ 322	€ 405	€ 405

**Per top su misura attenersi alla dimensione immediatamente superiore maggiorata di un costo fisso pari a: € 60 cad. / each**

For tops cut to size, use the size immediately above requirements, with the additional charge of: € 60 each / Pour les plans sur mesure, respecter la dimension juste au-dessus majorée d'un coût fixe de: 60 € pièce. / Bei Maßenfertigungen berücksichtigen Sie bitte den nächsthöheren Preis und den Aufpreis von: 60 € / Stück / Voor bladen op maat rekening houden met de eerstvolgende grotere maat en een vaste prijs toeslag gelijk aan: € 60 per stuk. / Для столешниц под заказ ориентируйтесь на следующий по величине размер плюс фиксированная надбавка в цене в размере: 60 € для каждой столешницы

**NOTA: Al momento dell'ordine, il codice dell'articolo va completato con la lettera indicante la tipologia di materiale. Esempio: articolo TOP 0450 G3, va completato in questo modo: TOP 0450 G3 F1**

NOTE: At the time of order, the item code must be completed with a letter stating the type of material. Example: item TOP 0450 G3 should be completed as follows: TOP 0450 G3 F1  
 NB: Lors de la commande, le code de l'article doit être complété de la lettre indiquant le type de matériau. Exemple: article TOP 0450 G3 à compléter comme suit: TOP 0450 G3 F1  
 HINWEIS: Bei Bestellung bitte den Buchstaben der Plattenversion angeben.  
 OPMERKING: Bij de order voegt u aan het artikelnummer de letter toe die het materiaal identificeert. Voorbeeld: artikel TOP 0450 G3 moet als volgt worden vervolledigd: TOP 0450 G3 F1  
 ПРИМЕЧАНИЕ: При размещении заказа добавляйте к коду артикула букву, указывающую на тип материала. Пример: наименование артикула TOP 0450 G3 необходимо дополнить следующим образом: TOP 0450 G3 F1

**Maggiorazione per foro lavabi appoggio (MLA), per foro lavabi non presenti su listino Berloni Bagno (MLAP) e foro rubinetteria (MFR)**

Additional charge for openings for worktop mounted wash basin (MLA), personalized hole (MLAP) and tap hole (MFR). / Majoration pour ouverture lavabos à poser (MLA), trou sur mesure (MLAP) et perçage robinetterie (mfr). / Aufpreise f. Bohrung Aufsetzbecken (MLA), individuelle Bohrungen (MLAP) und Armatur (MFR). / Toeslag opening opbouw wastafels (MLA), Aangepaste uitsparing (MLAP) en opening kranen (MFR). / Надбавка к цене за отверстие в накладных раковинах (MLA), отверстие по запросу (MLAP) и отверстие для крана (MFR).



MLA - € 40



MLAP - € 90

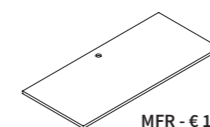

MFR - € 10

**LAVABI APPOGGIO COMPATIBILI**

Compatible worktop mounted wash basins / Lavabos à poser compatibles / Passende Aufsetzbecken / Compatibele opbouw wastafels / Совместимые накладные раковины

**Ceramica bianco lucido e colorata \***

Ceramic glossy white and coloured / Céramique blanc brillant et de couleur / Keramik weiss glanz und farbig / Keramisch glans wit en gekleurd / блестящая и цветная керамика

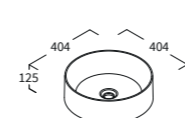

THIN D.40

Cod. LAV THN AP 00 R 02

Bianco Lucido - € 320

☞ Colore \* - € 530

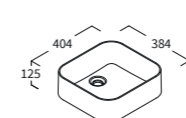

THIN L.40

Cod. LAV THN AP 00 R 03

Bianco Lucido - € 320

☞ Colore \* - € 530

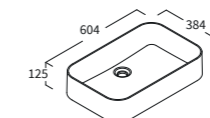

THIN L.60

Cod. LAV THN AP 00 R 01

Bianco Lucido - € 350

☞ Colore \* - € 580

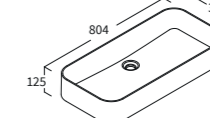

THIN L.80

Cod. LAV THN AP 00 R 04

Bianco Lucido - € 390

☞ Colore \* - € 650

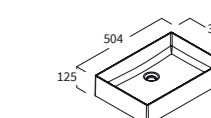

SQUARE L.50

Cod. LAV SQU AP 00 R 01

Bianco Lucido - € 350

☞ Colore \* - € 580

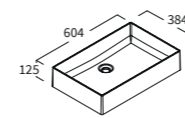

SQUARE L.60

Cod. LAV SQU AP 00 R 02

Bianco Lucido - € 360

☞ Colore \* - € 590

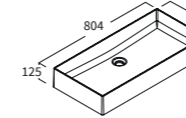

SQUARE L.80

Cod. LAV SQU AP 00 R 03

Bianco Lucido - € 390

☞ Colore \* - € 650

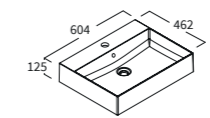

SQUARE 2 L.60

Cod. LAV SQ2 AP 00 R 01

Bianco Lucido - € 420

☞ Colore \* - € 695

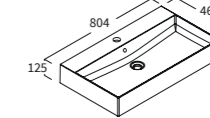

SQUARE 2 L.80

Cod. LAV SQ2 AP 00 R 02

Bianco Lucido - € 480

☞ Colore \* - € 790

**\* Colori ceramica disponibili:**

Available ceramic colours, Éditions céramique disponibles, erhältliche Keramik Farben, verkrijgbare kleuren keramiek, Доступные цвета для керамики

110 bianco opaco  
 129 polvere opaco  
 176 creta opaco  
 187 malta opaco  
 128 pietra opaco  
 190 nero opaco  
 090 nero lucido

**\* NOTA: Al momento dell'ordine, il codice dell'articolo va completato con il codice colore. Esempio: articolo LAV THN AP 00 R 01, va completato in questo modo: LAV THN AP 00 R 01 190 NERO OPACO**

NOTE: At the time of order, the item code must be completed with the color code. Example: item LAV THN AP 00 R 01 should be completed as follows: LAV THN AP 00 R 01 190 NERO OPACO / NB: Lors de la commande, le code de l'article doit être complété de la lettre indiquant le code de couleur. Exemple: article LAV THN AP 00 R 01 à compléter comme suit: LAV THN AP 00 R 01 190 NERO OPACO / HINWEIS: Bei Bestellung bitte den Buchstaben der Plattenversion angeben. / OPMERKING: Bij de order voegt u aan het artikelnummer de code toe die het kleur identificeert. Voorbeeld: artikel LAV THN AP 00 R 01 moet als volgt worden vervolledigd: LAV THN AP 00 R 01 190 NERO OPACO / ПРИМЕЧАНИЕ: При размещении заказа добавляйте к артикула код, указывающую на цветовой. Пример: наименование артикула LAV THN AP 00 R 01 необходимо дополнить следующим образом: LAV THN AP 00 R 01 190 NERO OPACO.

**\*\*NOTA: In fase di ordine è necessario specificare la posizione desiderata il top sarà predisposto per il montaggio del maniglione nella posizione richiesta.**

\*\*NOTE: When ordering, it is necessary to specify the required position. The top will be made ready to fit the handle in the required position. / \*\*N.B. Lors de la commande, spécifier la position souhaitée; le plan sera préparé pour le montage de la poignée en position souhaitée. / \*\*Hinweis: bei Bestellung bitte die genaue Position angeben. / \*\*OPMERKING Bij de order moet de gewenste plaats voor het handdoekenrek worden vermeld. Het blad zal geleverd worden klaar voor de gewenste montage. / \*\*N.B. При размещении заказа необходимо указать нужное размещение, и столешница будет изготовлена таким образом, чтобы обеспечить монтаж ручки в нужном положении.

**TOP LACCATI OPACHI **B1**, LACCATI LUCIDI **B2**, LEGNO **E** - SP. 6 - P. 46,5**

Tops, matt lacquers **B1**, gloss lacquers **B2** - wood **E** - thick, 6 - D. 45,5  
 Plans laqués mats **B1**, laqués brillants **B2** - bois **E** - ép. 6 - P. 46,5 Platten lackiert, matt **B1**, glänzend **B2**, holz **E** - ST. 6 - T. 46,5  
 Mat gelakt **B1**, glanslak **B2**, hout **E** - Dikte 6 - Diepte 46,5  
 Столешницы: матовая лакировка **B1**, глянец лакировка **B2**, дерево **E** - толщ. 6 - глуб. 46,5

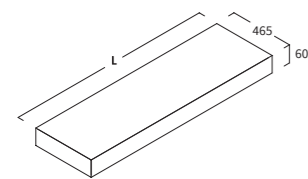
**Top in finitura per basi o da installare (staffe non incluse).**

Boxed tops with finish for base units or wall-mounted installation (brackets not included).  
 Plan creux de finition pour bases ou à installer suspendu (étriers non compris).  
 Platte, verblendet, f. Unterschranke oder Wandmontage (Halterungen nicht inbegriffen).  
 Volle wastafel met afwerking voor kasten of om op te hangen (beugels niet inbegrepen).  
 Столешница с открытым каркасом с отделкой - устанавливается на основания либо навешивается (кронштейны в комплект не входят).

L	P	COD.	<b>B1</b>	<b>B2</b>	<b>E</b>
45	46,5	TOP 0450 E3	€ 214	€ 276	€ 276
70		TOP 0700 E3	€ 281	€ 361	€ 361
80		TOP 0800 E3	€ 295	€ 379	€ 379
90		TOP 0900 E3	€ 318	€ 410	€ 410
95		TOP 0950 E3	€ 328	€ 421	€ 421
105		TOP 1050 E3	€ 353	€ 454	€ 454
115		TOP 1150 E3	€ 366	€ 471	€ 471
120		TOP 1200 E3	€ 373	€ 479	€ 479
125		TOP 1250 E3	€ 379	€ 487	€ 487
130		TOP 1300 E3	€ 385	€ 496	€ 496
135		TOP 1350 E3	€ 443	€ 570	€ 570
140		TOP 1400 E3	€ 459	€ 590	€ 590
145		TOP 1450 E3	€ 468	€ 602	€ 602
150		TOP 1500 E3	€ 480	€ 617	€ 617
155		TOP 1550 E3	€ 487	€ 627	€ 627
160		TOP 1600 E3	€ 498	€ 639	€ 639
165		TOP 1650 E3	€ 537	€ 690	€ 690
170		TOP 1700 E3	€ 663	€ 717	€ 717
175		TOP 1750 E3	€ 569	€ 732	€ 732
180		TOP 1800 E3	€ 582	€ 748	€ 748
185		TOP 1850 E3	€ 591	€ 760	€ 760
190		TOP 1900 E3	€ 605	€ 771	€ 771
195		TOP 1950 E3	€ 615	€ 791	€ 791
200		TOP 2000 E3	€ 633	€ 793	€ 793
205		TOP 2050 E3	€ 639	€ 822	€ 822
210		TOP 2100 E3	€ 646	€ 831	€ 831
215		TOP 2150 E3	€ 653	€ 840	€ 840
220		TOP 2200 E3	€ 662	€ 851	€ 851
225		TOP 2250 E3	€ 668	€ 859	€ 859
230		TOP 2300 E3	€ 680	€ 875	€ 875
235		TOP 2350 E3	€ 688	€ 885	€ 885
240		TOP 2400 E3	€ 701	€ 902	€ 902

03

**B1** LACCATO OPACO - sp. 60 mm

**B2** LACCATO LUCIDO - sp. 60 mm

**E** LEGNO - sp. 60 mm

**Per top su misura attenersi alla dimensione immediatamente superiore maggiorata di un costo fisso pari a: € 60 cad. / each**

For tops cut to size, use the size immediately above requirements, with the additional charge of: € 60 each / Pour les plans sur mesure, respecter la dimension juste au-dessus majorée d'un coût fixe de : 60 € pièce. / Bei Maßenfertigungen berücksichtigen Sie bitte den nächsthöheren Preis und den Aufpreis von: 60 € / Stück / Voor bladen op maat rekening houden met de eerstvolgende grotere maat en een vaste prijs toeslag gelijk aan: € 60 per stuk. / Для столешниц под заказ ориентируйтесь на следующий по величине размер плюс фиксированная надбавка в цене в размере: 60 € для каждой столешницы

**Staffa di supporto regolabile (prezzo staffa singola completa di fissaggi a parete). Fino a cm. 120 sono necessarie 2 staffe, da cm. 120 a cm. 160 necessarie 3 staffe, oltre cm. 160 utilizzare 4 staffe.**

Adjustable bracket (price for single bracket, complete with wall fastenings). Up to 120 cm, 2 brackets are required, from 120 cm to 160 cm, 3 brackets are needed, and above 160 cm, use 4 brackets. / Étrier de support réglable (prix étrier seul avec fixations murales) Jusqu'à 120 cm, 2 étriers sont nécessaires, de 120 cm à 160 cm, 3 étriers sont nécessaires, au-delà de 160 cm, utiliser 4 étriers. / Halterung, einstellbar, mit Montagematerial. Bei Längen bis 120cm werden 2 Stück, bis 160cm 3 Stück und darüber 4 Stück benötigt. / Verstellbare hangbeugel (prijs afzonderlijke beugel inclusief wandbevestigingen). Tot cm. 120 zijn 2 beugels nodig; vanaf cm. 120 tot cm. 160 3 beugels, meer dan cm. 160 4 beugels. / Регулируемый опорный кронштейн (цена указана за один кронштейн в комплекте с крепежными элементами для монтажа на стену). До 120 см требуется 2 кронштейна, от 120 см до 160 см требуется 3 кронштейна, при длине свыше 160 см необходимо 4 кронштейна.

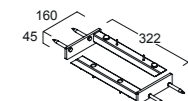

Cod. VAR FE SS 002 00 - € 50

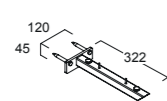

Cod. VAR FE SS 002 CX - € 25 cad.

**NOTA: Al momento dell'ordine, il codice dell'articolo va completato con la lettera indicante la tipologia di materiale. Esempio: articolo TOP 0450 G3, va completato in questo modo: TOP 0450 G3 F1**

NOTE: At the time of order, the item code must be completed with a letter stating the type of material. Example: item TOP 0450 G3 should be completed as follows: TOP 0450 G3 F1  
 NB: Lors de la commande, le code de l'article doit être complété de la lettre indiquant le type de matériau. Exemple : article TOP 0450 G3 à compléter comme suit : TOP 0450 G3 F1  
 HINWEIS: Bei Bestellung bitte den Buchstaben der Plattenversion angeben.  
 OPMERKING: Bij de order voegt u aan het artikelnummer de letter toe die het materiaal identificeert. Voorbeeld: artikel TOP 0450 G3 moet als volgt worden vervolledigd: TOP 0450 G3 F1  
 ПРИМЕЧАНИЕ: При размещении заказа добавляйте к коду артикула букву, указывающую на тип материала. Пример: наименование артикула TOP 0450 G3 необходимо дополнить следующим образом: TOP 0450 G3 F1

**STRUTTURE E PORTASCIUGAMANI COMPATIBILI**

Compatible structures and towel holders / Structures et porte-serviettes compatibles / Kompatiblen und Handtuchhalter / Bijpassende frames en handdoekrekken / Совместимые структуры и держатели для полотенец

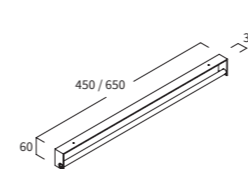

COD.  
**XM07** € 125  
**XM08** € 145

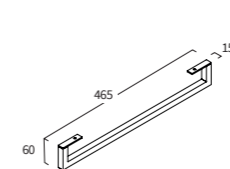

COD.  
**ACS PA STICK 09 (Brill)** € 65  
**ACS PA STICK 09 (Colore\*)** € 80

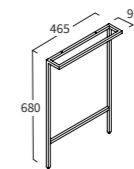

COD.  
**ACS PA STICK 14 (Brill)** € 180  
**ACS PA STICK 14 (Colore\*)** € 205

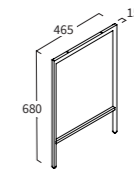

COD.  
**ACS PI STICK 08 (Brill)** € 170  
**ACS PI STICK 08 (Colore\*)** € 195

**Maggiorazione per foro lavabi appoggio (MLA), per foro lavabi non presenti su listino Berloni Bagno (MLAP)**

Additional charge for openings for worktop mounted wash basin (MLA), personalized hole (MLAP) / Majoration pour ouverture lavabos à poser (MLA), trou sur mesure (MLAP) / Aufpreis f. Bohrung Aufsetzbecken (MLA), individuelle Bohrungen (MLAP) / Toeslag opening opbouwastafels (MLA), Aangepaste uitsparing (MLAP) / Надбавка к цене за отверстие в накладных раковинах (MLA), отверстие по запросу (MLAP)

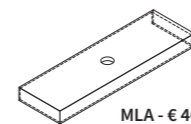

MLA - € 40

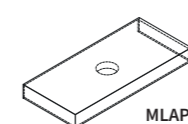

MLAP - € 90

**LAVABI APPOGGIO COMPATIBILI (SOLO CON RUBINETTERIA A MURO)**

Compatible worktop mounted wash basins (only with wall mounted taps) / Lavabos à poser compatibles (uniquement avec robinets muraux) / Passende Aufsetzbecken (für Wandauslassarmaturen) / Compatibele opbouwastafels (Alleen met aan de muur gemonteerde kranen) / Совместимые накладные раковины (только в комбинации с настенным смесителем)

**Ceramica bianco lucido e colorata \***

Ceramic glossy white and coloured / Céramique blanc brillant et de couleur / Keramik weiss glanz und farbig / Keramisch glans wit en gekleurd / блестящая и цветная керамика

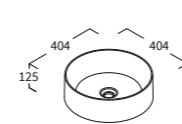

**THIN D.40**  
 Cod. LAV THN AP 00 R 02  
 Bianco Lucido - € 320  
 Colore \* - € 530

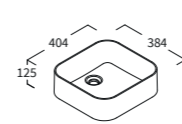

**THIN L.40**  
 Cod. LAV THN AP 00 R 03  
 Bianco Lucido - € 320  
 Colore \* - € 530

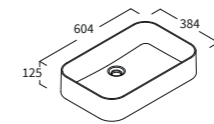

**THIN L.60**  
 Cod. LAV THN AP 00 R 01  
 Bianco Lucido - € 350  
 Colore \* - € 580



**THIN L.80**  
 Cod. LAV THN AP 00 R 04  
 Bianco Lucido - € 390  
 Colore \* - € 650

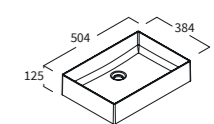

**SQUARE L.50**  
 Cod. LAV SQU AP 00 R 01  
 Bianco Lucido - € 350  
 Colore \* - € 580

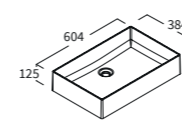

**SQUARE L.60**  
 Cod. LAV SQU AP 00 R 02  
 Bianco Lucido - € 360  
 Colore \* - € 590

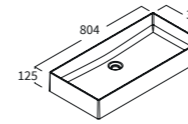

**SQUARE L.80**  
 Cod. LAV SQU AP 00 R 03  
 Bianco Lucido - € 390  
 Colore \* - € 650

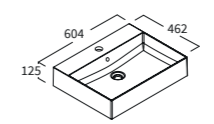

**SQUARE 2 L.60**  
 Cod. LAV SQ2 AP 00 R 01  
 Bianco Lucido - € 420  
 Colore \* - € 695

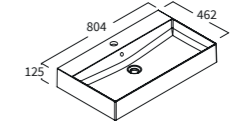

**SQUARE 2 L.80**  
 Cod. LAV SQ2 AP 00 R 02  
 Bianco Lucido - € 480  
 Colore \* - € 790

**\* Colori ceramica disponibili:**

Available ceramic colours, Étriers céramique disponibles, erhältlich Keramik Farben, verkrijgbare kleuren keramiek, Доступные цвета для керамики

**110** bianco opaco  
**129** polvere opaco  
**176** creta opaco  
**187** malta opaco  
**128** pietra opaco  
**190** nero opaco  
**090** nero lucido

**\*NOTA: In fase di ordine è necessario specificare la posizione desiderata il top sarà predisposto per il montaggio del maniglione nella posizione richiesta.**

\*NOTE: When ordering, it is necessary to specify the required position. The top will be made ready to fit the handle in the required position. / \*\*N.B. Lors de la commande, spécifier la position souhaitée; le plan sera préparé pour le montage de la poignée en position souhaitée. / \*\*Hinweis: bei Bestellung bitte die genaue Position angeben. / \*\*OPMERKING Bij de order moet de gewenste plaats voor het handdoekenrek worden vermeld. Het blad zal geleverd worden klaar voor de gewenste montage. / \*\*N.B. При размещении заказа необходимо указать нужное размещение, и столешница будет изготовлена таким образом, чтобы обеспечить монтаж ручки в нужном положении.

**TOP LACCATI OPACHI B1, LACCATI LUCIDI B2, LEGNO E - SP. 6 - P. 53,5**

Tops, matt lacquers **B1**, gloss lacquers **B2** - wood **E** - thick, 6 - D. 53.5  
 Plans laqués mats **B1**, laqués brillants **B2** - bois **E** - ép. 6 - P. 53,5  
 Platten lackiert, matt **B1**, glänzend **B2**, holz **E** - ST. 6 - T. 53,5  
 Mat gelakt **B1**, glanslak **B2**, hout **E** - Dikte 6 - Diepte 53,5  
 Столешницы: матовая лакировка **B1**, глянцевая лакировка **B2**, дерево **E** - толщ. 6 - глуб. 53,5

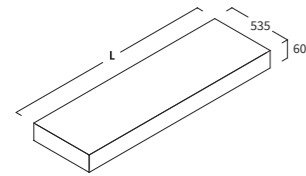

**Top in finitura per basi o da installare (staffe non incluse).**

Boxed tops with finish for base units or wall-mounted installation (brackets not included).  
 Plan creux de finition pour bases ou à installer suspendu (étriers non compris).  
 Platte, verblendet, f. Unterschranke oder Wandmontage (Halterungen nicht inbegriffen).  
 Volle wastafel met afwerking voor kasten of om op te hangen (beugels niet inbegrepen).  
 Столешница с открытым каркасом с отделкой - устанавливается на основания либо навешивается (кронштейны в комплект не входят).

L	P	COD.	B1	B2	E
45	53,5	TOP 0450 E6	€ 264	€ 366	€ 366
70		TOP 0700 E6	€ 312	€ 432	€ 432
80		TOP 0800 E6	€ 326	€ 451	€ 451
90		TOP 0900 E6	€ 351	€ 486	€ 486
95		TOP 0950 E6	€ 361	€ 500	€ 500
105		TOP 1050 E6	€ 389	€ 539	€ 539
115		TOP 1150 E6	€ 410	€ 568	€ 568
120		TOP 1200 E6	€ 422	€ 584	€ 584
125		TOP 1250 E6	€ 427	€ 591	€ 591
130		TOP 1300 E6	€ 439	€ 607	€ 607
135		TOP 1350 E6	€ 450	€ 623	€ 623
140		TOP 1400 E6	€ 461	€ 638	€ 638
145		TOP 1450 E6	€ 473	€ 665	€ 665
150		TOP 1500 E6	€ 481	€ 666	€ 666
155		TOP 1550 E6	€ 491	€ 680	€ 680
160		TOP 1600 E6	€ 523	€ 724	€ 724
165		TOP 1650 E6	€ 544	€ 753	€ 753
170		TOP 1700 E6	€ 557	€ 771	€ 771
175		TOP 1750 E6	€ 570	€ 789	€ 789
180		TOP 1800 E6	€ 579	€ 802	€ 802
185		TOP 1850 E6	€ 589	€ 816	€ 816
190		TOP 1900 E6	€ 602	€ 834	€ 834
195		TOP 1950 E6	€ 619	€ 857	€ 857
200		TOP 2000 E6	€ 626	€ 867	€ 867
205		TOP 2050 E6	€ 643	€ 878	€ 878
210		TOP 2100 E6	€ 648	€ 897	€ 897
215		TOP 2150 E6	€ 655	€ 907	€ 907
220		TOP 2200 E6	€ 668	€ 925	€ 925
225		TOP 2250 E6	€ 674	€ 933	€ 933
230		TOP 2300 E6	€ 690	€ 955	€ 955
235		TOP 2350 E6	€ 698	€ 966	€ 966
240		TOP 2400 E6	€ 725	€ 1.005	€ 1.005

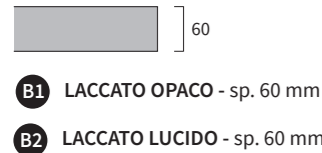

**E** LEGNO - sp. 60 mm



**Per top su misura attenersi alla dimensione immediatamente superiore maggiorata di un costo fisso pari a: € 60 cad. / each**

For tops cut to size, use the size immediately above requirements, with the additional charge of: € 60 each / Pour les plans sur mesure, respecter la dimension juste au-dessus majorée d'un coût fixe de : 60 € pièce. / Bei Maßenfertigungen berücksichtigen Sie bitte den nächsthöheren Preis und den Aufpreis von: 60 € / Stück / Voor bladen op maat rekening houden met de eerstvolgende grotere maat en een vaste prijs toeslag gelijk aan: € 60 per stuk. / Для столешниц под заказ ориентируйтесь на следующий по величине размер плюс фиксированная надбавка в цене в размере: 60 € для каждой столешницы

**Staffa di supporto regolabile (prezzo staffa singola completa di fissaggi a parete). Fino a cm. 120 sono necessarie 2 staffe, da cm. 120 a cm. 160 necessarie 3 staffe, oltre cm. 160 utilizzare 4 staffe.**

Adjustable bracket (price for single bracket, complete with wall fastenings). Up to 120 cm, 2 brackets are required, from 120 cm to 160 cm, 3 brackets are needed, and above 160 cm, use 4 brackets. / Étrier de support réglable (prix étrier seul avec fixations murales) Jusqu'à 120 cm, 2 étriers sont nécessaires, de 120 cm à 160 cm, 3 étriers sont nécessaires, au-delà de 160 cm, utiliser 4 étriers. / Halterung, einstellbar, mit Montagematerial. Bei Längen bis 120cm werden 2 Stück, bis 160cm 3 Stück und darüber 4 Stück benötigt. / Verstellbare hangbeugel (prijs afzonderlijke beugel inclusief wandbevestigingen). Tot cm. 120 zijn 2 beugels nodig; vanaf cm. 120 tot cm. 160 3 beugels, meer dan cm. 160 4 beugels. / Регулируемый опорный кронштейн (цена указана за один кронштейн в комплекте с крепежными элементами для монтажа на стену). До 120 см требуется 2 кронштейна, от 120 см до 160 см требуется 3 кронштейна, при длине свыше 160 см необходимо 4 кронштейна.

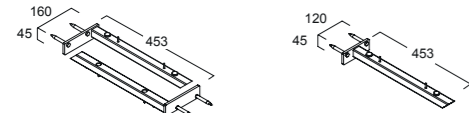

**Cod. VAR FE SS 001 00 - € 50 Cod. VAR FE SS 001 CX - € 25 cad.**

**NOTA: Al momento dell'ordine, il codice dell'articolo va completato con la lettera indicante la tipologia di materiale. Esempio: articolo TOP 0450 G3, va completato in questo modo: TOP 0450 G3 F1**

NOTE: At the time of order, the item code must be completed with a letter stating the type of material. Example: item TOP 0450 G3 should be completed as follows: TOP 0450 G3 F1  
 NB: Lors de la commande, le code de l'article doit être complété de la lettre indiquant le type de matériau. Exemple : article TOP 0450 G3 à compléter comme suit : TOP 0450 G3 F1  
 HINWEIS: Bei Bestellung bitte den Buchstaben der Plattenversion angeben.  
 OPMERKING: Bij de order voegt u aan het artikelnummer de letter toe die het materiaal identificeert. Voorbeeld: artikel TOP 0450 G3 moet als volgt worden vervolledigd: TOP 0450 G3 F1  
 ПРИМЕЧАНИЕ: При размещении заказа добавляйте к коду артикула букву, указывающую на тип материала. Пример: наименование артикула TOP 0450 G3 необходимо дополнить следующим образом: TOP 0450 G3 F1

**STRUTTURE E PORTASCIUGAMANI COMPATIBILI**

Compatible structures and towel holders / Structures et porte-serviettes compatibles / Kompatiblen und Handtuchhalter / Bijpassende frames en handdoekrekken / Совместимые структуры и держатели для полотенец

<b>COD.</b> <b>XM07</b> € 125 <b>XM08</b> € 145	<b>COD.</b> <b>ACS PA STICK 09 (Brill)</b> € 65 <b>ACS PA STICK 09 (Colore*)</b> € 80	<b>COD.</b> <b>ACS PA STICK 15 (Brill)</b> € 190 <b>ACS PA STICK 15 (Colore*)</b> € 215	<b>COD.</b> <b>ACS PI STICK 10 (Brill)</b> € 180 <b>ACS PI STICK 10 (Colore*)</b> € 215

**Maggiorazione per foro lavabi appoggio (MLA), per foro lavabi non presenti su listino Berloni Bagno (MLAP) e foro rubinetteria (MFR)**

Additional charge for openings for worktop mounted wash basin (MLA), personalized hole (MLAP) and tap hole (MFR). / Majoration pour ouverture lavabos à poser (MLA), trou sur mesure (MLAP) et perçage robinetterie (mfr). / Aufpreise f. Bohrung Aufsetzbecken (MLA), individuelle Bohrungen (MLAP) und Armatur (MFR). / Toeslag opening opbouwastafels (MLA), Aangepaste uitsparing (MLAP) en opening kranen (MFR). / Надбавка к цене за отверстие в накладных раковинах (MLA), отверстие по запросу (MLAP) и отверстие для крана (MFR).

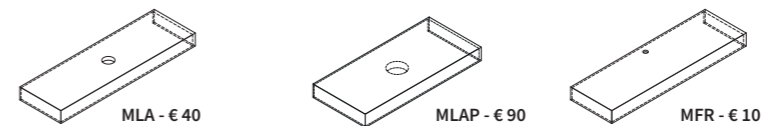

**LAVABI APPOGGIO COMPATIBILI**

Compatible worktop mounted wash basins / Lavabos à poser compatibles / Passende Aufsetzbecken / Compatibele opbouwastafels / Совместимые накладные раковины

**Ceramica bianco lucido e colorata \***

Ceramic glossy white and coloured / Céramique blanc brillant et de couleur / Keramik weiss glanz und farbig / Keramisch glans wit en gekleurd / блестящая и цветная керамика

<b>THIN D.40</b> Cod. LAV THN AP 00 R 02 Bianco Lucido - € 320 Colore * - € 530	<b>THIN L.40</b> Cod. LAV THN AP 00 R 03 Bianco Lucido - € 320 Colore * - € 530	<b>THIN L.60</b> Cod. LAV THN AP 00 R 01 Bianco Lucido - € 350 Colore * - € 580	<b>THIN L.80</b> Cod. LAV THN AP 00 R 04 Bianco Lucido - € 390 Colore * - € 650	<b>SQUARE L.50</b> Cod. LAV SQU AP 00 R 01 Bianco Lucido - € 350 Colore * - € 580
<b>SQUARE L.60</b> Cod. LAV SQU AP 00 R 02 Bianco Lucido - € 360 Colore * - € 590	<b>SQUARE L.80</b> Cod. LAV SQU AP 00 R 03 Bianco Lucido - € 390 Colore * - € 650	<b>SQUARE 2 L.60</b> Cod. LAV SQ2 AP 00 R 01 Bianco Lucido - € 420 Colore * - € 695	<b>SQUARE 2 L.80</b> Cod. LAV SQ2 AP 00 R 02 Bianco Lucido - € 480 Colore * - € 790	

**\* Colori ceramica disponibili:**  
 Available ceramic colours, finitions céramique disponibles, erhaltliche Keramik Farben, verkrijgbare kleuren keramiek, доступные цвета для керамики  
**110** bianco opaco  
**129** polvere opaco  
**176** creta opaco  
**187** malta opaco  
**128** pietra opaco  
**190** nero opaco  
**090** nero lucido

**\*NOTA: In fase di ordine è necessario specificare la posizione desiderata il top sarà predisposto per il montaggio del maniglione nella posizione richiesta.**

\*NOTE: When ordering, it is necessary to specify the required position. The top will be made ready to fit the handle in the required position. / \*\*N.B. Lors de la commande, spécifier la position souhaitée; le plan sera préparé pour le montage de la poignée en position souhaitée. / \*\*Hinweis: bei Bestellung bitte die genaue Position angeben. / \*\*OPMERKING: Bij de order moet de gewenste plaats voor het handdoekenrek worden vermeld. Het blad zal geleverd worden klaar voor de gewenste montage. / \*\*Н.В. При размещении заказа необходимо указать нужное размещение, и столешница будет изготовлена таким образом, чтобы обеспечить монтаж ручки в нужном положении.



**TOP SCATOLATI LEGNO SOLID **F1**, LEGNO VINTAGE **F2** - SP. 10 - P. 46,5**

Boxed tops legno solid **F1**, legno vintage **F2** - thick. 10 - D. 46.5  
 Plans creux bois solid **F1**, bois vintage **F2** - ÉP. 10 - P. 46,5  
 Platten verblendet aus Legno Solid **F1**, Legno Vintage **F2** - Stärke 10 - Tiefe 46,5  
 Bladen, doosconstructie Legno Solid **F1**, Legno Vintage **F2** - Stärke 10 - Tiefe 46,5  
 Столешницы с открытым каркасом дерево solid **F1**, дерево vintage **F2** - толщ. 10 - Глуб. 46,5

**Top scatolato in finitura per basi o da installare sospeso (staffe non incluse).**

Boxed tops with finish for base units or wall-mounted installation (brackets not included).  
 Plan creux de finition pour bases ou à installer suspendu (étriers non compris).  
 Platte, verblendet, f. Unterschranke oder Wandmontage (Halterungen nicht inbegriffen).  
 Blad, doosconstructie, ter afwerking voor kasten of om op te hangen (beugels niet inbegrepen).  
 Столешницы с открытым каркасом с отделкой - устанавливается на основания либо навешивается (кронштейны в комплект не входят).

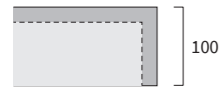
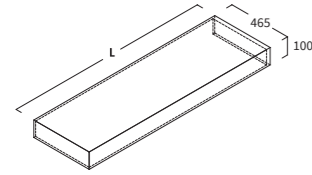

**F1 LEGNO SOLID - sp. 100 mm**



450 natura

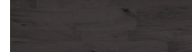

451 grigio

**F2 LEGNO VINTAGE - sp. 100 mm**



454 pieve

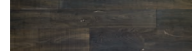

455 inkiostro



456 stucco

L	P	COD.	<b>F1</b>	<b>F2</b>
45	46,5	TOP 0450 G3	€ 225	€ 270
70		TOP 0700 G3	€ 350	€ 420
80		TOP 0800 G3	€ 400	€ 480
90		TOP 0900 G3	€ 450	€ 540
95		TOP 0950 G3	€ 475	€ 570
105		TOP 1050 G3	€ 525	€ 630
115		TOP 1150 G3	€ 575	€ 690
120		TOP 1200 G3	€ 600	€ 720
125		TOP 1250 G3	€ 625	€ 750
130		TOP 1300 G3	€ 650	€ 780
135		TOP 1350 G3	€ 675	€ 810
140		TOP 1400 G3	€ 700	€ 840
145		TOP 1450 G3	€ 725	€ 870
150		TOP 1500 G3	€ 750	€ 900
155		TOP 1550 G3	€ 775	€ 930
160		TOP 1600 G3	€ 800	€ 960
165		TOP 1650 G3	€ 825	€ 990
170		TOP 1700 G3	€ 850	€ 1.020
175		TOP 1750 G3	€ 875	€ 1.050
180		TOP 1800 G3	€ 900	€ 1.080
185		TOP 1850 G3	€ 925	€ 1.110
190		TOP 1900 G3	€ 950	€ 1.140
195		TOP 1950 G3	€ 975	€ 1.170
200		TOP 2000 G3	€ 1.000	€ 1.200
205		TOP 2050 G3	€ 1.030	€ 1.236
210		TOP 2100 G3	€ 1.060	€ 1.272
215		TOP 2150 G3	€ 1.090	€ 1.308
220		TOP 2200 G3	€ 1.120	€ 1.344
225		TOP 2250 G3	€ 1.150	€ 1.380
230		TOP 2300 G3	€ 1.180	€ 1.416
235		TOP 2350 G3	€ 1.210	€ 1.452
240		TOP 2400 G3	€ 1.240	€ 1.488

**Per top su misura attenersi alla dimensione immediatamente superiore maggiorata di un costo fisso pari a: € 60 cad. / each**

For tops cut to size, use the size immediately above requirements, with the additional charge of: € 60 each / Pour les plans sur mesure, respecter la dimension juste au-dessus majorée d'un coût fixe de: 60 € pièce. / Bei Maßanfertigungen berücksichtigen Sie bitte den nächsthöheren Preis und den Aufpreis von: 60 € / Stück / Voor bladen op maat rekening houden met de eerstvolgende grotere maat en een vaste prijs toeslag gelijk aan: € 60 per stuk. / Для столешниц под заказ ориентируйтесь на следующий по величине размер плюс фиксированная надбавка в цене в размере: 60 € для каждой столешницы

**Staffa di supporto regolabile (prezzo staffa singola completa di fissaggi a parete). Fino a cm 120 sono necessarie 2 staffe, da cm 120 a cm 160 necessarie 3 staffe, oltre cm 160 utilizzare 4 staffe.**

Adjustable bracket (price for single bracket, complete with wall fastenings). Up to 120 cm, 2 brackets are required, from 120 cm to 160 cm, 3 brackets are needed, and above 160 cm, use 4 brackets. / Étrier de support réglable (prix étrier seul avec fixations murales) Jusqu'à 120 cm, 2 étriers sont nécessaires, de 120 cm à 160 cm, 3 étriers sont nécessaires, au-delà de 160 cm, utiliser 4 étriers. / Halterung, einstellbar, mit Montagematerial. Bei Längen bis 120cm werden 2 Stück, bis 160cm 3 Stück und darüber 4 Stück benötigt. / Verstelbare hangbeugel (prijs afzonderlijke beugel inclusief wandbevestigingen). Tot cm. 120 zijn 2 beugels nodig; vanaf cm. 120 tot cm. 160 3 beugels, meer dan cm. 160 4 beugels. / Регулируемый опорный кронштейн (цена указана за один кронштейн в комплекте с крепежными элементами для монтажа на стену). До 120 см требуется 2 кронштейна, от 120 см до 160 см требуется 3 кронштейна, при длине свыше 160 см необходимо 4 кронштейна.

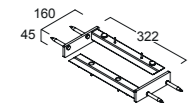

Cod. VAR FE SS 002 00 - € 50

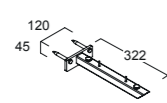

Cod. VAR FE SS 002 CX - € 25 cad.

**NOTA: Al momento dell'ordine, il codice dell'articolo va completato con la lettera indicante la tipologia di materiale. Esempio: articolo TOP 0450 G3, va completato in questo modo: TOP 0450 G3 F1**

NOTE: At the time of order, the item code must be completed with a letter stating the type of material. Example: item TOP 0450 G3 should be completed as follows: TOP 0450 G3 F1  
 NB: Lors de la commande, le code de l'article doit être complété de la lettre indiquant le type de matériau. Exemple: article TOP 0450 G3 à compléter comme suit: TOP 0450 G3 F1  
 HINWEIS: Bei Bestellung bitte den Buchstaben der Plattenversion angeben.  
 OPMERKING: Bij de order voegt u aan het artikelnummer de letter toe die het materiaal identificeert. Voorbeeld: artikel TOP 0450 G3 moet als volgt worden vervolledigd: TOP 0450 G3 F1  
 ПРИМЕЧАНИЕ: При размещении заказа добавляйте к коду артикула букву, указывающую на тип материала. Пример: наименование артикула TOP 0450 G3 необходимо дополнить следующим образом: TOP 0450 G3 F1

**STRUTTURE E PORTASCIUGAMANI COMPATIBILI**

Compatible structures and towel holders / Structures et porte-serviettes compatibles / Kompatiblen und Handtuchhalter / Bijpassende frames en handdoekrekken / Совместимые структуры и держатели для полотенец

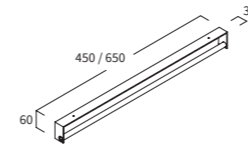

COD.  
**XM07 € 125**  
**XM08 € 145**

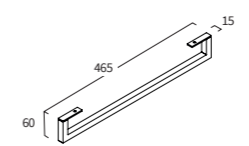

COD.  
**ACS PA STICK 09 (Brill) € 65**  
**ACS PA STICK 09 (Colore\*) € 80**

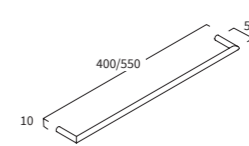

COD.  
**ACS HOLD 01 (S,B,N) € 89**  
**ACS HOLD 02 (S,B,N) € 98**

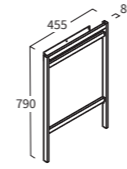

COD.  
**VAR PA FI 003 RX (Brill) € 385**  
**VAR PA FI 003 RX (Colore\*) € 430**

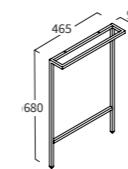

COD.  
**ACS PA STICK 14 (Brill) € 180**  
**ACS PA STICK 14 (Colore\*) € 205**

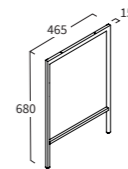

COD.  
**ACS PI STICK 08 (Brill) € 170**  
**ACS PI STICK 08 (Colore\*) € 195**

**Maggiorazione per foro lavabi appoggio (MLA), per foro lavabi non presenti su listino Berloni Bagno (MLAP)**

Additional charge for openings for worktop mounted wash basin (MLA), personalized hole (MLAP) / Majoration pour ouverture lavabos à poser (MLA), trou sur mesure (MLAP) / Aufpreise f. Bohrung Aufsetzbecken (MLA), individuelle Bohrungen (MLAP) / Toeslag opening opbouwwastafels (MLA), Aangepaste uitsparing (MLAP) / Надбавка к цене за отверстие в накладных раковинах (MLA), отверстие по запросу (MLAP).

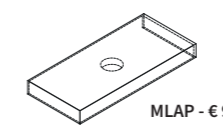
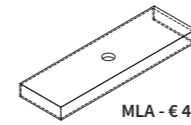

**LAVABI APPOGGIO COMPATIBILI (SOLO CON RUBINETTERIA A MURO)**

Compatible worktop mounted wash basins (only with wall mounted taps) / Lavabos à poser compatibles (uniquement avec robinets muraux) / Passende Aufsetzbecken (für Wandauslassarmaturen) / Compatibele opbouwwastafels (Alleen met aan de muur gemonteerde kranen) / Совместимые накладные раковины (только в комбинации с настенным смесителем)

**Ceramica bianco lucido e colorata \***

Ceramic glossy white and coloured / Céramique blanc brillant et de couleur / Keramik weiss glanz und farbig / Keramisch glans wit en gekleurd / блестящая и цветная керамика

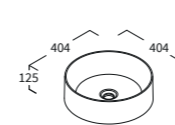

**THIN D.40**  
 Cod. LAV THN AP 00 R 02  
 Bianco Lucido - € 320  
 Colore \* - € 530

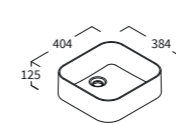

**THIN L.40**  
 Cod. LAV THN AP 00 R 03  
 Bianco Lucido - € 320  
 Colore \* - € 530

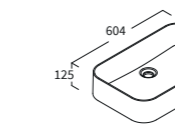

**THIN L.60**  
 Cod. LAV THN AP 00 R 01  
 Bianco Lucido - € 350  
 Colore \* - € 580

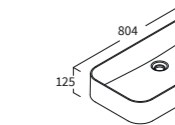

**THIN L.80**  
 Cod. LAV THN AP 00 R 04  
 Bianco Lucido - € 390  
 Colore \* - € 650

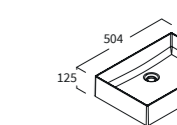

**SQUARE L.50**  
 Cod. LAV SQU AP 00 R 01  
 Bianco Lucido - € 350  
 Colore \* - € 580

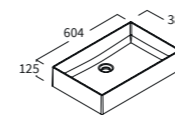

**SQUARE L.60**  
 Cod. LAV SQU AP 00 R 02  
 Bianco Lucido - € 360  
 Colore \* - € 590

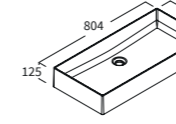

**SQUARE L.80**  
 Cod. LAV SQU AP 00 R 03  
 Bianco Lucido - € 390  
 Colore \* - € 650

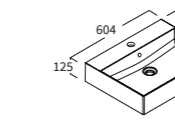

**SQUARE 2 L.60**  
 Cod. LAV SQ2 AP 00 R 01  
 Bianco Lucido - € 420  
 Colore \* - € 695

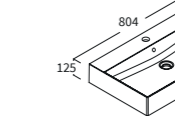

**SQUARE 2 L.80**  
 Cod. LAV SQ2 AP 00 R 02  
 Bianco Lucido - € 480  
 Colore \* - € 790

**\* Colori ceramica disponibili:**

- Analisare ceramic colours, finitions céramique disponibles, erhaltliche Keramik Farben, verkrijgbare kleuren keramiek, доступные цвета для керамики
- 110 bianco opaco
- 129 polvere opaco
- 176 creta opaco
- 187 malta opaco
- 128 pietra opaco
- 190 nero opaco
- 090 nero lucido

**\* NOTA: Al momento dell'ordine, il codice dell'articolo va completato con il codice colore. Esempio: articolo LAV THN AP 00 R 01, va completato in questo modo: LAV THN AP 00 R 01 190 NERO OPACO**

NOTE: At the time of order, the item code must be completed with the color code. Example: item LAV THN AP 00 R 01 should be completed as follows: LAV THN AP 00 R 01 190 NERO OPACO / NB: Lors de la commande, le code de l'article doit être complété de la lettre indiquant le code de couleur. Exemple: article LAV THN AP 00 R 01 à compléter comme suit: LAV THN AP 00 R 01 190 NERO OPACO / HINWEIS: Bei Bestellung bitte den Buchstaben der Plattenversion angeben. / OPMERKING: Bij de order voegt u aan het artikelnummer de code toe die het kleur identificeert. Voorbeeld: artikel LAV THN AP 00 R 01 moet als volgt worden vervolledigd: LAV THN AP 00 R 01 190 NERO OPACO / ПРИМЕЧАНИЕ: При размещении заказа добавляйте к артикула код, указывающую на цветовой. Пример: наименование артикула LAV THN AP 00 R 01 необходимо дополнить следующим образом: LAV THN AP 00 R 01 190 NERO OPACO.

**\*\*NOTA: In fase di ordine è necessario specificare la posizione desiderata il top sarà predisposto per il montaggio del maniglione nella posizione richiesta.**

\*\*NOTE: When ordering, it is necessary to specify the required position. The top will be made ready to fit the handle in the required position. / \*\*NB: Lors de la commande, spécifier la position souhaitée; le plan sera préparé pour le montage de la poignée en position souhaitée. / \*\*Hinweis: bei Bestellung bitte die genaue Position angeben. / \*\*OPMERKING: Bij de order moet de gewenste plaats voor het handdoekenrek worden vermeld. Het blad zal geleverd worden klaar voor de gewenste montage. / \*\*NB: При размещении заказа необходимо указать нужное размещение, и столешница будет изготовлена таким образом, чтобы обеспечить монтаж ручки в нужном положении.

**TOP SCATOLATI LEGNO SOLID **F1**, LEGNO VINTAGE **F2** - SP. 10 - P. 53,5**

Boxed tops legno solid **F1**, legno vintage **F2** - thick. 10 - D. 53.5  
 Plans creux bois solid **F1**, bois vintage **F2** - ÉP. 10 - P. 53,5  
 Platten verblendet aus Legno Solid **F1**, Legno Vintage **F2** - Stärke 10 - Tiefe 53,5  
 Bladen, doosconstructie Legno Solid **F1**, Legno Vintage **F2** - Stärke 10 - Tiefe 53,5  
 Столешницы с открытым каркасом дерево solid **F1**, дерево vintage **F2** - толщ. 10 - Глуб. 53,5

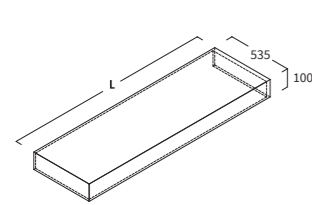

**Top scatolato in finitura per basi o da installare sospeso (staffe non incluse).**

Boxed tops with finish for base units or wall-mounted installation (brackets not included).  
 Plan creux de finition pour bases ou à installer suspendu (étriers non compris).  
 Platte, verblendet, f. Unterschranke oder Wandmontage (Halterungen nicht inbegriffen).  
 Blad, doosconstructie, ter afwerking voor kasten of om op te hangen (beugels niet inbegrepen).  
 Столешницы с открытым каркасом с отделкой - устанавливается на основания либо навешивается (кронштейны в комплект не входят).



**F1** LEGNO SOLID - sp. 100 mm



450 natura



451 grigio

**F2** LEGNO VINTAGE - sp. 100 mm



454 pieve

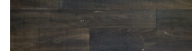

455 inkiostro



456 stucco

L	P	COD.	<b>F1</b>	<b>F2</b>
45	53,5	TOP 0450 G6	€ 285	€ 340
70		TOP 0700 G6	€ 440	€ 528
80		TOP 0800 G6	€ 500	€ 600
90		TOP 0900 G6	€ 565	€ 678
95		TOP 0950 G6	€ 595	€ 714
105		TOP 1050 G6	€ 660	€ 790
115		TOP 1150 G6	€ 725	€ 870
120		TOP 1200 G6	€ 755	€ 905
125		TOP 1250 G6	€ 790	€ 948
130		TOP 1300 G6	€ 820	€ 984
135		TOP 1350 G6	€ 850	€ 1.020
140		TOP 1400 G6	€ 890	€ 1.068
145		TOP 1450 G6	€ 915	€ 1.098
150		TOP 1500 G6	€ 945	€ 1.134
155		TOP 1550 G6	€ 975	€ 1.170
160		TOP 1600 G6	€ 1.008	€ 1.209
165		TOP 1650 G6	€ 1.040	€ 1.248
170		TOP 1700 G6	€ 1.075	€ 1.290
175		TOP 1750 G6	€ 1.105	€ 1.326
180		TOP 1800 G6	€ 1.135	€ 1.362
185		TOP 1850 G6	€ 1.165	€ 1.398
190		TOP 1900 G6	€ 1.200	€ 1.440
195		TOP 1950 G6	€ 1.225	€ 1.470
200		TOP 2000 G6	€ 1.260	€ 1.512
205		TOP 2050 G6	€ 1.295	€ 1.554
210		TOP 2100 G6	€ 1.320	€ 1.584
215		TOP 2150 G6	€ 1.345	€ 1.614
220		TOP 2200 G6	€ 1.380	€ 1.656
225		TOP 2250 G6	€ 1.405	€ 1.686
230		TOP 2300 G6	€ 1.440	€ 1.728
235		TOP 2350 G6	€ 1.470	€ 1.704
240		TOP 2400 G6	€ 1.495	€ 1.794

**Per top su misura attenersi alla dimensione immediatamente superiore maggiorata di un costo fisso pari a: € 60 cad. / each**

For tops cut to size, use the size immediately above requirements, with the additional charge of: € 60 each / Pour les plans sur mesure, respecter la dimension juste au-dessus majorée d'un coût fixe de :60 € pièce.  
 / Bei Maßanfertigungen berücksichtigen Sie bitte den nächsthöheren Preis und den Aufpreis von: 60 € / Stück / Voor bladen op maat rekening houden met de eerstvolgende grotere maat en een vaste prijstoeslag gelijk aan: € 60 per stuk. / Для столешниц под заказ ориентируйтесь на следующий по величине размер плюс фиксированная надбавка в цене в размере: 60 € для каждой столешницы

**Staffa di supporto regolabile (prezzo staffa singola completa di fissaggi a parete). Fino a cm 120 sono necessarie 2 staffe, da cm 120 a cm 160 necessarie 3 staffe, oltre cm 160 utilizzare 4 staffe.**

Adjustable bracket (price for single bracket, complete with wall fastenings). Up to 120 cm, 2 brackets are required, from 120 cm to 160 cm, 3 brackets are needed, and above 160 cm, use 4 brackets. / Étrier de support réglable (prix étrier seul avec fixations murales) Jusqu'à 120 cm, 2 étriers sont nécessaires, de 120 cm à 160 cm, 3 étriers sont nécessaires, au-delà de 160 cm, utiliser 4 étriers. / Halterung, einstellbar, mit Montagematerial. Bei Längen bis 120cm werden 2 Stück, bis 160cm 3 Stück und darüber 4 Stück benötigt. / Verstelbare hangbeugel (prijs afzonderlijke beugel inclusief wandbevestigingen). Tot cm. 120 zijn 2 beugels nodig; vanaf cm. 120 tot cm. 160 3 beugels, meer dan cm. 160 4 beugels. / Регулируемый опорный кронштейн (цена указана за один кронштейн в комплекте с крепежными элементами для монтажа на стену). До 120 см требуется 2 кронштейна, от 120 см до 160 см требуется 3 кронштейна, при длине свыше 160 см необходимо 4 кронштейна.

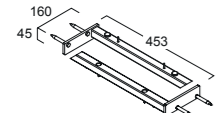

Cod. VAR FE SS 001 00 - € 50

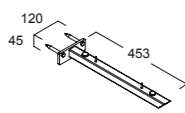

Cod. VAR FE SS 001 CX - € 25 cad.

**NOTA: Al momento dell'ordine, il codice dell'articolo va completato con la lettera indicante la tipologia di materiale. Esempio: articolo TOP 0450 G3, va completato in questo modo: TOP 0450 G3 F1**

NOTE: At the time of order, the item code must be completed with a letter stating the type of material. Example: item TOP 0450 G3 should be completed as follows: TOP 0450 G3 F1  
 NB: Lors de la commande, le code de l'article doit être complété de la lettre indiquant le type de matériau. Exemple : article TOP 0450 G3 à compléter comme suit : TOP 0450 G3 F1  
 HINWEIS: Bei Bestellung bitte den Buchstaben der Plattenversion angeben.  
 OPMERKING: Bij de order voegt u aan het artikelnummer de letter toe die het materiaal identificeert. Voorbeeld: artikel TOP 0450 G3 moet als volgt worden vervolledigd: TOP 0450 G3 F1  
 ПРИМЕЧАНИЕ: При размещении заказа добавляйте к коду артикула букву, указывающую на тип материала. Пример: наименование артикула TOP 0450 G3 необходимо дополнить следующим образом: TOP 0450 G3 F1

**STRUTTURE E PORTASCIUGAMANI COMPATIBILI**

Compatible structures and towel holders / Structures et porte-serviettes compatibles / Kompatibles und Handtuchhalter / Bijpassende frames en handdoekrekken / Совместимые структуры и держатели для полотенец

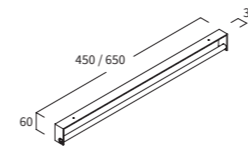

COD. XM07 € 125  
 XM08 € 145

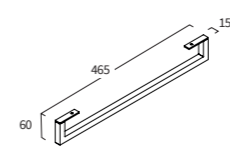

COD. ACS PA STICK 09 (Brill) € 65  
 ACS PA STICK 09 (Colore\*) € 80

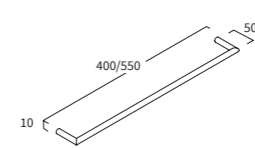

COD. ACS HOLD 01 (S,B,N) € 89  
 ACS HOLD 02 (S,B,N) € 98

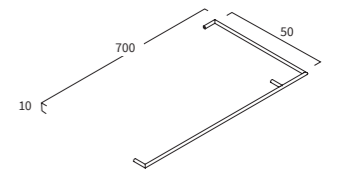

COD. ACS HOLD 03 (S,B,N) € 135

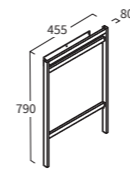

COD. VAR PA FI 003 RX (Brill) € 385  
 VAR PA FI 003 RX (Colore\*) € 430

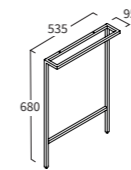

COD. ACS PA STICK 15 (Brill) € 190  
 ACS PA STICK 15 (Colore\*) € 215

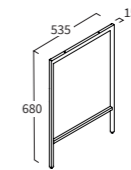

COD. ACS PI STICK 10 (Brill) € 180  
 ACS PI STICK 10 (Colore\*) € 215

**Maggiorazione per foro lavabi appoggio (MLA), per foro lavabi non presenti su listino Berloni Bagno (MLAP) e foro rubinetteria (MFR)**

Additional charge for openings for worktop mounted wash basin (MLA), personalized hole (MLAP) and tap hole (MFR). / Majoration pour ouverture lavabos à poser (MLA), trou sur mesure (MLAP) et perçage robinetterie (mfr). / Aufpreise f. Bohrung Aufsetzbecken (MLA), individuelle Bohrungen (MLAP) und Armatur (MFR). / Toeslag opening opbouwwastafels (MLA), half-bouwwastafel op blad (mliv), Aangepaste uitsparing (MLAP) en opening kranen (MFR). / Надбавка к цене за отверстие в накладных раковинах (MLA), отверстие по запросу (MLAP) и отверстие для крана (MFR).

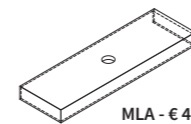

MLA - € 40

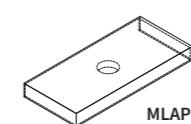

MLAP - € 90

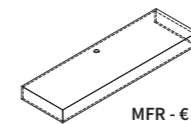

MFR - € 10

**LAVABI APPOGGIO COMPATIBILI**

Compatible worktop mounted wash basins / Lavabos à poser compatibles / Passende Aufsetzbecken / Compatibele opbouwwastafels / Совместимые накладные раковины

**Ceramica bianco lucido e colorata \***

Ceramic glossy white and coloured / Céramique blanc brillant et de couleur / Keramik weiss glanz und farbig / Keramisch glans wit en gekleurd / блестящая и цветная керамика

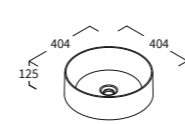

THIN D.40  
 Cod. LAV THN AP 00 R 02  
 Bianco Lucido - € 320  
 Colore \* - € 530

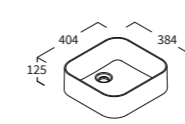

THIN L.40  
 Cod. LAV THN AP 00 R 03  
 Bianco Lucido - € 320  
 Colore \* - € 530

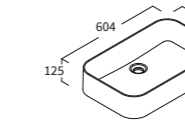

THIN L.60  
 Cod. LAV THN AP 00 R 01  
 Bianco Lucido - € 350  
 Colore \* - € 580

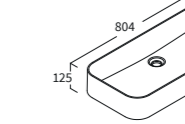

THIN L.80  
 Cod. LAV THN AP 00 R 04  
 Bianco Lucido - € 390  
 Colore \* - € 650

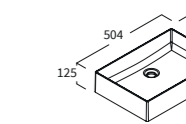

SQUARE L.50  
 Cod. LAV SQU AP 00 R 01  
 Bianco Lucido - € 350  
 Colore \* - € 580

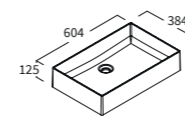

SQUARE L.60  
 Cod. LAV SQU AP 00 R 02  
 Bianco Lucido - € 360  
 Colore \* - € 590

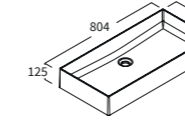

SQUARE L.80  
 Cod. LAV SQU AP 00 R 03  
 Bianco Lucido - € 390  
 Colore \* - € 650

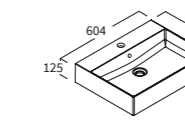

SQUARE 2 L.60  
 Cod. LAV SQ2 AP 00 R 01  
 Bianco Lucido - € 420  
 Colore \* - € 695

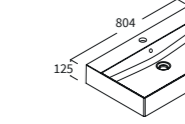

SQUARE 2 L.80  
 Cod. LAV SQ2 AP 00 R 02  
 Bianco Lucido - € 480  
 Colore \* - € 790

**\* Colori ceramica disponibili:**

Available ceramic colours, finitions céramique disponibles, erhaltliche Keramik Farben, verkrijgbare kleuren keramiek, доступные цвета для керамики

- 110 bianco opaco
- 129 polvere opaco
- 176 creta opaco
- 187 malta opaco
- 128 pietra opaco
- 190 nero opaco
- 090 nero lucido

**\* NOTA: Al momento dell'ordine, il codice dell'articolo va completato con il codice colore. Esempio: articolo LAV THN AP 00 R 01, va completato in questo modo: LAV THN AP 00 R 01 190 NERO OPACO**

NOTE: At the time of order, the item code must be completed with the color code. Example: item LAV THN AP 00 R 01 should be completed as follows: LAV THN AP 00 R 01 190 NERO OPACO / NB: Lors de la commande, le code de l'article doit être complété de la lettre indiquant le code de couleur. Exemple : article LAV THN AP 00 R 01 à compléter comme suit : LAV THN AP 00 R 01 190 NERO OPACO / HINWEIS: Bei Bestellung bitte den Buchstaben der Plattenversion angeben. / OPMERKING: Bij de order voegt u aan het artikelnummer de code toe die het kleur identificeert. Voorbeeld: artikel LAV THN AP 00 R 01 moet als volgt worden vervolledigd: LAV THN AP 00 R 01 190 NERO OPACO / ПРИМЕЧАНИЕ: При размещении заказа добавляйте к артикула код, указывающую на цветовой. Пример: наименование артикула LAV THN AP 00 R 01 необходимо дополнить следующим образом: LAV THN AP 00 R 01 190 NERO OPACO.

**\*\*NOTA: In fase di ordine è necessario specificare la posizione desiderata il top sarà predisposto per il montaggio del maniglione nella posizione richiesta.**

\*\*NOTE: When ordering, it is necessary to specify the required position. The top will be made ready to fit the handle in the required position. / \*\*N.B. Lors de la commande, spécifier la position souhaitée ; le plan sera préparé pour le montage de la poignée en position souhaitée. / \*\*Hinweis: bei Bestellung bitte die genaue Position angeben. / \*\*OPMERKING: Bij de order moet de gewenste plaats voor het handdoekenrek worden vermeld. Het blad zal geleverd worden klaar voor de gewenste montage. / \*\*N.B. При размещении заказа необходимо указать нужное размещение, и столешница будет изготовлена таким образом, чтобы обеспечить монтаж ручьяки в нужном положении.

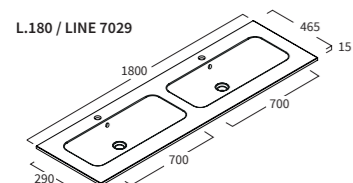
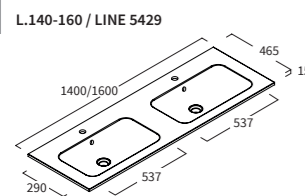
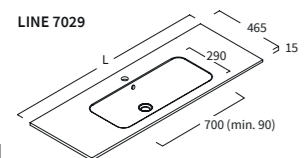
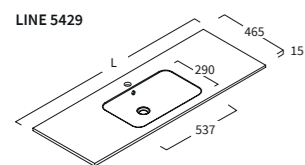
**TOP MINERALGLOSS P1, MINERALMATT P2 CON LAVABO INTEGRATO - SP. 1,5 - P. 46,5 - LINE**Mineralgloss top **P1**, mineralmatt **P2** with integrated wash basin - thick. 1.5 - D. 46.5 - LINEPlan Mineralgloss **P1**, mineralmatt **P2** avec lavabo intégré - ép. 1,5 - P. 46,5 - LINEPlatte Mineralgloss **P1**, mineralmatt **P2** mit integriertem Becken - St. 1,5 - T. 46,5 - LINEBlad Mineralgloss **P1**, mineralmatt **P2** met ingebouwde wastafel - Dikte 1,5 - Diepte 46,5 - LINEСтолешница Mineralgloss **P1**, mineralmatt **P2** с интегрированной раковиной - толщ. 1,5 - Глуб. 46,5 - LINE**Top mineralgloss e mineralmatt con lavabo integrato, completo di troppo pieno e foro rubinetto (specificare il modello del lavabo al momento dell'ordine).**

Mineralgloss and mineralmatt top with integrated wash basin, basin complete with overflow and tap hole (state wash basin model when ordering).

Plan mineralgloss et mineralmatt avec lavabo intégré, trop-plein et perçage robinet (préciser le modèle du lavabo lors de la commande).

Platte mineralgloss und mineralmatt Becken Mineralgloss mit Hahnloch und Überlauf (Modell des Beckens angeben).

Blad in mineralgloss en mineralmatt met ingebouwde wastafel, compleet met overloop en opening voor de kraan (wastafelmodel vermelden bij de bestelling).

Столешница mineralgloss и mineralmatt с интегрированной раковиной в комплекте со сливом-переливом и отверстием для крана (при размещении заказа указывайте модель раковины).

**P1 P2**

L	P	COD.	
70	46,5	TOP 0700 C3	€ 314
90		TOP 0900 C3	€ 341
105		TOP 1050 C3	€ 413
115		TOP 1150 C3	€ 440
120		TOP 1200 C3	€ 471
125		TOP 1250 C3	€ 501
130		TOP 1300 C3	€ 528
135		TOP 1350 C3	€ 561
140		TOP 1400 C3	€ 589
150		TOP 1500 C3	€ 649
155		TOP 1550 C3	€ 682
160		TOP 1600 C3	€ 710
165		TOP 1650 C3	€ 737
170		TOP 1700 C3	€ 765
175		TOP 1750 C3	€ 798
180		TOP 1800 C3	€ 825
190		TOP 1900 C3	€ 886
200		TOP 2000 C3	€ 946

**DOPPIO LAVABO** Double washbasin / Double vasque / Doppelwaschbecken / Dubbele waskom / Двойная раковина

140	46,5	LAV LIN IT 2X P 407	€ 740
160		LAV LIN IT 2X P 408	€ 850
180		LAV LIN IT 2X P 409	€ 990

**P1** MINERALGLOSS - sp. 15 mm**P2** MINERALMATT - sp. 15 mm**Maggiorazione per rubinetteria con saltarello**

Se utilizzato rubinetto con saltarello indicarlo al momento dell'ordine in quanto il retro del cassetto sarà modificato (con relativa limitazione nella scelta degli accessori interni).

Please always specify at the moment of the order when a faucet with pop up drain is used because rear part of drawer will be modified accordingly (this will restrict inner accessories choice) / Si vous utilisez un robinet avec vidage, indiquez-le lors de la commande, car le dos du tiroir sera modifié (avec une limitation relative aux choix des accessoires internes) / Bitte geben Sie bei der Bestellung immer an, wann ein Wasserhahn mit Ablaufgarnitur verwendet wird, da der hintere Teil der Schublade entsprechend modifiziert wird (dadurch wird die Auswahl des Zubehörs eingeschränkt) / Geef altijd op het moment van de bestelling aan wanneer een kraan met een pop up afvoer(plug) wordt gebruikt, omdat het achterste gedeelte van de lade moet worden aangepast (dit zal de keuze van lade accessoires beperken) / Пожалуйста, указывайте всегда при заказе, если будет установлен на мебель смеситель с управляемым донным клапаном, в таком случае будет изготовлена соответствующая задняя стенка (это ограничит выбор аксессуаров для внутренних ящиков).

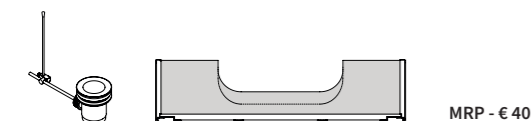
**NOTA: Al momento dell'ordine, il codice dell'articolo va completato con la lettera indicante la tipologia di materiale. Esempio: articolo TOP 0450 G3, va completato in questo modo: TOP 0450 G3 F1**

NOTE: At the time of order, the item code must be completed with a letter stating the type of material. Example: item TOP 0450 G3 should be completed as follows: TOP 0450 G3 F1

NB: Lors de la commande, le code de l'article doit être complété de la lettre indiquant le type de matériau. Exemple : article TOP 0450 G3 à compléter comme suit : TOP 0450 G3 F1

HINWEIS: Bei Bestellung bitte den Buchstaben der Plattenversion angeben.

OPMERKING: Bij de order voegt u aan het artikelnummer de letter toe die het materiaal identificeert. Voorbeeld: artikel TOP 0450 G3 moet als volgt worden vervolledigd: TOP 0450 G3 F1

ПРИМЕЧАНИЕ: При размещении заказа добавляйте к коду артикула букву, указывающую на тип материала. Пример: наименование артикула TOP 0450 G3 необходимо дополнить следующим образом: TOP 0450 G3 F1

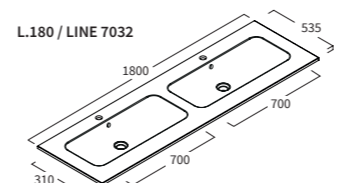
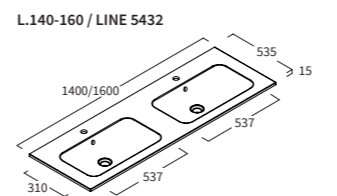
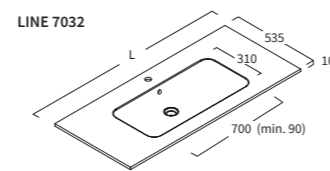
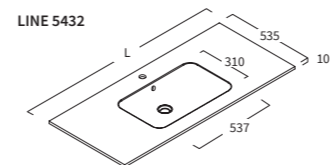
**TOP MINERALGLOSS P1, MINERALMATT P2 CON LAVABO INTEGRATO - SP. 1,5 - P. 53,5 - LINE**Mineralgloss top **P1**, mineralmatt **P2** with integrated wash basin - thick. 1.5 - D. 53.5 - LINEPlan Mineralgloss **P1**, mineralmatt **P2** avec lavabo intégré - ép. 1,5 - P. 53,5 - LINEPlatte Mineralgloss **P1**, mineralmatt **P2** mit integriertem Becken - St. 1,5 - T. 53,5 - LINEBlad Mineralgloss **P1**, mineralmatt **P2** met ingebouwde wastafel - Dikte 1,5 - Diepte 53,5 - LINEСтолешница Mineralgloss **P1**, mineralmatt **P2** с интегрированной раковиной - толщ. 1,5 - Глуб. 53,5 - LINE**Top mineralgloss e mineralmatt con lavabo integrato, completo di troppo pieno e foro rubinetto (specificare il modello del lavabo al momento dell'ordine).**

Mineralgloss and mineralmatt top with integrated wash basin, basin complete with overflow and tap hole (state wash basin model when ordering).

Plan mineralgloss et mineralmatt avec lavabo intégré, trop-plein et perçage robinet (préciser le modèle du lavabo lors de la commande).

Platte mineralgloss und mineralmatt Becken Mineralgloss mit Hahnloch und Überlauf (Modell des Beckens angeben).

Blad in mineralgloss en mineralmatt met ingebouwde wastafel, compleet met overloop en opening voor de kraan (wastafelmodel vermelden bij de bestelling).

Столешница mineralgloss и mineralmatt с интегрированной раковиной в комплекте со сливом-переливом и отверстием для крана (при размещении заказа указывайте модель раковины).

**P1 P2**

L	P	COD.	
70	53,5	TOP 0700 C6	€ 325
90		TOP 0900 C6	€ 352
105		TOP 1050 C6	€ 424
115		TOP 1150 C6	€ 453
120		TOP 1200 C6	€ 484
125		TOP 1250 C6	€ 517
130		TOP 1300 C6	€ 545
135		TOP 1350 C6	€ 578
140		TOP 1400 C6	€ 605
150		TOP 1500 C6	€ 666
155		TOP 1550 C6	€ 699
160		TOP 1600 C6	€ 726
165		TOP 1650 C6	€ 759
170		TOP 1700 C6	€ 787
175		TOP 1750 C6	€ 820
180		TOP 1800 C6	€ 847
190		TOP 1900 C6	€ 908
200		TOP 2000 C6	€ 968

**DOPPIO LAVABO** Double washbasin / Double vasque / Doppelwaschbecken / Dubbele waskom / Двойная раковина

140	53,5	LAV LIN IT 2X P 507	€ 765
160		LAV LIN IT 2X P 508	€ 880
180		LAV LIN IT 2X P 509	€ 1.015

**P1** MINERALGLOSS - sp. 15 mm**P2** MINERALMATT - sp. 15 mm**Maggiorazione per rubinetteria con saltarello**

Se utilizzato rubinetto con saltarello indicarlo al momento dell'ordine in quanto il retro del cassetto sarà modificato (con relativa limitazione nella scelta degli accessori interni).

Please always specify at the moment of the order when a faucet with pop up drain is used because rear part of drawer will be modified accordingly (this will restrict inner accessories choice) / Si vous utilisez un robinet avec vidage, indiquez-le lors de la commande, car le dos du tiroir sera modifié (avec une limitation relative aux choix des accessoires internes) / Bitte geben Sie bei der Bestellung immer an, wann ein Wasserhahn mit Ablaufgarnitur verwendet wird, da der hintere Teil der Schublade entsprechend modifiziert wird (dadurch wird die Auswahl des Zubehörs eingeschränkt) / Geef altijd op het moment van de bestelling aan wanneer een kraan met een pop up afvoer(plug) wordt gebruikt, omdat het achterste gedeelte van de lade moet worden aangepast (dit zal de keuze van lade accessoires beperken) / Пожалуйста, указывайте всегда при заказе, если будет установлен на мебель смеситель с управляемым донным клапаном, в таком случае будет изготовлена соответствующая задняя стенка (это ограничит выбор аксессуаров для внутренних ящиков).

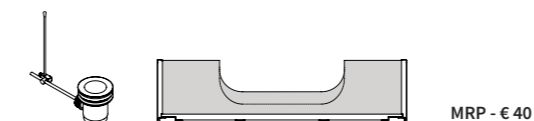
**NOTA: Al momento dell'ordine, il codice dell'articolo va completato con la lettera indicante la tipologia di materiale. Esempio: articolo TOP 0450 G3, va completato in questo modo: TOP 0450 G3 F1**

NOTE: At the time of order, the item code must be completed with a letter stating the type of material. Example: item TOP 0450 G3 should be completed as follows: TOP 0450 G3 F1

NB: Lors de la commande, le code de l'article doit être complété de la lettre indiquant le type de matériau. Exemple : article TOP 0450 G3 à compléter comme suit : TOP 0450 G3 F1

HINWEIS: Bei Bestellung bitte den Buchstaben der Plattenversion angeben.

OPMERKING: Bij de order voegt u aan het artikelnummer de letter toe die het materiaal identificeert. Voorbeeld: artikel TOP 0450 G3 moet als volgt worden vervolledigd: TOP 0450 G3 F1

ПРИМЕЧАНИЕ: При размещении заказа добавляйте к коду артикула букву, указывающую на тип материала. Пример: наименование артикула TOP 0450 G3 необходимо дополнить следующим образом: TOP 0450 G3 F1



## TOP ASTONE **Q** CON LAVABO INTEGRATO - SP. 1,2 - P. 46,5 - SOFT / NY

Astone tops **Q** with integrated wash basin thick. 1,2 - D. 46,5 - SOFT / NY

Plan Astone **Q** avec lavabo intégré ÉP. 1,2 - P. 46,5 - SOFT / NY

Waschtisch aus Astone **Q** mit integriertem Becken, Stärke 1,2 - Tiefe 46,5 - SOFT / NY

Bladen Astone **Q** met ingebouwde wastafel op blad Dikte 1,2 - Diepte 46,5 - SOFT / NY

Столешница из Astone **Q** с интегрированной раковиной толщ. 1,2 - Глуб. 46,5 - SOFT / NY

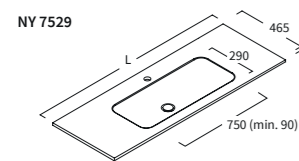
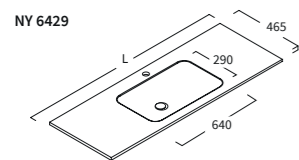
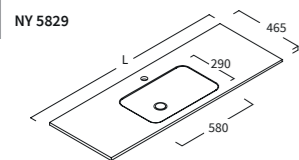
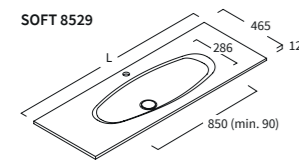
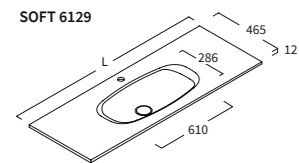

### Top Astone con lavabo integrato, completo di foro rubinetto e copripiletta in Astone (specificare il modello del lavabo al momento dell'ordine).

Astone top with integrated wash basin, complete with tap hole and drain cover in Astone (state wash basin model when ordering).

Plan Astone, lavabo intégré avec perçage robinet et plaque cache bonde en Astone (préciser le modèle du lavabo lors de la commande).

Waschtischplatte aus Astone, mit Hahnloch und Ablaufdeckel aus Astone (Modell des Beckens angeben).

Wastafelblad in Astone met ingebouwde wastafel, inclusief kraanopening en Astone afvoerplug (wastafelmodel vermelden bij de bestelling).

Стеклянная столешница из Astone с интегрированной раковиной, в комплекте с заглушкой Astone и отверстием для крана (при размещении заказа указывайте модель раковины).

L	P	COD.	
70	46,5	TOP 0700 B3	€ 599
90		TOP 0900 B3	€ 675
95		TOP 0950 B3	€ 689
105		TOP 1050 B3	€ 717
115		TOP 1150 B3	€ 755
120		TOP 1200 B3	€ 779
125		TOP 1250 B3	€ 798
130		TOP 1300 B3	€ 817
135		TOP 1350 B3	€ 836
140		TOP 1400 B3	€ 855
145		TOP 1450 B3	€ 874
150		TOP 1500 B3	€ 893
155		TOP 1550 B3	€ 912
160		TOP 1600 B3	€ 931
165		TOP 1650 B3	€ 950
170		TOP 1700 B3	€ 969
175		TOP 1750 B3	€ 993
180		TOP 1800 B3	€ 1.017
185		TOP 1850 B3	€ 1.040
190		TOP 1900 B3	€ 1.064
195		TOP 1950 B3	€ 1.088
200		TOP 2000 B3	€ 1.112

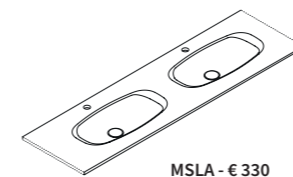

### Alzatina H. 8 / 33 (prezzi al metro lineare)

Splashback H. 8 / 33 (price per metre length). / Dossieret h. 8 / 33 (prix au mètre linéaire). / Wandblende H. 8/33 (Preis pro laufender Meter). / Verhoging h. 8 / 33 (prijs per strekkende meter). / Бортик h. 8 / 33 (цена за погонный метр).

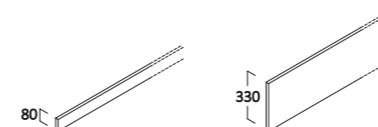

H	COD.	
8	VAR AZ 0080	€ 95
33	VAR AZ 0330	€ 145



12

**Q** ASTONE - sp. 12 mm

### Maggiorazione per rubinetteria con saltarello

Se utilizzato rubinetto con saltarello indicarlo al momento dell'ordine in quanto il retro del cassetto sarà modificato (con relativa limitazione nella scelta degli accessori interni).

Please always specify at the moment of the order when a faucet with pop up drain is used because rear part of drawer will be modified accordingly (this will restrict inner accessories choice) / Si vous utilisez un robinet avec vidage, indiquez-le lors de la commande, car le dos du tiroir sera modifié (avec une limitation relative aux choix des accessoires internes) / Bitte geben Sie bei der Bestellung immer an, wann ein Wasserhahn mit Ablaufgarnitur verwendet wird, da der hintere Teil der Schublade entsprechend modifiziert wird (dadurch wird die Auswahl des Zubehörs eingeschränkt) / Geef altijd op het moment van de bestelling aan wanneer een kraan met een pop up afvoer(plug) wordt gebruikt, omdat het achterste gedeelte van de lade moet worden aangepast (dit zal de keuze van lade accessoires beperken) / Пожалуйста, указывайте всегда при заказе, если будет установлен на мебель смеситель с управляемым донным клапаном, в таком случае будет изготовлена соответствующая задняя стенка (это ограничит выбор аксессуаров для внутренних ящиков).

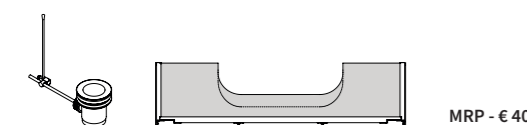

MRP - € 40

**Per top su misura attenersi alla dimensione immediatamente superiore maggiorata di un costo fisso pari a: € 60 cad. / each. (per lunghezze superiori a 200 cm. contattare l'azienda).**

For tops cut to size, use the size immediately above requirements, with the additional charge of: € 60 cad. / each. (for lengths over 200 cm, please contact the manufacturer). / Pour les plans sur mesure, respecter la dimension juste au-dessus majorée d'un coût fixe de: € 60 / pièce (pour des longueurs supérieures à 200 cm contacter la société). / Bei Maßanfertigungen berücksichtigen Sie bitte den nächsthöheren Preis und den Aufpreis von: € 60 / Stück. / Voor bladen op maat rekening houden met de eerstvolgende grotere maat en een vaste prijs toeslag gelijk aan: € 60 / per stuk. (voor langere bladen dan 200 cm. contact opnemen met het bedrijf). / Для столешниц под заказ ориентируйтесь на следующий по величине размер плюс фиксированная надбавка в цене в размере: € 60 для каждой столешницы (если длина превышает 200 см, обратитесь к изготовителю).

**NOTA: Al momento dell'ordine, il codice dell'articolo va completato con la lettera indicante la tipologia di materiale. Esempio: articolo TOP 0450 G3, va completato in questo modo: TOP 0450 G3 F1**

NOTE: At the time of order, the item code must be completed with a letter stating the type of material. Example: item TOP 0450 G3 should be completed as follows: TOP 0450 G3 F1

NB: Lors de la commande, le code de l'article doit être complété de la lettre indiquant le type de matériau. Exemple: article TOP 0450 G3 à compléter comme suit: TOP 0450 G3 F1

HINWEIS: Bei Bestellung bitte den Buchstaben der Plattenversion angeben.

OPMERKING: Bij de order voegt u aan het artikelnummer de letter toe die het materiaal identificeert. Voorbeeld: artikel TOP 0450 G3 moet als volgt worden vervolledigd: TOP 0450 G3 F1

ПРИМЕЧАНИЕ: При размещении заказа добавляйте к коду артикула букву, указывающую на тип материала. Пример: наименование артикула TOP 0450 G3 необходимо дополнить следующим образом: TOP 0450 G3 F1



## TOP ASTONE **Q** CON LAVABO INTEGRATO - SP. 1,2 - P. 53,5 - SOFT / NY

Astone tops **Q** with integrated wash basin thick. 1,2 - D. 53,5 - SOFT / NY

Plan Astone **Q** avec lavabo intégré ÉP. 1,2 - P. 53,5 - SOFT / NY

Waschtisch aus Astone **Q** mit integriertem Becken, Stärke 1,2 - Tiefe 53,5 - SOFT / NY

Bladen Astone **Q** met ingebouwde wastafel op blad Dikte 1,2 - Diepte 53,5 - SOFT / NY

Столешница из Astone **Q** с интегрированной раковиной толщ. 1,2 - Глуб. 53,5 - SOFT / NY

SOFT 6136

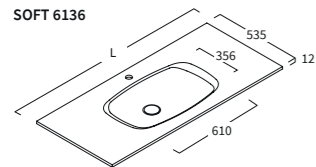

SOFT 8536

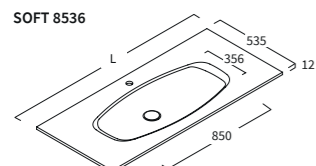

NY 5834

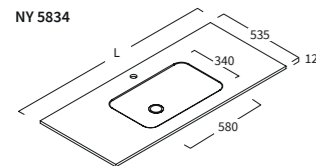

NY 6434

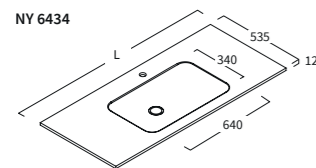

NY 7534

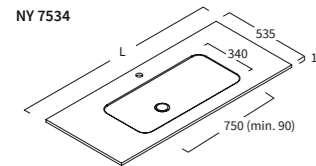

### Top Astone con lavabo integrato, completo di foro rubinetto, piletta fissa a scarico libero con copripiletta in Astone (specificare il modello del lavabo ed eventuale eliminazione del foro rubinetteria al momento dell'ordine).

Astone top with integrated sink, complete with tap hole and fixed Astone waste (please specify the sink model at the moment of the order and eventual removal of the tap hole).

Plan en Astone avec vasque intégrée, complet avec trou pour le robinet, bande de vidange libre et fixe avec cache-bande en Astone (spécifier le modèle de la vasque et la possibilité d'éliminer le trou du robinet lors de la commande).

Astone Top mit integrierten Becken komplett mit Hahnloch und Ablauf (bitte geben Sie das Beckenmodell und ggf. die Position der Armaturlochbohrung bei Bestellung an).

Astone blad met geïntegreerde waskom, standaard met kraangat en fixed Astone afvoerplug (in order type waskom en aantal kraangaten specificeren).

Столешница из материала ASTON с интегрированной раковиной с отверстием под смеситель и свободным выпуском (укажите, пожалуйста, при заказе модель раковины и необходимость отверстия для смесителя).

L	P	COD.	Q
70	53,5	TOP 0700 B6	€ 630
90		TOP 0900 B6	€ 710
95		TOP 0950 B6	€ 725
105		TOP 1050 B6	€ 755
115		TOP 1150 B6	€ 795
120		TOP 1200 B6	€ 820
125		TOP 1250 B6	€ 840
130		TOP 1300 B6	€ 860
135		TOP 1350 B6	€ 880
140		TOP 1400 B6	€ 900
145		TOP 1450 B6	€ 920
150		TOP 1500 B6	€ 940
155		TOP 1550 B6	€ 960
160		TOP 1600 B6	€ 980
165		TOP 1650 B6	€ 1.000
170		TOP 1700 B6	€ 1.020
175		TOP 1750 B6	€ 1.045
180		TOP 1800 B6	€ 1.070
185		TOP 1850 B6	€ 1.095
190		TOP 1900 B6	€ 1.120
195		TOP 1950 B6	€ 1.145
200		TOP 2000 B6	€ 1.170

12

**Q** ASTONE - sp. 12 mm

### Maggiorazione per rubinetteria con saltarello

Se utilizzato rubinetto con saltarello indicarlo al momento dell'ordine in quanto il retro del cassetto sarà modificato (con relativa limitazione nella scelta degli accessori interni).

Please always specify at the moment of the order when a faucet with pop up drain is used because rear part of drawer will be modified accordingly (this will restrict inner accessories choice) / Si vous utilisez un robinet avec vidage, indiquez-le lors de la commande, car le dos du tiroir sera modifié (avec une limitation relative aux choix des accessoires internes) / Bitte geben Sie bei der Bestellung immer an, wann ein Wasserhahn mit Ablaufgarnitur verwendet wird, da der hintere Teil der Schublade entsprechend modifiziert wird (dadurch wird die Auswahl des Zubehörs eingeschränkt) / Geef altijd op het moment van de bestelling aan wanneer een kraan met een pop up afvoer(plug) wordt gebruikt, omdat het achterste gedeelte van de lade moet worden aangepast (dit zal de keuze van lade accessoires beperken) / Пожалуйста, указывайте всегда при заказе, если будет установлен на мебель смеситель с управляемым донным клапаном, в таком случае будет изготовлена соответствующая задняя стенка (это ограничит выбор аксессуаров для внутренних ящиков).

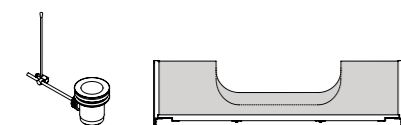

MRP - € 40

### Maggiorazione per inserimento secondo lavabo (specificare il modello lavabo e l'interasse tra i due lavabi al momento dell'ordine)

Additional charge for insertion of second wash basin (specify basin model and distance between basins when ordering) / Majoration pour ajout d'un deuxième lavabo (préciser le modèle de lavabo et l'entraxe des deux lavabos lors de la commande) / Aufpreis f. zweites Becken Doppelwaschtisch (Modell des Beckens und Abstand Beckenmitte angeben) / Toeslag voor tweede wastafel (wastafelmodel en hartafstand tussen beide wastafels vermelden bij de bestelling) / Надбавка к цене за вторую раковину (при размещении заказа указывайте модель раковины и межосевое расстояние между двумя раковинами).

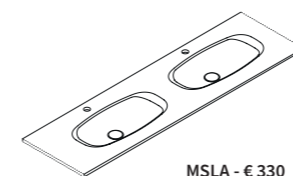

MSLA - € 330

### Alzatina H. 8 / 33 (prezzi al metro lineare)

Splashback H. 8 / 33 (price per metre length) / Dossieret h. 8 / 33 (prix au mètre linéaire) / Wandblende H. 8/33 (Preis pro laufender Meter) / Verhoging h. 8 / 33 (prijs per strekkende meter) / Бортик h. 8 / 33 (цена за погонный метр).

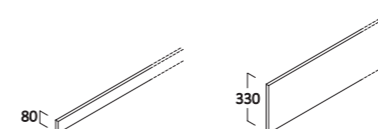

H	COD.
8	VAR AZ 0080
33	VAR AZ 0330

**Q**

€ 95

€ 145

**Per top su misura attenersi alla dimensione immediatamente superiore maggiorata di un costo fisso pari a: € 60 cad. / each. (per lunghezze superiori a 200 cm. contattare l'azienda).**

For tops cut to size, use the size immediately above requirements, with the additional charge of: € 60 cad. / each. (for lengths over 200 cm, please contact the manufacturer) / Pour les plans sur mesure, respecter la dimension juste au-dessus majorée d'un coût fixe de: € 60 / pièce (pour des longueurs supérieures à 200 cm contacter la société) / Bei Maßanfertigungen berücksichtigen Sie bitte den nächsthöheren Preis und den Aufpreis von: € 60 / Stück. / Voor bladen op maat rekening houden met de eerstvolgende grotere maat en een vaste prijs toeslag gelijk aan: € 60 / per stuk. (voor langere bladen dan 200 cm. contact opnemen met het bedrijf) / Для столешниц под заказ ориентируйтесь на следующий по величине размер плюс фиксированная надбавка в цене в размере: € 60 для каждой столешницы (если длина превышает 200 см, обратитесь к изготовителю).

**NOTA: Al momento dell'ordine, il codice dell'articolo va completato con la lettera indicante la tipologia di materiale. Esempio: articolo TOP 0450 G3, va completato in questo modo: TOP 0450 G3 F1**

NOTE: At the time of order, the item code must be completed with a letter stating the type of material. Example: item TOP 0450 G3 should be completed as follows: TOP 0450 G3 F1

NB: Lors de la commande, le code de l'article doit être complété de la lettre indiquant le type de matériau. Exemple: article TOP 0450 G3 à compléter comme suit: TOP 0450 G3 F1

HINWEIS: Bei Bestellung bitte den Buchstaben der Plattenversion angeben.

OPMERKING: Bij de order voegt u aan het artikelnummer de letter toe die het materiaal identificeert. Voorbeeld: artikel TOP 0450 G3 moet als volgt worden vervolledigd: TOP 0450 G3 F1

ПРИМЕЧАНИЕ: При размещении заказа добавляйте к коду артикула букву, указывающую на тип материала. Пример: наименование артикула TOP 0450 G3 необходимо дополнить следующим образом: TOP 0450 G3 F1

## TOP SCATOLATI IN ASTONE **Q** CON LAVABO INTEGRATO - SP. 12 - P. 46,5 - SOFT / NY

Thicker Astone tops **Q** with integrated wash basin thick. 12 - D. 46.5 - SOFT / NY

Plans creux en Astone **Q** avec lavabo intégré ÉP. 12 - P. 46,5 - SOFT / NY

Waschtischplatten aus Astone **Q** verblendet mit integriertem Becken, Stärke 12 - Tiefe 46,5 - SOFT / NY

Bladen, doosconstructie, in Astone **Q** met ingebouwde wastafel op blad Dikte12 - Diepte 46,5 - SOFT / NY

Столешницы с открытым каркасом из Astone **Q** с интегрированной раковиной толщ. 12 - Глуб. 46,5 - SOFT / NY

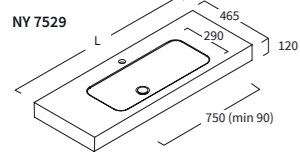
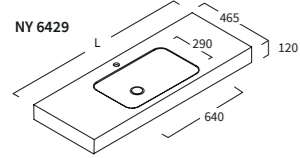
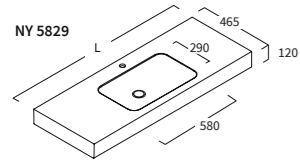
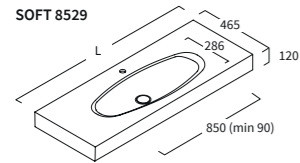
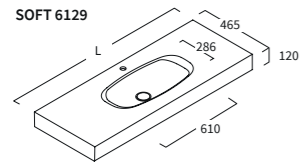

**Q** ASTONE - sp. 120 mm

### Top Astone con lavabo integrato, completo di foro rubinetto, piletta fissa a scarico libero con copripiletta in Astone (specificare il modello del lavabo ed eventuale eliminazione del foro rubinetteria al momento dell'ordine).

Astone top with integrated sink, complete with tap hole and fixed Astone waste (please specify the sink model at the moment of the order and eventual removal of the tap hole).

Plan en Astone avec vasque intégrée, complet avec trou pour le robinet, bande de vidange libre et fixe avec cache-bande en Astone (spécifier le modèle de la vasque et la possibilité d'éliminer le trou du robinet lors de la commande).

Astone Top mit integrierten Becken komplett mit Hahnloch und Ablauf (bitte geben Sie das Beckenmodell und ggf. die Position der Armaturlochbohrung bei Bestellung an).

Astone blad met geïntegreerde waskom, standaard met kraangat en fixed Astone afvoerplug (in order type waskom en aantal kraangaten specificeren).

Столешница из материала ASTON с интегрированной раковиной с отверстием под смеситель и свободным выпуском (укажите, пожалуйста, при заказе модель раковины и необходимость отверстия для смесителя).

L	P	COD.	
70	46,5	TOP 0700 H3	€ 945
90		TOP 0900 H3	€ 1.097
95		TOP 0950 H3	€ 1.121
105		TOP 1050 H3	€ 1.221
115		TOP 1150 H3	€ 1.321
120		TOP 1200 H3	€ 1.382
125		TOP 1250 H3	€ 1.420
130		TOP 1300 H3	€ 1.468
135		TOP 1350 H3	€ 1.496
140		TOP 1400 H3	€ 1.534
145		TOP 1450 H3	€ 1.601
150		TOP 1500 H3	€ 1.620
155		TOP 1550 H3	€ 1.672
160		TOP 1600 H3	€ 1.710
165		TOP 1650 H3	€ 1.753
170		TOP 1700 H3	€ 1.791
175		TOP 1750 H3	€ 1.848
180		TOP 1800 H3	€ 1.886
185		TOP 1850 H3	€ 1.919
190		TOP 1900 H3	€ 1.957
195		TOP 1950 H3	€ 2.000
200		TOP 2000 H3	€ 2.043

### Per top su misura attenersi alla dimensione immediatamente superiore maggiorata di un costo fisso pari a: € 60 cad. / each

For tops cut to size, use the size immediately above requirements, with the additional charge of: € 60 each / Pour les plans sur mesure, respecter la dimension juste au-dessus majorée d'un coût fixe de: 60 € pièce. /

Bei Maßanfertigungen berücksichtigen Sie bitte den nächsthöheren Preis und den Aufpreis von: 60 € / Stück / Voor bladen op maat rekening houden met de eerstvolgende grotere maat en een vaste prijs toeslag gelijk aan: € 60 per stuk. / Для столешниц под заказ ориентируйтесь на следующий по величине размер плюс фиксированная надбавка в цене в размере: 60 € для каждой столешницы

### Staffa di supporto regolabile (prezzo staffa singola completa di fissaggi a parete). Fino a cm 120 sono necessarie 2 staffe, da cm 120 a cm 160 necessarie 3 staffe, oltre cm 160 utilizzare 4 staffe.

Adjustable bracket (price for single bracket, complete with wall fastenings). Up to 120 cm, 2 brackets are required, from 120 cm to 160 cm, 3 brackets are needed, and above 160 cm, use 4 brackets. / Étrier de support réglable (prix étrier seul avec fixations murales) Jusqu'à 120 cm, 2 étriers sont nécessaires, de 120 cm à 160 cm, 3 étriers sont nécessaires, au-delà de 160 cm, utiliser 4 étriers. / Halterung, einstellbar, mit Montagematériau. Bei Längen bis 120cm werden 2 Stück, bis 160cm 3 Stück und darüber 4 Stück benötigt. / Verstelbare hangbeugel (prijs afzonderlijke beugel inclusief wandbevestigingen). Tot cm. 120 zijn 2 beugels nodig; vanaf cm. 120 tot cm. 160 3 beugels, meer dan cm. 160 4 beugels. / Регулируемый опорный кронштейн (цена указана за один кронштейн в комплекте с крепежными элементами для монтажа на стену). До 120 см требуется 2 кронштейна, от 120 см до 160 см требуется 3 кронштейна, при длине свыше 160 см необходимо 4 кронштейна.

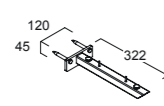
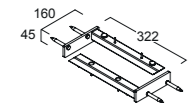

Cod. VAR FE SS 002 00 - € 50

Cod. VAR FE SS 002 CX - € 25 cad.

NOTA: Al momento dell'ordine, il codice dell'articolo va completato con la lettera indicante la tipologia di materiale. Esempio: articolo TOP 0450 G3, va completato in questo modo: TOP 0450 G3 F1

NOTE: At the time of order, the item code must be completed with a letter stating the type of material. Example: item TOP 0450 G3 should be completed as follows: TOP 0450 G3 F1

NB: Lors de la commande, le code de l'article doit être complété de la lettre indiquant le type de matériau. Exemple : article TOP 0450 G3 à compléter comme suit : TOP 0450 G3 F1

HINWEIS: Bei Bestellung bitte den Buchstaben der Plattenversion angeben.

OPMERKING: Bij de order voegt u aan het artikelnummer de letter toe die het materiaal identificeert. Voorbeeld: artikel TOP 0450 G3 moet als volgt worden vervolledigd: TOP 0450 G3 F1

ПРИМЕЧАНИЕ: При размещении заказа добавляйте к коду артикула букву, указывающую на тип материала. Пример: наименование артикула TOP 0450 G3 необходимо дополнить следующим образом: TOP 0450 G3 F1

## STRUTTURE E PORTASCIUGAMANI COMPATIBILI

Compatible structures and towel holders / Structures et porte-serviettes compatibles / Kompatiblen und Handtuchhalter / Bijpassende frames en handdoekrekken / Совместимые структуры и держатели для полотенец

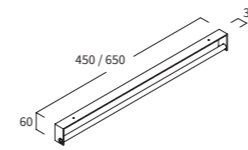

COD.

X M07 € 125

X M08 € 145

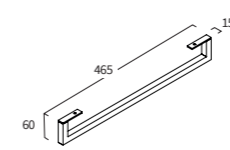

COD.

ACS PA STICK 09 (Brill) € 65

ACS PA STICK 09 (Colore\*) € 80

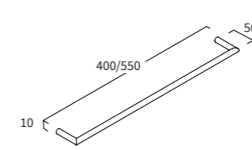

COD.

ACS HOLD 01 (S,B,N) € 89

ACS HOLD 02 (S,B,N) € 98

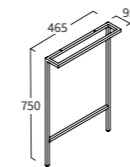

COD.

ACS PA STICK 10 (Brill) € 185

ACS PA STICK 10 (Colore\*) € 215

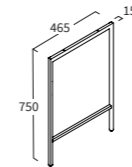

COD.

ACS PI STICK 09 (Brill) € 175

ACS PI STICK 09 (Colore\*) € 205

### Maggiorazione per inserimento secondo lavabo (specificare il modello lavabo e l'interasse tra i due lavabi al momento dell'ordine).

Additional charge for insertion of second wash basin (specify basin model and distance between basins when ordering). / Majoration pour ajout d'un deuxième lavabo (préciser le modèle de lavabo et l'entraxe des deux lavabos lors de la commande). /

Aufpreis f. zweites Becken Doppelwaschtisch (Modell des Beckens und Abstand Beckenmitte angeben). / Toeslag voor tweede wastafel (wastafelmodel en hartafstand tussen beide wastafels vermelden bij de bestelling). /

Надбавка к цене за вторую раковину (при размещении заказа указывайте модель раковины и межосевое расстояние между двумя раковинами).

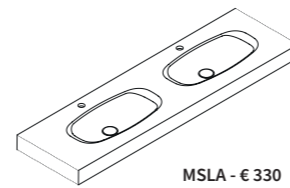

MSLA - € 330

### Alzatina H. 8 / 33 (prezzi al metro lineare)

Splashback H. 8 / 33 (price per metre length). / Dossieret h. 8 / 33 (prix au mètre linéaire). / Wandblende H. 8/33 (Preis pro laufender Meter). / Verhoging h. 8 / 33 (prijs per strekkende meter). / Бортик h. 8 / 33 (цена за погонный метр).

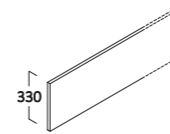
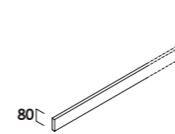

H COD.

8 VAR AZ 0080

33 VAR AZ 0330

**Q**

€ 95

€ 145

### \*\*NOTA: In fase di ordine è necessario specificare la posizione desiderata il top sarà predisposto per il montaggio del maniglione nella posizione richiesta.

\*\*NOTE: When ordering, it is necessary to specify the required position. The top will be made ready to fit the handle in the required position. / \*\*N.B. Lors de la commande, spécifier la position souhaitée; le plan sera préparé pour le montage de la poignée en position souhaitée. / \*\*Hinweis: bei Bestellung bitte die genaue Position angeben. / \*\*OPMERKING: Bij de order moet de gewenste plaats voor het handdoekenrek worden vermeld. Het blad zal geleverd worden klaar voor de gewenste montage. / \*\*N.B. При размещении заказа необходимо указать нужное размещение, и столешница будет изготовлена таким образом, чтобы обеспечить монтаж рукоятки в нужном положении.

**TOP SCATOLATI IN ASTONE Q CON LAVABO INTEGRATO - SP. 12 - P. 53,5 - SOFT / NY**

Thicker Astone tops **Q** with integrated wash basin thick. 12 - D. 53.5 - SOFT / NY

Plans creux en Astone **Q** avec lavabo intégré ÉP. 12 - P. 53,5 - SOFT / NY

Waschtischplatten aus Astone **Q** verblendet mit integriertem Becken, Stärke 12 - Tiefe 53,5 - SOFT / NY

Bladen, doosconstructie, in Astone **Q** met ingebouwde wastafel op blad Dikte12 - Diepte 53,5 - SOFT / NY

Столешницы с открытым каркасом из Astone **Q** с интегрированной раковиной толщ. 12 - Глуб. 53,5 - SOFT / NY

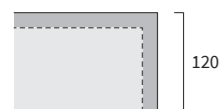
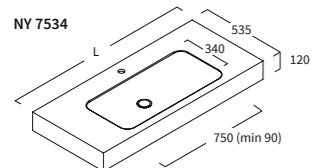
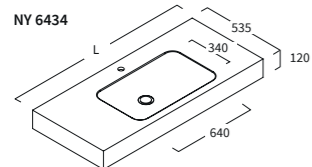
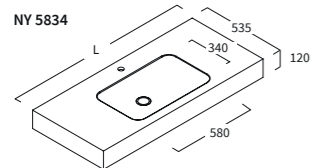
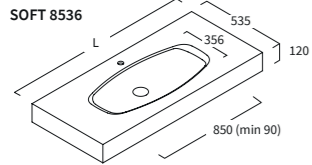
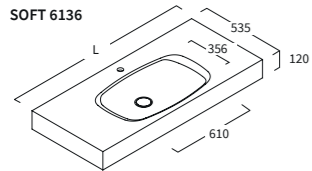

**Q** ASTONE - sp. 120 mm

**Top scatolato in Astone con lavabo integrato, completo di foro rubinetto e copripiletta in Astone, staffe per montaggio a parete non incluse (specificare il modello del lavabo al momento dell'ordine).**

Astone top with integrated wash basin, complete with tap hole and drain cover in Astone, brackets for wall mounting not included (state wash basin model when ordering).

Plan creux en Astone, lavabo intégré avec perçage robinet et plaque cache bonde en Astone, étriers pour montage mural non compris (préciser le modèle du lavabo lors de la commande).

Waschtischplatte aus Astone, mit Hahnloch und Ablaufdeckel aus Astone, Halterungen f. Wandmontage nicht inbegriffen (Modell des Beckens angeben).

Bladen, doosconstructie, in Astone met ingebouwde wastafel, inclusief kraanopening en Astone afvoerplug, wandmontagebeugels niet inbegrepen (wastafelmodel vermelden bij de bestelling).

Столешница с открытым каркасом из Astone с интегрированной раковиной, в комплекте с заглушкой Astone и отверстием для крана, кронштейны для монтажа на стену в комплект не входят (при размещении заказа указывайте модель раковины).

L	P	COD.	
70	53,5	TOP 0700 H6	€ 995
90		TOP 0900 H6	€ 1.155
95		TOP 0950 H6	€ 1.180
105		TOP 1050 H6	€ 1.285
115		TOP 1150 H6	€ 1.390
120		TOP 1200 H6	€ 1.455
125		TOP 1250 H6	€ 1.495
130		TOP 1300 H6	€ 1.545
135		TOP 1350 H6	€ 1.575
140		TOP 1400 H6	€ 1.615
145		TOP 1450 H6	€ 1.685
150		TOP 1500 H6	€ 1.705
155		TOP 1550 H6	€ 1.760
160		TOP 1600 H6	€ 1.800
165		TOP 1650 H6	€ 1.845
170		TOP 1700 H6	€ 1.885
175		TOP 1750 H6	€ 1.945
180		TOP 1800 H6	€ 1.985
185		TOP 1850 H6	€ 2.020
190		TOP 1900 H6	€ 2.060
195		TOP 1950 H6	€ 2.105
200		TOP 2000 H6	€ 2.150

**Per top su misura attenersi alla dimensione immediatamente superiore maggiorata di un costo fisso pari a: € 60 cad. / each**

For tops cut to size, use the size immediately above requirements, with the additional charge of: € 60 each / Pour les plans sur mesure, respecter la dimension juste au-dessus majorée d'un coût fixe de: 60 € pièce. / Bei Maßanfertigungen berücksichtigen Sie bitte den nächsthöheren Preis und den Aufpreis von: 60 € / Stück / Voor bladen op maat rekening houden met de eerstvolgende grotere maat met de vaste prijs toeslag gelijk aan: € 60 per stuk. / Для столешниц под заказ ориентируйтесь на следующий по величине размер плюс фиксированная надбавка в цене в размере: 60 € для каждой столешницы

**Staffa di supporto regolabile (prezzo staffa singola completa di fissaggi a parete). Fino a cm 120 sono necessarie 2 staffe, da cm 120 a cm 160 necessarie 3 staffe, oltre cm 160 utilizzare 4 staffe.**

Adjustable bracket (price for single bracket, complete with wall fastenings). Up to 120 cm, 2 brackets are required, from 120 cm to 160 cm, 3 brackets are needed, and above 160 cm, use 4 brackets. / Étrier de support réglable (prix étrier seul avec fixations murales) Jusqu'à 120 cm, 2 étriers sont nécessaires, de 120 cm à 160 cm, 3 étriers sont nécessaires, au-delà de 160 cm, utiliser 4 étriers. / Halterung, einstellbar, mit Montagematerial. Bei Längen bis 120cm werden 2 Stück, bis 160cm 3 Stück und darüber 4 Stück benötigt. / Verstelbare hangbeugel (prijs afzonderlijke beugel inclusief wandbevestigingen). Tot cm. 120 zijn 2 beugels nodig; vanaf cm. 120 tot cm. 160 3 beugels, meer dan cm. 160 4 beugels. / Регулируемый опорный кронштейн (цена указана за один кронштейн в комплекте с крепежными элементами для монтажа на стену). До 120 см требуется 2 кронштейна, от 120 см до 160 см требуется 3 кронштейна, при длине свыше 160 см необходимо 4 кронштейна.

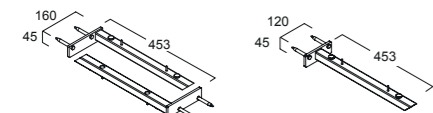

Cod. VAR FE SS 001 00 - € 50

Cod. VAR FE SS 001 CX - € 25 cad.

**NOTA: Al momento dell'ordine, il codice dell'articolo va completato con la lettera indicante la tipologia di materiale. Esempio: articolo TOP 0450 G3, va completato in questo modo: TOP 0450 G3 F1**

NOTE: At the time of order, the item code must be completed with a letter stating the type of material. Example: item TOP 0450 G3 should be completed as follows: TOP 0450 G3 F1

NB: Lors de la commande, le code de l'article doit être complété de la lettre indiquant le type de matériau. Exemple : article TOP 0450 G3 à compléter comme suit : TOP 0450 G3 F1

HINWEIS: Bei Bestellung bitte den Buchstaben der Plattenversion angeben.

OPMERKING: Bij de order voegt u aan het artikelnummer de letter toe die het materiaal identificeert. Voorbeeld: artikel TOP 0450 G3 moet als volgt worden vervolledigd: TOP 0450 G3 F1

ПРИМЕЧАНИЕ: При размещении заказа добавляйте к коду артикула букву, указывающую на тип материала. Пример: наименование артикула TOP 0450 G3 необходимо дополнить следующим образом: TOP 0450 G3 F1

**STRUTTURE E PORTASCIUGAMANI COMPATIBILI**

Compatible structures and towel holders / Structures et porte-serviettes compatibles / Kompatiblen und Handtuchhalter / Bijpassende frames en handdoekrekken / Совместимые структуры и держатели для полотенец

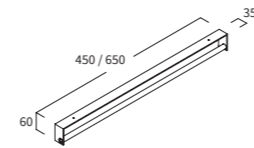

COD.

XM07 € 125

XM08 € 145

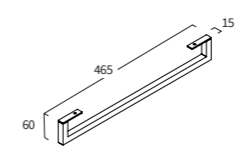

COD.

ACS PA STICK 09 (Brill) € 65

ACS PA STICK 09 (Colore\*) € 80

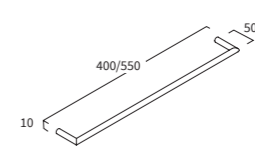

COD.

ACS HOLD 01 (S,B,N) € 89

ACS HOLD 02 (S,B,N) € 98

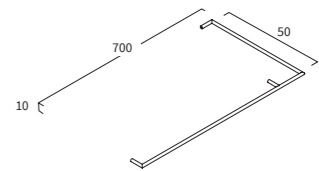

COD.

ACS HOLD 03 (S,B,N) € 135

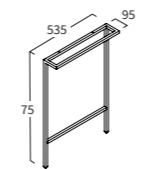

COD.

ACS PA STICK 12 (Brill) € 195

ACS PA STICK 12 (Colore\*) € 230

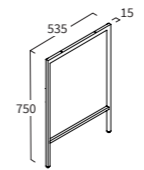

COD.

ACS PI STICK 11 (Brill) € 185

ACS PI STICK 11 (Colore\*) € 220

**Maggiorazione per inserimento secondo lavabo (specificare il modello lavabo e l'interasse tra i due lavabi al momento dell'ordine).**

Additional charge for insertion of second wash basin (specify basin model and distance between basins when ordering). / Majoration pour ajout d'un deuxième lavabo (préciser le modèle de lavabo et l'entraxe des deux lavabos lors de la commande). / Aufpreis f. zweites Becken Doppelwaschtisch (Modell des Beckens und Abstand Beckenmitte angeben). / Toeslag voor tweede wastafel (wastafelmodel en hartafstand tussen beide wastafels vermelden bij de bestelling). / Надбавка к цене за вторую раковину (при размещении заказа указывайте модель раковины и межосевое расстояние между двумя раковинами).

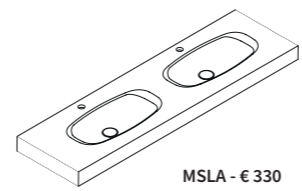

**Alzatina H. 8 / 33 (prezzi al metro lineare)**

Splashback H. 8 / 33 (price per metre length). / Dossieret h. 8 / 33 (prix au mètre linéaire). / Wandblende H. 8/33 (Preis pro laufender Meter). / Verhoging h. 8 / 33 (prijs per strekkende meter). / Бортик h. 8 / 33 (цена за погонный метр).

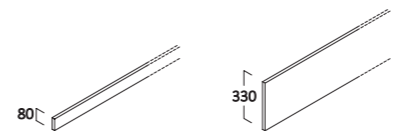

H COD.

8 VAR AZ 0080

33 VAR AZ 0330

**Q**

€ 95

€ 145

**\*\*NOTA: In fase di ordine è necessario specificare la posizione desiderata il top sarà predisposto per il montaggio del maniglione nella posizione richiesta.**

\*\*NOTE: When ordering, it is necessary to specify the required position. The top will be made ready to fit the handle in the required position. / \*\*N.B. Lors de la commande, spécifier la position souhaitée; le plan sera préparé pour le montage de la poignée en position souhaitée. / \*\*Hinweis: bei Bestellung bitte die genaue Position angeben. / \*\*OPMERKING: Bij de order moet de gewenste plaats voor het handdoekenrek worden vermeld. Het blad zal geleverd worden klaar voor de gewenste montage. / \*\*N.B. При размещении заказа необходимо указать нужное размещение, и столешница будет изготовлена таким образом, чтобы обеспечить монтаж рукоятки в нужном положении.

**TOP CRISTALLO S1 S2 S3 SP. 1 E CRISTALLO CERAMICO S6 SP. 1, 2 - P. 46,5**

Tops in crystal glass **S1, S2, S3** thick. 1 and Ceramic glass **S6** thick. 1,2 - D. 46,5

Plan verre **S1, S2, S3** ép. 1 et Verre céramique **S6** ép. 1,2 - P. 46,5

Platten aus Glas **S1, S2, S3** Stärke 1 und Keramik Glass **S6** Stärke 1,2 - Tiefe 46,5

Blad glas **S1, S2, S3** Dikte 1 en Keramisch glas **S6** Dikte 1,2 - Diepte 46,5

Столешницы из стекла **S1, S2, S3** толщ. 1 - Керамическое стекло **S6** толщ. 1,2 - P. 46,5

**Top in cristallo (lucido, opaco e levigato opaco)**

Tops in crystal glass (polished, matt or smooth matt).

Plan en verre (brillant, mat et poli mat).

Platten aus Glas (glänzend, matt oder Schieferoptik).

Blad en glas (glanzend, mat en mat gepolijst).

Столешницы из стекла (глянцевого, матового и матового шлифованного).

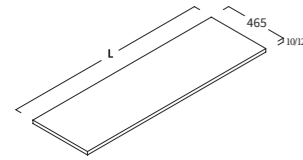

L	P	SP.1	S1	S2	S3	SP.1,2	S6
		COD.				COD.	
45	46,5	TOP 0450 A3	€ 202	€ 279	€ 356	TOP 0450 B3	€ 279
70		TOP 0700 A3	€ 314	€ 434	€ 554	TOP 0700 B3	€ 434
80		TOP 0800 A3	€ 359	€ 496	€ 633	TOP 0800 B3	€ 496
90		TOP 0900 A3	€ 404	€ 558	€ 712	TOP 0900 B3	€ 558
95		TOP 0950 A3	€ 427	€ 589	€ 751	TOP 0950 B3	€ 589
105		TOP 1050 A3	€ 471	€ 651	€ 830	TOP 1050 B3	€ 651
115		TOP 1150 A3	€ 516	€ 713	€ 909	TOP 1150 B3	€ 713
120		TOP 1200 A3	€ 539	€ 744	€ 949	TOP 1200 B3	€ 744
125		TOP 1250 A3	€ 561	€ 775	€ 989	TOP 1250 B3	€ 775
130		TOP 1300 A3	€ 583	€ 806	€ 1.028	TOP 1300 B3	€ 806
135		TOP 1350 A3	€ 606	€ 837	€ 1.068	TOP 1350 B3	€ 837
140		TOP 1400 A3	€ 629	€ 868	€ 1.108	TOP 1400 B3	€ 868
145		TOP 1450 A3	€ 651	€ 899	€ 1.147	TOP 1450 B3	€ 899
150		TOP 1500 A3	€ 674	€ 930	€ 1.187	TOP 1500 B3	€ 930
155		TOP 1550 A3	€ 695	€ 960	€ 1.226	TOP 1550 B3	€ 960
160		TOP 1600 A3	€ 718	€ 992	€ 1.265	TOP 1600 B3	€ 992
165		TOP 1650 A3	€ 741	€ 1.023	€ 1.305	TOP 1650 B3	€ 1.023
170		TOP 1700 A3	€ 763	€ 1.054	€ 1.344	TOP 1700 B3	€ 1.054
175		TOP 1750 A3	€ 786	€ 1.085	€ 1.384	TOP 1750 B3	€ 1.085
180		TOP 1800 A3	€ 808	€ 1.116	€ 1.424	TOP 1800 B3	€ 1.116
185		TOP 1850 A3	€ 830	€ 1.147	€ 1.463	TOP 1850 B3	€ 1.147
190		TOP 1900 A3	€ 853	€ 1.178	€ 1.503	TOP 1900 B3	€ 1.178
195		TOP 1950 A3	€ 875	€ 1.208	€ 1.542	TOP 1950 B3	€ 1.208
200		TOP 2000 A3	€ 898	€ 1.240	€ 1.582	TOP 2000 B3	€ 1.240
205		TOP 2050 A3	€ 921	€ 1.271	€ 1.622	TOP 2050 B3	€ 1.271
210		TOP 2100 A3	€ 942	€ 1.302	€ 1.661	TOP 2100 B3	€ 1.302
215		TOP 2150 A3	€ 965	€ 1.333	€ 1.701	TOP 2150 B3	€ 1.333
220		TOP 2200 A3	€ 988	€ 1.364	€ 1.740	TOP 2200 B3	€ 1.364
225		TOP 2250 A3	€ 1.010	€ 1.395	€ 1.779	TOP 2250 B3	€ 1.395
230		TOP 2300 A3	€ 1.033	€ 1.426	€ 1.819	TOP 2300 B3	€ 1.426
235		TOP 2350 A3	€ 1.055	€ 1.456	€ 1.858	TOP 2350 B3	€ 1.456
240		TOP 2400 A3	€ 1.077	€ 1.488	€ 1.898	TOP 2400 B3	€ 1.488

**Per top su misura attenersi alla dimensione immediatamente superiore maggiorata di un costo fisso pari a: € 60 cad. / each**

For tops cut to size, use the size immediately above requirements, with the additional charge of: € 60 each / Pour les plans sur mesure, respecter la dimension juste au-dessus majorée d'un coût fixe de : € 60 pièce.

/ Bei Maßanfertigungen berücksichtigen Sie bitte den nächsthöheren Preis und den Aufpreis von: € 60 / Stück / Voor bladen op maat rekening houden met de eerstvolgende grotere maat en een vaste prijstoeslag

gelijk aan: € 60 per stuk. / Для столешниц под заказ ориентируйтесь на следующий по величине размер плюс фиксированная надбавка в цене в размере: € 60 для каждой столешницы

**NOTA: Al momento dell'ordine, il codice dell'articolo va completato con la lettera indicante la tipologia di materiale. Esempio: articolo TOP 0450 G3, va completato in questo modo: TOP 0450 G3 F1**

NOTE: At the time of order, the item code must be completed with a letter stating the type of material. Example: item TOP 0450 G3 should be completed as follows: TOP 0450 G3 F1

NB: Lors de la commande, le code de l'article doit être complété de la lettre indiquant le type de matériau. Exemple : article TOP 0450 G3 à compléter comme suit : TOP 0450 G3 F1

HINWEIS: Bei Bestellung bitte den Buchstaben der Plattenversion angeben.

OPMERKING: Bij de order voegt u aan het artikelnummer de letter toe die het materiaal identificeert. Voorbeeld: artikel TOP 0450 G3 moet als volgt worden vervolledigd: TOP 0450 G3 F1

ПРИМЕЧАНИЕ: При размещении заказа добавляйте к коду артикула букву, указывающую на тип материала. Пример: наименование артикула TOP 0450 G3 необходимо дополнить следующим образом: TOP 0450 G3 F1

**Maggiorazione per foro lavabi appoggio (MLA), per foro lavabi non presenti su listino Berloni Bagno (MLAP)**

Additional charge for openings for worktop mounted wash basin (MLA), personalized hole (MLAP) / Majoration pour ouverture lavabos à poser (MLA), trou sur mesure (MLAP) / Aufpreise f. Bohrung/Aufsetzbecken (MLA), individuelle Bohrungen (MLAP) / Toeslag opening opbouwastafels (MLA), half-bouwastafel op blad (mliv), Aangepaste uitsparing (MLAP) / Надбавка к цене за отверстие в накладных раковинах (MLA), отверстие по запросу (MLAP)

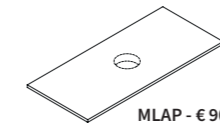
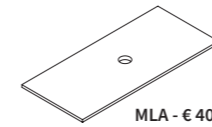

**LAVABI APPOGGIO COMPATIBILI (SOLO CON RUBINETTERIA A MURO)**

Compatible worktop mounted wash basins (only with wall mounted taps) / Lavabos à poser compatibles (uniquement avec robinets muraux) / Passende Aufsetzbecken (für Wandauslassarmaturen) /

Compatibele opbouwastafels (Alleen met aan de muur gemonteerde kranen) / Совместимые накладные раковины (только в комбинации с настенным смесителем)

**Ceramica bianco lucido e colorata \***

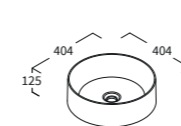
Ceramic glossy white and coloured / Céramique blanc brillant et de couleur / Keramik weiss glanz und farbig / Keramisch glans wit en gekleurd / блестящая и цветная керамика



THIN D.40

Cod. LAV THN AP 00 R 02

Bianco Lucido - € 320

Colore \* - € 530

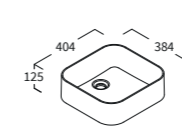

THIN L.40

Cod. LAV THN AP 00 R 03

Bianco Lucido - € 320

Colore \* - € 530

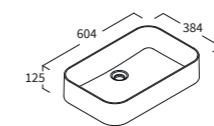

THIN L.60

Cod. LAV THN AP 00 R 01

Bianco Lucido - € 350

Colore \* - € 580

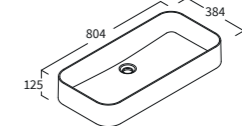

THIN L.80

Cod. LAV THN AP 00 R 04

Bianco Lucido - € 390

Colore \* - € 650

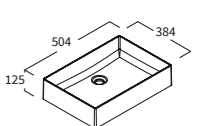

SQUARE L.50

Cod. LAV SQU AP 00 R 01

Bianco Lucido - € 350

Colore \* - € 580

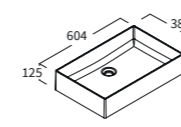

SQUARE L.60

Cod. LAV SQU AP 00 R 02

Bianco Lucido - € 360

Colore \* - € 590

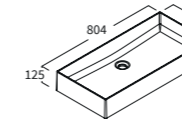

SQUARE L.80

Cod. LAV SQU AP 00 R 03

Bianco Lucido - € 390

Colore \* - € 650

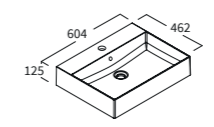

SQUARE 2 L.60

Cod. LAV SQ2 AP 00 R 01

Bianco Lucido - € 420

Colore \* - € 695

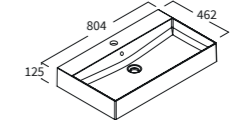

SQUARE 2 L.80

Cod. LAV SQ2 AP 00 R 02

Bianco Lucido - € 480

Colore \* - € 790

**\* Colori ceramica disponibili:**

Available ceramic colours, finitions céramique disponibles, erhaltliche Keramik Farben, verkrijgbare kleuren keramiek, доступные цвета для керамики

110 bianco opaco

129 polvere opaco

176 creta opaco

187 malta opaco

128 pietra opaco

190 nero opaco

090 nero lucido

**Alzatina H. 8 / 33 (prezzi al metro lineare).**

Splashback H. 8 / 33 (price per metre length). / Dossieret h. 8 / 33 (prix au mètre linéaire). / Wandblende H. 8/33 (Preis pro laufender Meter). / Verhoging h. 8 / 33 (prijs per strekkende meter). / Бортик h. 8 / 33 (цена за погонный метр).

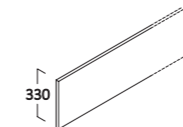
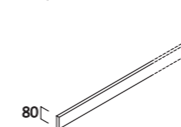

H COD.

8 VAR AZ 0080

33 VAR AZ 0330

S1

€ 75

S1

€ 85

S3

€ 95

S6

€ 110

€ 95

€ 105

€ 115

€ 260

**\* NOTA: Al momento dell'ordine, il codice dell'articolo va completato con il codice colore. Esempio: articolo LAV THN AP 00 R 01, va completato in questo modo: LAV THN AP 00 R 01 190 NERO OPACO**

NOTE: At the time of order, the item code must be completed with the color code. Example: item LAV THN AP 00 R 01 should be completed as follows: LAV THN AP 00 R 01 190 NERO OPACO / NB: Lors de la commande, le code de l'article doit être complété de la lettre indiquant le code de couleur. Exemple : article LAV THN AP 00 R 01 à compléter comme suit : LAV THN AP 00 R 01 190 NERO OPACO / HINWEIS: Bei Bestellung bitte den Buchstaben der Plattenversion angeben. / OPMERKING: Bij de order voegt u aan het artikelnummer de code toe die het kleur identificeert. Voorbeeld: artikel LAV THN AP 00 R 01 moet als volgt worden vervolledigd: LAV THN AP 00 R 01 190 NERO OPACO /

ПРИМЕЧАНИЕ: При размещении заказа добавляйте к артикулу код, указывающую на цветовой. Пример: наименование артикула LAV THN AP 00 R 01 необходимо дополнить следующим образом: LAV THN AP 00 R 01 190 NERO OPACO.



**TOP CRISTALLO S1 S2 S3 SP. 1 E CRISTALLO CERAMICO S6 SP. 1, 2 - P. 53,5**

Glass tops **S1, S2, S3** thick. 1 and Ceramic glass **S6** thick. 1,2 - D. 53,5

Plan verre **S1, S2, S3** ép. 1 et Verre céramique **S6** ép. 1,2 - P. 53,5

Platten aus Glas **S1, S2, S3** Stärke 1 und Keramik Glass **S6** Stärke 1,2 - Tiefe 53,5

Blad glas **S1, S2, S3** Dikte 1 en Keramisch glas **S6** Dikte 1,2 - Diepte 53,5

Столешницы из стекла **S1, S2, S3** толщ. 1 - Керамическое стекло **S6** толщ. 1,2 - P. 53,5

**Top in cristallo (lucido, opaco e levigato opaco)**

Glass tops (polished, matt or smooth matt).

Plan en verre (brillant, mat et poli mat).

Platten aus Glas (glänzend, matt oder Schieferoptik).

Blad en glas (glanzend, mat en mat gepolijst).

Столешницы из стекла (глянцевого, матового и матового шлифованного).

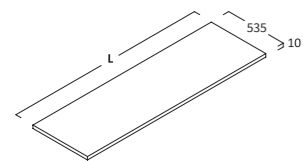

		SP.1	S1	S2	S3	SP.1,2	S6
L	P	COD.				COD.	
45	53,5	TOP 0450 A6	€ 213	€ 294	€ 375	TOP 0450 B6	€ 294
70		TOP 0700 A6	€ 331	€ 457	€ 583	TOP 0700 B6	€ 457
80		TOP 0800 A6	€ 378	€ 522	€ 666	TOP 0800 B6	€ 522
90		TOP 0900 A6	€ 425	€ 587	€ 749	TOP 0900 B6	€ 587
95		TOP 0950 A6	€ 449	€ 620	€ 791	TOP 0950 B6	€ 620
105		TOP 1050 A6	€ 496	€ 685	€ 874	TOP 1050 B6	€ 685
115		TOP 1150 A6	€ 543	€ 750	€ 957	TOP 1150 B6	€ 750
120		TOP 1200 A6	€ 567	€ 783	€ 999	TOP 1200 B6	€ 783
125		TOP 1250 A6	€ 591	€ 816	€ 1.041	TOP 1250 B6	€ 816
130		TOP 1300 A6	€ 614	€ 848	€ 1.082	TOP 1300 B6	€ 848
135		TOP 1350 A6	€ 638	€ 881	€ 1.124	TOP 1350 B6	€ 881
140		TOP 1400 A6	€ 662	€ 914	€ 1.166	TOP 1400 B6	€ 914
145		TOP 1450 A6	€ 685	€ 946	€ 1.207	TOP 1450 B6	€ 946
150		TOP 1500 A6	€ 709	€ 979	€ 1.249	TOP 1500 B6	€ 979
155		TOP 1550 A6	€ 732	€ 1.011	€ 1.290	TOP 1550 B6	€ 1.011
160		TOP 1600 A6	€ 756	€ 1.044	€ 1.332	TOP 1600 B6	€ 1.044
165		TOP 1650 A6	€ 780	€ 1.077	€ 1.374	TOP 1650 B6	€ 1.077
170		TOP 1700 A6	€ 803	€ 1.109	€ 1.415	TOP 1700 B6	€ 1.109
175		TOP 1750 A6	€ 827	€ 1.142	€ 1.457	TOP 1750 B6	€ 1.142
180		TOP 1800 A6	€ 851	€ 1.175	€ 1.499	TOP 1800 B6	€ 1.175
185		TOP 1850 A6	€ 874	€ 1.207	€ 1.540	TOP 1850 B6	€ 1.207
190		TOP 1900 A6	€ 898	€ 1.240	€ 1.582	TOP 1900 B6	€ 1.240
195		TOP 1950 A6	€ 921	€ 1.272	€ 1.623	TOP 1950 B6	€ 1.272
200		TOP 2000 A6	€ 945	€ 1.305	€ 1.665	TOP 2000 B6	€ 1.305
205		TOP 2050 A6	€ 969	€ 1.338	€ 1.707	TOP 2050 B6	€ 1.338
210		TOP 2100 A6	€ 992	€ 1.370	€ 1.748	TOP 2100 B6	€ 1.370
215		TOP 2150 A6	€ 1.016	€ 1.403	€ 1.790	TOP 2150 B6	€ 1.403
220		TOP 2200 A6	€ 1.040	€ 1.436	€ 1.832	TOP 2200 B6	€ 1.436
225		TOP 2250 A6	€ 1.063	€ 1.468	€ 1.873	TOP 2250 B6	€ 1.468
230		TOP 2300 A6	€ 1.087	€ 1.501	€ 1.915	TOP 2300 B6	€ 1.501
235		TOP 2350 A6	€ 1.110	€ 1.533	€ 1.956	TOP 2350 B6	€ 1.533
240		TOP 2400 A6	€ 1.134	€ 1.566	€ 1.998	TOP 2400 B6	€ 1.566

**Per top su misura attenersi alla dimensione immediatamente superiore maggiorata di un costo fisso pari a: € 60 cad. / each**

For tops cut to size, use the size immediately above requirements, with the additional charge of: € 60 each / Pour les plans sur mesure, respecter la dimension juste au-dessus majorée d'un coût fixe de : € 60 pièce.

/ Bei Maßanfertigungen berücksichtigen Sie bitte den nächsthöheren Preis und den Aufpreis von: 60 € / Stück / Voor bladen op maat rekening houden met de eerstvolgende grotere maat en een vaste prijstoeslag gelijk aan: € 60 per stuk. / Для столешниц под заказ ориентируйтесь на следующий по величине размер плюс фиксированная надбавка в цене в размере: € 60 для каждой столешницы

**NOTA: Al momento dell'ordine, il codice dell'articolo va completato con la lettera indicante la tipologia di materiale. Esempio: articolo TOP 0450 G3, va completato in questo modo: TOP 0450 G3 F1**

NOTE: At the time of order, the item code must be completed with a letter stating the type of material. Example: item TOP 0450 G3 should be completed as follows: TOP 0450 G3 F1

NB: Lors de la commande, le code de l'article doit être complété de la lettre indiquant le type de matériau. Exemple : article TOP 0450 G3 à compléter comme suit : TOP 0450 G3 F1

HINWEIS: Bei Bestellung bitte den Buchstaben der Plattenversion angeben.

OPMERKING: Bij de order voegt u aan het artikelnummer de letter toe die het materiaal identificeert. Voorbeeld: artikel TOP 0450 G3 moet als volgt worden vervolledigd: TOP 0450 G3 F1

ПРИМЕЧАНИЕ: При размещении заказа добавляйте к коду артикула букву, указывающую на тип материала. Пример: наименование артикула TOP 0450 G3 необходимо дополнить следующим образом: TOP 0450 G3 F1

**Maggiorazione per foro lavabi appoggio (MLA), per foro lavabi non presenti su listino Berloni Bagno (MLAP) e foro rubinetteria (MFR)**

Additional charge for openings for worktop mounted wash basin (MLA), personalized hole (MLAP) and tap hole (MFR). / Majoration pour ouverture lavabos à poser (MLA), trou sur mesure (MLAP) et perçage robinetterie (mfr). / Aufpreise f. Bohrung Aufsetzbecken (MLA), individuelle Bohrungen (MLAP) und Armatur (MFR). / Toeslag opening opbouwastafels (MLA), half-bouwwastafel op blad (mliv), Aangepaste uitsparing (MLAP) en opening kranen (MFR). / Надбавка к цене за отверстие в накладных раковинах (MLA), отверстие по запросу (MLAP) и отверстие для крана (MFR).

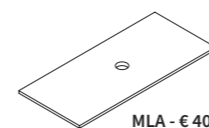

MLA - € 40

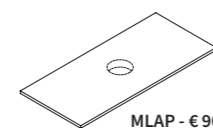

MLAP - € 90

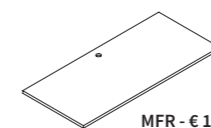

MFR - € 10

**LAVABI APPOGGIO COMPATIBILI**

Compatible worktop mounted wash basins / Lavabos à poser compatibles / Passende Aufsetzbecken / Compatibele opbouwastafels / Совместимые накладные раковины

**Ceramica bianco lucido e colorata \***

Ceramic glossy white and coloured / Céramique blanc brillant et de couleur / Keramik weiss glanz und farbig / Keramisch glans wit en gekleurd / блестящая и цветная керамика

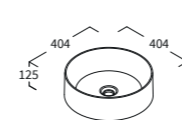

THIN D.40

Cod. LAV THN AP 00 R 02

Bianco Lucido - € 320

Colore \* - € 530

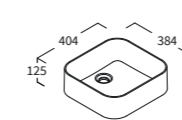

THIN L.40

Cod. LAV THN AP 00 R 03

Bianco Lucido - € 320

Colore \* - € 530

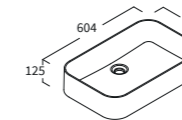

THIN L.60

Cod. LAV THN AP 00 R 01

Bianco Lucido - € 350

Colore \* - € 580

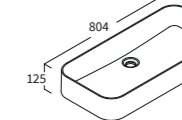

THIN L.80

Cod. LAV THN AP 00 R 04

Bianco Lucido - € 390

Colore \* - € 650

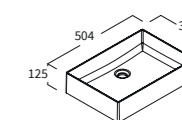

SQUARE L.50

Cod. LAV SQU AP 00 R 01

Bianco Lucido - € 350

Colore \* - € 580

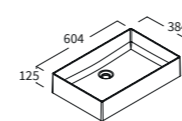

SQUARE L.60

Cod. LAV SQU AP 00 R 02

Bianco Lucido - € 360

Colore \* - € 590

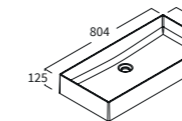

SQUARE L.80

Cod. LAV SQU AP 00 R 03

Bianco Lucido - € 390

Colore \* - € 650

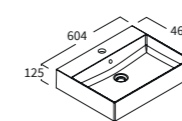

SQUARE 2 L.60

Cod. LAV SQ2 AP 00 R 01

Bianco Lucido - € 420

Colore \* - € 695

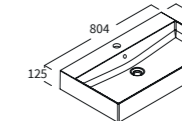

SQUARE 2 L.80

Cod. LAV SQ2 AP 00 R 02

Bianco Lucido - € 480

Colore \* - € 790

**\* Colori ceramica disponibili:**

Analizável ceramic colours, finitions céramique disponibles, erhaltliche Keramik Farben, verkrijgbare kleuren keramiek, Доступные цвета для керамики

110 bianco opaco

129 polvere opaco

176 creta opaco

187 malta opaco

128 pietra opaco

190 nero opaco

090 nero lucido

**Alzatina H. 8 / 33 (prezzi al metro lineare).**

Splashback H. 8 / 33 (price per metre length). / Dossieret h. 8 / 33 (prix au mètre linéaire). / Wandblende H. 8/33 (Preis pro laufender Meter). / Verhoging h. 8 / 33 (prijs per strekkende meter). / Бортик h. 8 / 33 (цена за погонный метр).

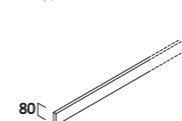

80

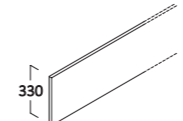

330

H	COD.	S1	S1	S3	S6
8	VAR AZ 0080	€ 75	€ 85	€ 95	€ 110
33	VAR AZ 0330	€ 95	€ 105	€ 115	€ 260

**\* NOTA: Al momento dell'ordine, il codice dell'articolo va completato con il codice colore. Esempio: articolo LAV THN AP 00 R 01, va completato in questo modo: LAV THN AP 00 R 01 190 NERO OPACO**

NOTE: At the time of order, the item code must be completed with the color code. Example: item LAV THN AP 00 R 01 should be completed as follows: LAV THN AP 00 R 01 190 NERO OPACO / NB: Lors de la commande, le code de l'article doit être complété de la lettre indiquant le code de couleur. Exemple : article LAV THN AP 00 R 01 à compléter comme suit : LAV THN AP 00 R 01 190 NERO OPACO / HINWEIS: Bei Bestellung bitte den Buchstaben der Plattenversion angeben. / OPMERKING: Bij de order voegt u aan het artikelnummer de code toe die het kleur identificeert. Voorbeeld: artikel LAV THN AP 00 R 01 moet als volgt worden vervolledigd: LAV THN AP 00 R 01 190 NERO OPACO / ПРИМЕЧАНИЕ: При размещении заказа добавляйте к артикула код, указывающую на цветовой. Пример: наименование артикула LAV THN AP 00 R 01 необходимо дополнить следующим образом: LAV THN AP 00 R 01 190 NERO OPACO.

**TOP CRISTALLO CON LAVABO INTEGRATO LUCIDO (S1), OPACO (S2) E LEVIGATO OPACO (S3) - SP. 1 - P. 46,5 - BOTTE**

Glass tops top with integrated wash basin - polished **S**, matt **T** or matt smoothed **U** - thick. 1 - D. 46,5 - BOTTE

Plan verre avec lavabo intégré brillant **S**, mat **T** et poli mat **U** - ÉP. 1 - P. 46,5 - BOTTE

Waschtischplatte aus Glas (glänzend **S**, matt **T**, Schieferoptik **U**) mit integriertem Becken, Stärker 1 - Tiefe 46,5 - BOTTE

Bladen in glas met ingebouwde wastafel glanzend **S**, mat **T** en mat gepolijst **U** - Dikte 1 - Diepte 46,5 - BOTTE

Стекланные столешницы с интегрированной раковиной - глянцевые **S**, матовые **T** и шлифованные матовые **U** - толщ. 1 - Глуб. 46,5 - BOTTE

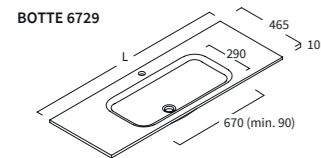
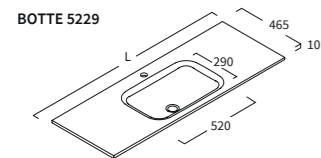
**Top cristallo con lavabo integrato, completo foro rubinetto e piletta fissa a scarico libero con copripiletta in cristallo (specificare il modello del lavabo al momento dell'ordine).**

Glass top with integrated sink, complete with tap hole and fixed drain glass waste (please specify the sink model at the moment of the order) / Plan en cristal avec vasque intégrée, complet avec trou pour robinet et garniture d'écoulement autonome avec plaque cache-bonde en verre (spécifier le modèle de la vasque et l'élimination éventuelle du trou du robinet lors de la commande) / Glasstop mit integriertem Becken, komplett mit Hahnloch und Permanentablauf (bitte geben Sie die Beckenart bei Bestellung an) / Glazen blad met geïntegreerde waskom, standaard met kraangat en fixed glazen afvoerplug (in order type waskom en aantal kraangat en specificeren) / Стекланная столешница с интегрированной раковиной с отверстием под смеситель и свободным выпуском (укажите, пожалуйста, при заказе модель раковины).

L	P	COD.	S1	S2	S3
70	46,5	TOP 0700 A3	€ 542	€ 670	€ 779
90		TOP 0900 A3	€ 694	€ 869	€ 1.000
95		TOP 0950 A3	€ 732	€ 917	€ 1.055
105		TOP 1050 A3	€ 808	€ 1.007	€ 1.169
115		TOP 1150 A3	€ 834	€ 1.055	€ 1.226
120		TOP 1200 A3	€ 874	€ 1.102	€ 1.283
125		TOP 1250 A3	€ 906	€ 1.146	€ 1.340
130		TOP 1300 A3	€ 945	€ 1.197	€ 1.387
135		TOP 1350 A3	€ 983	€ 1.240	€ 1.444
140		TOP 1400 A3	€ 1.017	€ 1.287	€ 1.496
145		TOP 1450 A3	€ 1.055	€ 1.334	€ 1.553
150		TOP 1500 A3	€ 1.093	€ 1.382	€ 1.606
155		TOP 1550 A3	€ 1.126	€ 1.425	€ 1.663
160		TOP 1600 A3	€ 1.164	€ 1.473	€ 1.710
165		TOP 1650 A3	€ 1.197	€ 1.520	€ 1.767
170		TOP 1700 A3	€ 1.235	€ 1.568	€ 1.819
175		TOP 1750 A3	€ 1.273	€ 1.610	€ 1.872
180		TOP 1800 A3	€ 1.311	€ 1.658	€ 1.924
185		TOP 1850 A3	€ 1.349	€ 1.701	€ 1.981
190		TOP 1900 A3	€ 1.382	€ 1.748	€ 2.033
195		TOP 1950 A3	€ 1.420	€ 1.796	€ 2.085
200		TOP 2000 A3	€ 1.454	€ 1.838	€ 2.138

Per top su misura attenersi alla dimensione immediatamente superiore maggiorata di un costo fisso pari a: € 60 cad. / each. (per lunghezze superiori a 200 cm contattare l'azienda).

For tops cut to size, use the size immediately above requirements, with the additional charge of: € 60 cad. / each. (for lengths over 200 cm, please contact the manufacturer). / Pour les plans sur mesure, respecter la dimension juste au-dessus majorée d'un coût fixe de: € 60 / pièce (pour des longueurs supérieures à 200 cm contacter la société). / Bei Maßanfertigungen berücksichtigen Sie bitte den nächsthöheren Preis und den Aufpreis von: € 60 / Stück. / Voor bladen op maat rekening houden met de eerstvolgende grotere maat en een vaste prijs toeslag gelijk aan: € 60 / per stuk. (voor langere bladen dan 200 cm. contact opnemen met het bedrijf). / Для столешниц под заказ ориентируйтесь на следующий по величине размер плюс фиксированная надбавка в цене в размере: € 60 для каждой столешницы (если длина превышает 200 см, обратитесь к изготовителю).

NOTA: Al momento dell'ordine, il codice dell'articolo va completato con la lettera indicante la tipologia di materiale. Esempio: articolo TOP 0450 G3, va completato in questo modo: TOP 0450 G3 F1

NOTE: At the time of order, the item code must be completed with a letter stating the type of material. Example: item TOP 0450 G3 should be completed as follows: TOP 0450 G3 F1

NB: Lors de la commande, le code de l'article doit être complété de la lettre indiquant le type de matériau. Exemple: article TOP 0450 G3 à compléter comme suit: TOP 0450 G3 F1

HINWEIS: Bei Bestellung bitte den Buchstaben der Plattenversion angeben.

OPMERKING: Bij de order voegt u aan het artikelnummer de letter toe die het materiaal identificeert. Voorbeeld: artikel TOP 0450 G3 moet als volgt worden vervolledigd: TOP 0450 G3 F1

ПРИМЕЧАНИЕ: При размещении заказа добавляйте к коду артикула букву, указывающую на тип материала. Пример: наименование артикула TOP 0450 G3 необходимо дополнить следующим образом: TOP 0450 G3 F1

**Maggiorazione per inserimento secondo lavabo (specificare il modello lavabo e l'interasse tra i due lavabi al momento dell'ordine)**

Additional charge for insertion of second wash basin (specify basin model and distance between basins when ordering) / Majoration pour ajout d'un deuxième lavabo (préciser le modèle de lavabo et l'entraxe des deux lavabos lors de la commande) / Aufpreis f. zweites Becken Doppelwaschtisch (Modell des Beckens und Abstand Beckenmitte angeben). / Toeslag voor tweede wastafel (wastafelmodel en hartafstand tussen beide wastafels vermelden bij de bestelling) / Надбавка к цене за вторую раковину (при размещении заказа укажите модель раковины и межосевое расстояние между двумя раковинами).

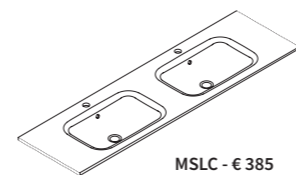
**Interasse scarichi su top con doppio lavabo**

Drain holes distance with double sink / Distance entre les trous du drainage pour plan avec double vasque / Ablaufdistanz bei Doppelwaschtischen / Hartafstand tussen afvoeren bij dubbele waskom / Межосевое расстояние для двойных раковин

**LAVABI SEMPRE CENTRATI L. 1400 / 2000**  
Washbasins always centered (L140 cm / l 200 cm) / Vasque toujours centrée  
Waschbecken sind immer zentral positioniert / Waskom altijd gecentreerd (l140 cm / l 200 cm)  
Раковины центральные (l140 см / l 200 см)

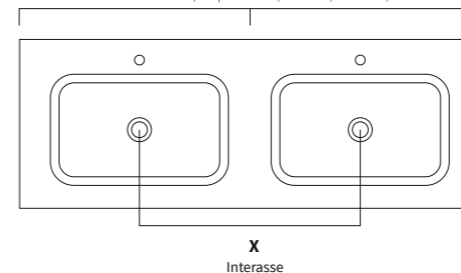

MODELLO LAVABO	X
wash basin model / modèle lavabo / modell des Beckens / wastafelmodel / модель умывальника	drain holes distance / empattement / Radstand / wielbasis / колесная база
Botte 5229	700 mm
Botte 5229	900 mm
Botte 5229	1030 mm
Botte 5229	1200 mm
Botte 6729*	860 mm

\* Larghezza minima base lavabo 90 cm.

\* Sink unit minimum width 90 cm / \* Largeur min de la base lavabo 90 cm / \* Becken minimale Breite 90 cm /

\*Wastafelonderbouwkast minimale breedte 90 cm / \*Минимальная ширина раковины 90 см

**Alzatina H. 8 / 33 (prezzi al metro lineare)**

Splashback H. 8 / 33 (price per metre length). / Dossieret h. 8 / 33 (prix au mètre linéaire). / Wandblende H. 8/33 (Preis pro laufender Meter). / Verhoging h. 8 / 33 (prijs per strekkende meter). / Бортик h. 8 / 33 (цена за погонный метр).

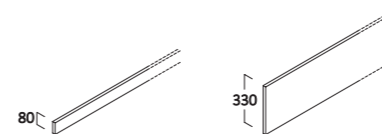

H	COD.	S1	S2	S3
8	VAR AZ 0080	€ 90	€ 110	€ 125
33	VAR AZ 0330	€ 210	€ 260	€ 295

**TOP CRISTALLO CON LAVABO INTEGRATO LUCIDO **S1**, OPACO **S2** E LEVIGATO OPACO **S3** - SP. 1 - P. 53,5 - OVALE / BOTTE**

Crystal glass top with integrated wash basin - polished **S**, matt **T** or matt smoothed **U** - thick. 1 - D. 53,5 - OVALE / BOTTE

Plan verre avec lavabo intégré brillant **S**, mat **T** et poli mat **U** - ÉP. 1 - P. 53,5 - OVALE / BOTTE

Waschtischplatte aus Glas (glänzend **S**, matt **T**, Schieferoptik **U**) mit integriertem Becken, Stärke 1 - Tiefe 53,5 - OVALE / BOTTE

Bladen in glas met ingebouwde wastafel glanzend **S**, mat **T** en mat gepolijst **U** - Dikte 1 - Diepte 53,5 - OVALE / BOTTE

Стекланные столешницы с интегрированной раковиной - глянцевые **S**, матовые **T** и шлифованные матовые **U** - толщ. 1 - Глуб. 53,5 - OVALE / BOTTE

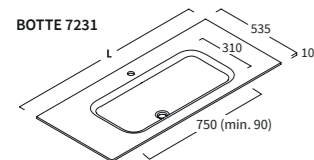
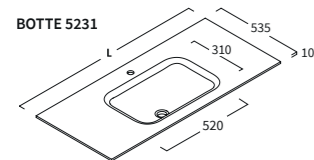
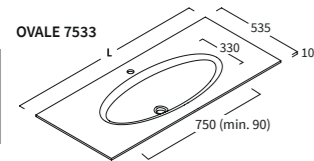
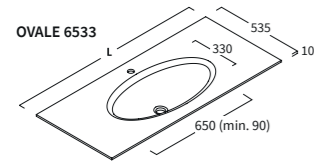
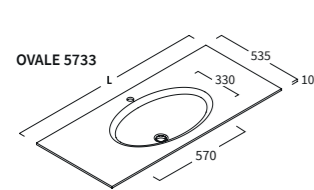

□ 10

- S1** CRISTALLO LUCIDO - sp. 10 mm
- S2** CRISTALLO OPACO - sp. 10 mm
- S3** CRISTALLO LEVIGATO OPACO - sp. 10 mm

**Top cristallo con lavabo integrato, completo foro rubinetto e piletta fissa a scarico libero con copripiletta in cristallo (specificare il modello del lavabo al momento dell'ordine).**

Glass top with integrated sink, complete with tap hole and fixed drain glass waste (please specify the sink model at the moment of the order) / Plan en cristal avec vasque intégrée, complet avec trou pour robinet et garniture d'écoulement autonome avec plaque cache-bonde en verre (spécifier le modèle de la vasque et l'élimination éventuelle du trou du robinet lors de la commande) / Glasstop mit integriertem Becken, komplett mit Hahnloch und Permanentablauf (bitte geben Sie die Beckenart bei Bestellung an) / Glazen blad met geïntegreerde waskom, standaard met kraangat en fixed glazen afvoerplug (in order type waskom en aantal kraangat en specificeren) / Стекланная столешница с интегрированной раковиной с отверстием под смеситель и свободным выпуском (укажите, пожалуйста, при заказе модель раковины).

L	P	COD.	<b>S1</b>	<b>S2</b>	<b>S3</b>
70	53,5	TOP 0700 A6	€ 570	€ 705	€ 820
90		TOP 0900 A6	€ 730	€ 915	€ 1.053
95		TOP 0950 A6	€ 770	€ 965	€ 1.110
105		TOP 1050 A6	€ 850	€ 1.060	€ 1.230
115		TOP 1150 A6	€ 878	€ 1.110	€ 1.290
120		TOP 1200 A6	€ 920	€ 1.160	€ 1.350
125		TOP 1250 A6	€ 954	€ 1.206	€ 1.410
130		TOP 1300 A6	€ 995	€ 1.260	€ 1.460
135		TOP 1350 A6	€ 1.035	€ 1.305	€ 1.520
140		TOP 1400 A6	€ 1.070	€ 1.355	€ 1.575
145		TOP 1450 A6	€ 1.110	€ 1.404	€ 1.635
150		TOP 1500 A6	€ 1.150	€ 1.455	€ 1.690
155		TOP 1550 A6	€ 1.185	€ 1.500	€ 1.750
160		TOP 1600 A6	€ 1.225	€ 1.550	€ 1.800
165		TOP 1650 A6	€ 1.260	€ 1.600	€ 1.860
170		TOP 1700 A6	€ 1.300	€ 1.650	€ 1.915
175		TOP 1750 A6	€ 1.340	€ 1.695	€ 1.970
180		TOP 1800 A6	€ 1.380	€ 1.745	€ 2.025
185		TOP 1850 A6	€ 1.420	€ 1.790	€ 2.085
190		TOP 1900 A6	€ 1.455	€ 1.840	€ 2.140
195		TOP 1950 A6	€ 1.495	€ 1.890	€ 2.195
200		TOP 2000 A6	€ 1.530	€ 1.935	€ 2.250

**Per top su misura attenersi alla dimensione immediatamente superiore maggiorata di un costo fisso pari a: € 60 cad. / each. (per lunghezze superiori a 200 cm contattare l'azienda).**

For tops cut to size, use the size immediately above requirements, with the additional charge of: € 60 cad. / each. (for lengths over 200 cm, please contact the manufacturer). / Pour les plans sur mesure, respecter la dimension juste au-dessus majorée d'un coût fixe de: 60 € / pièce (pour des longueurs supérieures à 200 cm contacter la société). / Bei Maßanfertigungen berücksichtigen Sie bitte den nächsthöheren Preis und den Aufpreis von: 60 € / Stück. / Voor bladen op maat rekening houden met de eerstvolgende grotere maat en een vaste prijs toeslag gelijk aan: € 60 / per stuk. (voor langere bladen dan 200 cm, contact opnemen met het bedrijf). / Для столешниц под заказ ориентируйтесь на следующий по величине размер плюс фиксированная надбавка в цене в размере: 60 € для каждой столешницы (если длина превышает 200 см, обратитесь к изготовителю).

**NOTA: Al momento dell'ordine, il codice dell'articolo va completato con la lettera indicante la tipologia di materiale. Esempio: articolo TOP 0450 G3, va completato in questo modo: TOP 0450 G3 F1**

NOTE: At the time of order, the item code must be completed with a letter stating the type of material. Example: item TOP 0450 G3 should be completed as follows: TOP 0450 G3 F1

NB: Lors de la commande, le code de l'article doit être complété de la lettre indiquant le type de matériau. Exemple: article TOP 0450 G3 à compléter comme suit: TOP 0450 G3 F1

HINWEIS: Bei Bestellung bitte den Buchstaben der Plattenversion angeben.

OPMERKING: Bij de order voegt u aan het artikelnummer de letter toe die het materiaal identificeert. Voorbeeld: artikel TOP 0450 G3 moet als volgt worden vervolledigd: TOP 0450 G3 F1

ПРИМЕЧАНИЕ: При размещении заказа добавляйте к коду артикула букву, указывающую на тип материала. Пример: наименование артикула TOP 0450 G3 необходимо дополнить следующим образом: TOP 0450 G3 F1

**Maggiorazione per inserimento secondo lavabo (specificare il modello lavabo e l'interesse tra i due lavabi al momento dell'ordine)**

Additional charge for insertion of second wash basin (specify basin model and distance between basins when ordering) / Majoration pour ajout d'un deuxième lavabo (préciser le modèle de lavabo et l'entraxe des deux lavabos lors de la commande) / Aufpreis f. zweites Becken Doppelwaschtisch (Modell des Beckens und Abstand Beckenmitte angeben). / Toeslag voor tweede wastafel (wastafelmodel en hartafstand tussen beide wastafels vermelden bij de bestelling) / Надбавка к цене за вторую раковину (при размещении заказа укажите модель раковины и межосевое расстояние между двумя раковинами).

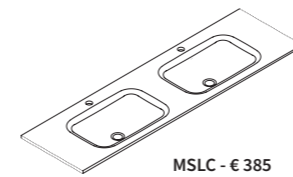
**Interasse scarichi su top con doppio lavabo**

Drain holes distance with double sink / Distance entre les trous du drainage pour plan avec double vasque / Ablaufdistanz bei Doppelwaschtischen / Hartafstand tussen afvoeren bij dubbele waskom / Межосевое расстояние для двойных раковин

**LAVABI SEMPRE CENTRATI L. 1400 / 2000**  
Washbasins always centered (l140 cm / l 200 cm) / Vasque toujours centrée  
Waschbecken sind immer zentral positioniert / Waskom altijd gecentreerd (l140 cm / l 200 cm)  
Раковины центральные (l140 см / l 200 см)

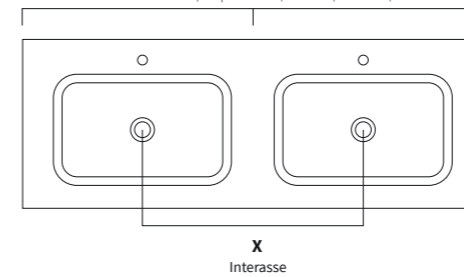

MODELLO LAVABO	X
wash basin model / modèle lavabo / modell des Beckens / wastafelmodel / модель умывальника	drain holes distance / empattement / Radstand / wielbasis / колесная база
Ovale 5733	950 mm
Botte 5231	700 mm
Botte 5231	900 mm
Botte 5231	1030 mm
Botte 5231	1200 mm
Botte 7231*	860 mm

\* Larghezza minima base lavabo 90 cm.

\* Sink unit minimum width 90 cm / \* Largeur min de la base lavabo 90 cm / \*Becken minimale Breite 90 cm / \*Wastafelonderbouwkast minimale breedte 90 cm / \*Минимальная ширина раковины 90 см

**Alzatina H. 8 / 33 (prezzi al metro lineare)**

Splashback H. 8 / 33 (price per metre length). / Dossieret h. 8 / 33 (prix au mètre linéaire). / Wandblende H. 8/33 (Preis pro laufender Meter). / Verhoging h. 8 / 33 (prijs per strekkende meter). / Бортик h. 8 / 33 (цена за погонный метр).

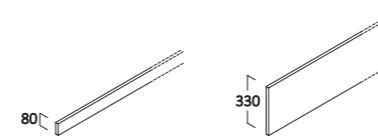

H	COD.	<b>S1</b>	<b>S2</b>	<b>S3</b>
8	VAR AZ 0080	€ 90	€ 110	€ 125
33	VAR AZ 0330	€ 210	€ 260	€ 295

**TOP CRISTALLO CERAMICO CON LAVABO INTEGRATO S6 - SP. 1,2 - P. 46,5 - BOTTE**

Ceramic glass top with integrated sink - thick. 1,2 - D. 46,5 - BOTTE

Plan en verre céramique avec vasque intégrée - ép. 1,2 - P. 46,5 - BOTTE

Keramik Glasstops mit integrierten Becken - Stärke 1,2 - Tiefe 46,5 - BOTTE

Keramisch glazen blad met geïntegreerde waskom - Dikte 1 - Diepte 46,5 - BOTTE

Керамическая столешница с интегрированной раковиной - толщ. 1,2 - Глуб. 46,5 - BOTTE

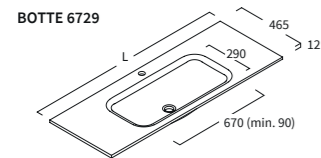
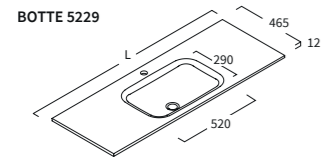
**Top cristallo ceramico con lavabo integrato, completo foro rubinetto e piletta fissa a scarico libero con copripiletta in cristallo (specificare il modello del lavabo al momento dell'ordine).**

Ceramic glass top with integrated sink, complete with tap hole and fixed glass waste

(please specify the sink model and eventual removal of the tap hole at the moment of the order).

Plan en cristal avec vasque intégrée, trou pour robinet et bande de vidange fixe avec évacuation libre et cache-bande en verre (préciser le modèle de la vasque lors de la commande).

Keramik Glasstops mit integrierten Becken komplett mit Hahnloch und Ablauf

( bitte geben Sie das Beckenmodell und ggf. die Position der Armaturlochbohrung bei Bestellung an ).

Keramisch glazen blad met geïntegreerde waskom, standaard met kraangat en fixed glazen afvoerplug

(in order type waskom en aantal kraangaten specificeren).

Керамическая столешница с интегрированной раковиной с отверстием под смеситель и свободным выпуском

(укажите, пожалуйста, при заказе модель раковины и необходимость отверстия для смесителя).

03 12

**S6** CRISTALLO CERAMICO - sp. 12 mm

L	P	COD.	
70	46,5	TOP 0700 B3	€ 670
90		TOP 0900 B3	€ 869
95		TOP 0950 B3	€ 917
105		TOP 1050 B3	€ 1.007
115		TOP 1150 B3	€ 1.055
120		TOP 1200 B3	€ 1.102
125		TOP 1250 B3	€ 1.146
130		TOP 1300 B3	€ 1.197
135		TOP 1350 B3	€ 1.240
140		TOP 1400 B3	€ 1.287
145		TOP 1450 B3	€ 1.334
150		TOP 1500 B3	€ 1.382
155		TOP 1550 B3	€ 1.425
160		TOP 1600 B3	€ 1.473
165		TOP 1650 B3	€ 1.520
170		TOP 1700 B3	€ 1.568
175		TOP 1750 B3	€ 1.610
180		TOP 1800 B3	€ 1.658
185		TOP 1850 B3	€ 1.701
190		TOP 1900 B3	€ 1.748
195		TOP 1950 B3	€ 1.796
200		TOP 2000 B3	€ 1.838

**Per top su misura attenersi alla dimensione immediatamente superiore maggiorata di un costo fisso pari a: € 60 cad. / each. (per lunghezze superiori a 200 cm contattare l'azienda).**

For tops cut to size, use the size immediately above requirements, with the additional charge of: € 60 cad. / each. (for lengths over 200 cm, please contact the manufacturer). / Pour les plans sur mesure, respecter la dimension juste au-dessus majorée d'un coût fixe de : 60 € / pièce (pour des longueurs supérieures à 200 cm contacter la société). / Bei Maßanfertigungen berücksichtigen Sie bitte den nächsthöheren Preis und den Aufpreis von: 60 € / Stück. / Voor bladen op maat rekening houden met de eerstvolgende grotere maat en een vaste prijs toeslag gelijk aan: € 60 / per stuk. (voor langere bladen dan 200 cm. contact opnemen met het bedrijf). / Для столешниц под заказ ориентируйтесь на следующий по величине размер плюс фиксированная надбавка в цене в размере: 60 € для каждой столешницы (если длина превышает 200 см, обратитесь к изготовителю).

**NOTA: Al momento dell'ordine, il codice dell'articolo va completato con la lettera indicante la tipologia di materiale. Esempio: articolo TOP 0450 G3, va completato in questo modo: TOP 0450 G3 F1**

NOTE: At the time of order, the item code must be completed with a letter stating the type of material. Example: item TOP 0450 G3 should be completed as follows: TOP 0450 G3 F1

NB: Lors de la commande, le code de l'article doit être complété de la lettre indiquant le type de matériau. Exemple : article TOP 0450 G3 à compléter comme suit : TOP 0450 G3 F1

HINWEIS: Bei Bestellung bitte den Buchstaben der Plattenversion angeben.

OPMERKING: Bij de order voegt u aan het artikelnummer de letter toe die het materiaal identificeert. Voorbeeld: artikel TOP 0450 G3 moet als volgt worden vervolledigd: TOP 0450 G3 F1

ПРИМЕЧАНИЕ: При размещении заказа добавляйте к коду артикула букву, указывающую на тип материала. Пример: наименование артикула TOP 0450 G3 необходимо дополнить следующим образом: TOP 0450 G3 F1

**Maggiorazione per inserimento secondo lavabo (specificare il modello lavabo e l'interasse tra i due lavabi al momento dell'ordine)**

Additional charge for insertion of second wash basin (specify basin model and distance between basins when ordering) / Majoration pour ajout d'un deuxième lavabo (préciser le modèle de lavabo et l'entraxe des deux lavabos lors de la commande) / Aufpreis f. zweites Becken Doppelwaschtisch (Modell des Beckens und Abstand Beckenmitte angeben). / Toeslag voor tweede wastafel (wastafelmodel en hartafstand tussen beide wastafels vermelden bij de bestelling) / Надбавка к цене за вторую раковину (при размещении заказа укажите модель раковины и межосевое расстояние между двумя раковинами).

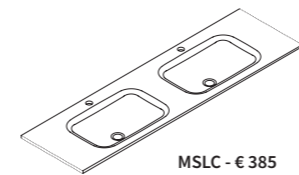
**Interasse scarichi su top con doppio lavabo**

Drain holes distance with double sink / Distance entre les trous du drainage pour plan avec double vasque / Ablaufdistanz bei Doppelwaschtischen / Hartafstand tussen afvoeren bij dubbele waskom / Межосевое расстояние для двойных раковин

**LAVABI SEMPRE CENTRATI L. 1400 / 2000**  
Washbasins always centered (l140 cm / l 200 cm) / Vasque toujours centrée  
Washbecken sind immer zentral positioniert / Waskom altijd gecentreerd (l140 cm / l 200 cm)  
Раковины центральные (l140 см / l 200 см)

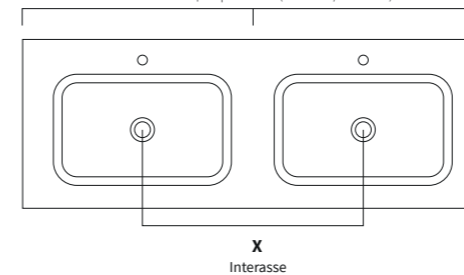

MODELLO LAVABO	X
drain holes distance/ modèle lavabo / modell des Beckens / wastafelmodel / модель умывальника	wheelbase / empattement / Radstand / wielbasis / колесная база
Botte 5229	700 mm
Botte 5229	900 mm
Botte 5229	1030 mm
Botte 5229	1200 mm
Botte 6729*	860 mm

\* Larghezza minima base lavabo 90 cm.

\* Sink unit minimum width 90 cm / \* Largeur min de la base lavabo 90 cm / \* Becken minimale Breite 90 cm /

\*Wastafelonderbouwkast minimale breedte 90 cm / \*Минимальная ширина раковины 90 см

**Alzatina H. 8 / 33 (prezzi al metro lineare)**

Splashback H. 8 / 33 (price per metre length). / Dossieret h. 8 / 33 (prix au mètre linéaire). / Wandblende H. 8/33 (Preis pro laufender Meter). / Verhoging h. 8 / 33 (prijs per strekkende meter). / Бортик h. 8 / 33 (цена за погонный метр).

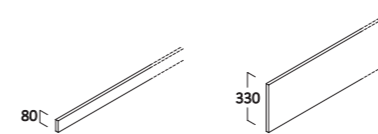

H	COD.	
8	VAR AZ 0080	€ 110
33	VAR AZ 0330	€ 260

**S6**



**TOP CRISTALLO CERAMICO CON LAVABO INTEGRATO <sup>S6</sup> - SP. 1,2 - P. 53,5 - BOTTE**

Ceramic glass top with integrated sink - thick. 1,2 - D. 53.5 - BOTTE

Plan en verre céramique avec vasque intégrée - ép. 1,2 - P. 53,5 - BOTTE

Keramik Glasstops mit integrierten Becken - Stärke 1,2 - Tiefe 53,5 - BOTTE

Keramisch glazen blad met geïntegreerde waskom - Dikte 1 - Diepte 53,5 - BOTTE

Керамическая столешница с интегрированной раковиной - толщ. 1,2 - Глуб. 53,5 - BOTTE

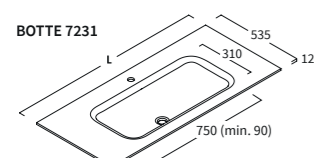
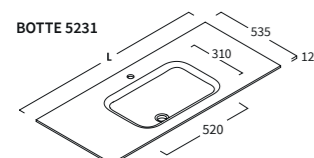
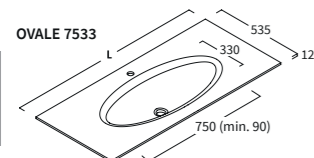
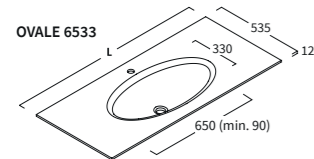
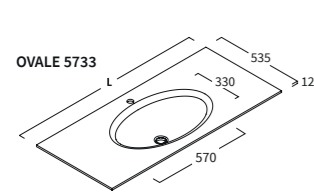
**Top cristallo ceramico con lavabo integrato, completo foro rubinetto e piletta fissa a scarico libero con copripiletta in cristallo (specificare il modello del lavabo al momento dell'ordine).**

Ceramic glass top with integrated sink, complete with tap hole and fixed glass waste

(please specify the sink model and eventual removal of the tap hole at the moment of the order).

Plan en cristal avec vasque intégrée, trou pour robinet et bande de vidange fixe avec évacuation libre et cache-bande en verre

(préciser le modèle de la vasque lors de la commande).

Keramik Glasstops mit integrierten Becken komplett mit Hahnloch und Ablauf

(bitte geben Sie das Beckenmodell und ggf. die Position der Armaturlochbohrung bei Bestellung an).

Keramisch glazen blad met geïntegreerde waskom, standaard met kraangat en fixed glazen afvoerplug

(in order type waskom en aantal kraangaten specificeren).

Керамическая столешница с интегрированной раковиной с отверстием под смеситель и свободным выпуском

(укажите, пожалуйста, при заказе модель раковины и необходимость отверстия для смесителя).

L	P	COD.	
70	53,5	TOP 0700 B6	€ 705
90		TOP 0900 B6	€ 915
95		TOP 0950 B6	€ 965
105		TOP 1050 B6	€ 1.060
115		TOP 1150 B6	€ 1.110
120		TOP 1200 B6	€ 1.160
125		TOP 1250 B6	€ 1.206
130		TOP 1300 B6	€ 1.260
135		TOP 1350 B6	€ 1.305
140		TOP 1400 B6	€ 1.355
145		TOP 1450 B6	€ 1.404
150		TOP 1500 B6	€ 1.455
155		TOP 1550 B6	€ 1.500
160		TOP 1600 B6	€ 1.550
165		TOP 1650 B6	€ 1.600
170		TOP 1700 B6	€ 1.650
175		TOP 1750 B6	€ 1.695
180		TOP 1800 B6	€ 1.745
185		TOP 1850 B6	€ 1.790
190		TOP 1900 B6	€ 1.840
195		TOP 1950 B6	€ 1.890
200		TOP 2000 B6	€ 1.935

12

**S1** CRISTALLO CERAMICO - sp. 12 mm**S6**

**Per top su misura attenersi alla dimensione immediatamente superiore maggiorata di un costo fisso pari a: € 60 cad. / each. (per lunghezze superiori a 200 cm contattare l'azienda).**

For tops cut to size, use the size immediately above requirements, with the additional charge of: € 60 cad. / each. (for lengths over 200 cm, please contact the manufacturer). / Pour les plans sur mesure, respecter la dimension juste au-dessus majorée d'un coût fixe de: 60 € / pièce (pour des longueurs supérieures à 200 cm contacter la société). / Bei Maßanfertigungen berücksichtigen Sie bitte den nächsthöheren Preis und den Aufpreis von: 60 € / Stück. / Voor bladen op maat rekening houden met de eerstvolgende grotere maat en een vaste prijs toeslag gelijk aan: € 60 / per stuk. (voor langere bladen dan 200 cm. contact opnemen met het bedrijf). / Для столешниц под заказ ориентируйтесь на следующий по величине размер плюс фиксированная надбавка в цене в размере: 60 € для каждой столешницы (если длина превышает 200 см, обратитесь к изготовителю).

**NOTA: Al momento dell'ordine, il codice dell'articolo va completato con la lettera indicante la tipologia di materiale. Esempio: articolo TOP 0450 G3, va completato in questo modo: TOP 0450 G3 F1**

NOTE: At the time of order, the item code must be completed with a letter stating the type of material. Example: item TOP 0450 G3 should be completed as follows: TOP 0450 G3 F1

NB: Lors de la commande, le code de l'article doit être complété de la lettre indiquant le type de matériau. Exemple: article TOP 0450 G3 à compléter comme suit: TOP 0450 G3 F1

HINWEIS: Bei Bestellung bitte den Buchstaben der Plattenversion angeben.

OPMERKING: Bij de order voegt u aan het artikelnummer de letter toe die het materiaal identificeert. Voorbeeld: artikel TOP 0450 G3 moet als volgt worden vervolledigd: TOP 0450 G3 F1

ПРИМЕЧАНИЕ: При размещении заказа добавляйте к коду артикула букву, указывающую на тип материала. Пример: наименование артикула TOP 0450 G3 необходимо дополнить следующим образом: TOP 0450 G3 F1

**Maggiorazione per inserimento secondo lavabo (specificare il modello lavabo e l'interasse tra i due lavabi al momento dell'ordine)**

Additional charge for insertion of second wash basin (specify basin model and distance between basins when ordering) / Majoration pour ajout d'un deuxième lavabo (préciser le modèle de lavabo et l'entraxe des deux lavabos lors de la commande) / Aufpreis f. zweites Becken Doppelwaschtisch (Modell des Beckens und Abstand Beckenmitte angeben). / Toeslag voor tweede wastafel (wastafelmodel en hartafstand tussen beide wastafels vermelden bij de bestelling) / Надбавка к цене за вторую раковину (при размещении заказа укажите модель раковины и межосевое расстояние между двумя раковинами).

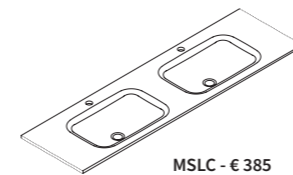

MSLC - € 385

**Interasse scarichi su top con doppio lavabo**

Drain holes distance with double sink / Distance entre les trous du drainage pour plan avec double vasque / Ablaufdistanz bei Doppelwaschtischen / Hartafstand tussen afvoeren bij dubbele waskom / Межосевое расстояние для двойных раковин

**LAVABI SEMPRE CENTRATI L. 1400 / 2000**  
Washbasins always centered (L140 cm / l 200 cm) / Vasque toujours centrée  
Waschbecken sind immer zentral positioniert / Waskom altijd gecentreerd (l140 cm / l 200 cm)  
Раковины центральные (l140 см / l 200 см)

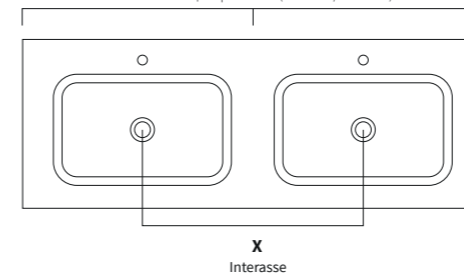

MODELLO LAVABO	X
drain holes distance / modèle lavabo / modell des Beckens / wastafelmodel / модель умывальника	wheelbase / empattement / Radstand / wielbasis / колесная база
Ovale 5733	950 mm
Botte 5231	700 mm
Botte 5231	900 mm
Botte 5231	1030 mm
Botte 5231	1200 mm
Botte 7231*	860 mm

\* Larghezza minima base lavabo 90 cm.

\* Sink unit minimum width 90 cm / \* Largeur min de la base lavabo 90 cm / \*Becken minimale Breite 90 cm /

\*Wastafelonderbouwkast minimale breedte 90 cm / \*Минимальная ширина раковины 90 см

**Alzatina H. 8 / 33 (prezzi al metro lineare)**

Splashback H. 8 / 33 (price per metre length). / Dossieret h. 8 / 33 (prix au mètre linéaire). / Wandblende H. 8/33 (Preis pro laufender Meter). / Verhoging h. 8 / 33 (prijs per strekkende meter). / Бортик h. 8 / 33 (цена за погонный метр).

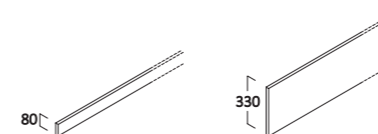

H	COD.	
8	VAR AZ 0080	€ 110
33	VAR AZ 0330	€ 260

**S6**

**TOP GRES **X** SP. 2, TOP GRES A SPESSORE **K** SP. 1,2 - P. 46,5**

Gres tops **X** thick. 2, full-body gres tops **K** thick. 1,2 - D. 46,5

Plan grès **X** ép. 2, Grès pleine masse **K** ép. 1,2 - P. 46,5

Platten aus Steinzeug **X** Stärke 2, Steinzeug dick **K** - Stärke 1,2 - Tiefe 46,5

Blad gres **X** Dikte 2, Full body gres **K** - Dikte 1,2 - Diepte 46,5

Столешницы из керамики **X** толщ. 2, Керамика увеличенной толщ. **K** - толщ. 1,2 - P. 46,5

**Top in gres**

Gres top.

Plan en grès.

Platten aus Steinzeug.

Blad in gres.

Столешницы из керамики.

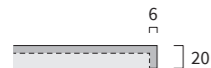
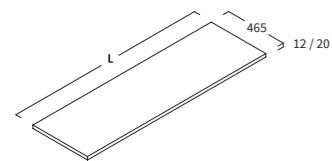

**X** GRES - sp. 20 mm



**K** GRES A SPESSORE - sp. 12 mm  
(Full-body gres)

L	P	<b>X</b>		<b>K</b>	
		SP.1 COD.	€	SP.1,2 COD.	€
45	46,5	TOP 0450 A3	€ 259	TOP 0450 B3	€ 270
70		TOP 0700 A3	€ 404	TOP 0700 B3	€ 419
80		TOP 0800 A3	€ 462	TOP 0800 B3	€ 479
90		TOP 0900 A3	€ 520	TOP 0900 B3	€ 539
95		TOP 0950 A3	€ 548	TOP 0950 B3	€ 569
105		TOP 1050 A3	€ 606	TOP 1050 B3	€ 629
115		TOP 1150 A3	€ 664	TOP 1150 B3	€ 689
120		TOP 1200 A3	€ 693	TOP 1200 B3	€ 718
125		TOP 1250 A3	€ 721	TOP 1250 B3	€ 749
130		TOP 1300 A3	€ 751	TOP 1300 B3	€ 778
135		TOP 1350 A3	€ 779	TOP 1350 B3	€ 808
140		TOP 1400 A3	€ 808	TOP 1400 B3	€ 838
145		TOP 1450 A3	€ 837	TOP 1450 B3	€ 868
150		TOP 1500 A3	€ 865	TOP 1500 B3	€ 898
155		TOP 1550 A3	€ 895	TOP 1550 B3	€ 928
160		TOP 1600 A3	€ 923	TOP 1600 B3	€ 958
165		TOP 1650 A3	€ 952	TOP 1650 B3	€ 988
170		TOP 1700 A3	€ 981	TOP 1700 B3	€ 1.017
175		TOP 1750 A3	€ 1.010	TOP 1750 B3	€ 1.048
180		TOP 1800 A3	€ 1.039	TOP 1800 B3	€ 1.077
185		TOP 1850 A3	€ 1.068	TOP 1850 B3	€ 1.108
190		TOP 1900 A3	€ 1.096	TOP 1900 B3	€ 1.137
195		TOP 1950 A3	€ 1.126	TOP 1950 B3	€ 1.168
200		TOP 2000 A3	€ 1.154	TOP 2000 B3	€ 1.197
205		TOP 2050 A3	€ 1.183	TOP 2050 B3	€ 1.227
210		TOP 2100 A3	€ 1.212	TOP 2100 B3	€ 1.257
215		TOP 2150 A3	€ 1.241	TOP 2150 B3	€ 1.287
220		TOP 2200 A3	€ 1.270	TOP 2200 B3	€ 1.317
225		TOP 2250 A3	€ 1.299	TOP 2250 B3	€ 1.347
230		TOP 2300 A3	€ 1.327	TOP 2300 B3	€ 1.377
235		TOP 2350 A3	€ 1.357	TOP 2350 B3	€ 1.407
240		TOP 2400 A3	€ 1.385	TOP 2400 B3	€ 1.436

**Per top su misura attenersi alla dimensione immediatamente superiore maggiorata di un costo fisso pari a: € 60 cad. / each**

For tops cut to size, use the size immediately above requirements, with the additional charge of: € 60 each / Pour les plans sur mesure, respecter la dimension juste au-dessus majorée d'un coût fixe de : € 60 pièce.

/ Bei Maßanfertigungen berücksichtigen Sie bitte den nächsthöheren Preis und den Aufpreis von: 60 € / Stück / Voor bladen op maat rekening houden met de eerstvolgende grotere maat en een vaste prijs toeslag gelijk aan: € 60 per stuk. / Для столешниц под заказ ориентируйтесь на следующий по величине размер плюс фиксированная надбавка в цене в размере: 60 € для каждой столешницы

**NOTA: Al momento dell'ordine, il codice dell'articolo va completato con la lettera indicante la tipologia di materiale. Esempio: articolo TOP 0450 G3, va completato in questo modo: TOP 0450 G3 F1**

NOTE: At the time of order, the item code must be completed with a letter stating the type of material. Example: item TOP 0450 G3 should be completed as follows: TOP 0450 G3 F1

NB: Lors de la commande, le code de l'article doit être complété de la lettre indiquant le type de matériau. Exemple : article TOP 0450 G3 à compléter comme suit : TOP 0450 G3 F1

HINWEIS: Bei Bestellung bitte den Buchstaben der Plattenversion angeben.

OPMERKING: Bij de order voegt u aan het artikelnummer de letter toe die het materiaal identificeert. Voorbeeld: artikel TOP 0450 G3 moet als volgt worden vervolledigd: TOP 0450 G3 F1

ПРИМЕЧАНИЕ: При размещении заказа добавляйте к коду артикула букву, указывающую на тип материала. Пример: наименование артикула TOP 0450 G3 необходимо дополнить следующим образом: TOP 0450 G3 F1

**Maggiorazione per foro lavabi appoggio (MLA), per foro lavabi non presenti su listino Berloni Bagno (MLAP)**

Additional charge for openings for worktop mounted wash basin (MLA), personalized hole (MLAP) / Majoration pour ouverture lavabos à poser (MLA), trou sur mesure (MLAP) / Aufpreise f. Bohrung Aufsetzbecken (MLA), individuelle Bohrungen (MLAP) / Toeslag opening opbouwastafels (MLA), Aangepaste uitsparing (MLAP) / Надбавка к цене за отверстие в накладных раковинах (MLA), отверстие по запросу (MLAP)

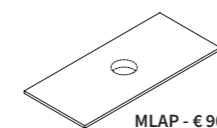
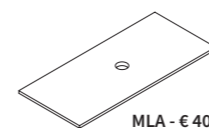
**LAVABI APPOGGIO COMPATIBILI (SOLO CON RUBINETTERIA A MURO)**

Compatible worktop mounted wash basins (only with wall mounted taps) / Lavabos à poser compatibles (uniquement avec robinets muraux) / Passende Aufsetzbecken (für Wandauslassarmaturen) / Compatibele opbouwastafels (Alleen met aan de muur gemonteerde kranen) / Совместимые накладные раковины (только в комбинации с настенным смесителем)

**Ceramica bianco lucido e colorata \***

Ceramic glossy white and coloured / Céramique blanc brillant et de couleur / Keramik weiss glanz und farbig / Keramisch glans wit en gekleurd / блестящая и цветная керамика

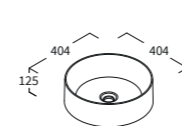

**THIN D.40**

Cod. LAV THN AP 00 R 02

Bianco Lucido - € 320

Colore \* - € 530

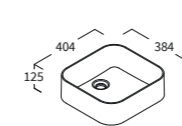

**THIN L.40**

Cod. LAV THN AP 00 R 03

Bianco Lucido - € 320

Colore \* - € 530

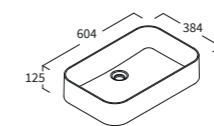

**THIN L.60**

Cod. LAV THN AP 00 R 01

Bianco Lucido - € 350

Colore \* - € 580

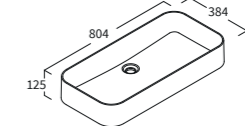

**THIN L.80**

Cod. LAV THN AP 00 R 04

Bianco Lucido - € 390

Colore \* - € 650

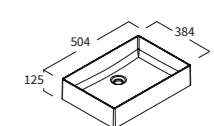

**SQUARE L.50**

Cod. LAV SQU AP 00 R 01

Bianco Lucido - € 350

Colore \* - € 580

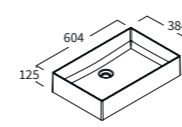

**SQUARE L.60**

Cod. LAV SQU AP 00 R 02

Bianco Lucido - € 360

Colore \* - € 590

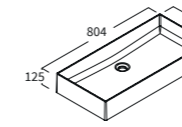

**SQUARE L.80**

Cod. LAV SQU AP 00 R 03

Bianco Lucido - € 390

Colore \* - € 650

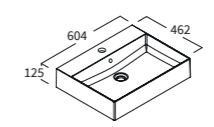

**SQUARE 2 L.60**

Cod. LAV SQ2 AP 00 R 01

Bianco Lucido - € 420

Colore \* - € 695

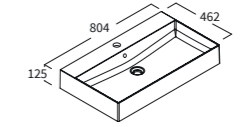

**SQUARE 2 L.80**

Cod. LAV SQ2 AP 00 R 02

Bianco Lucido - € 480

Colore \* - € 790

**\* Colori ceramica disponibili:**

Available ceramic colours, finitions céramique disponibles, erhaltliche Keramik Farben, verkrijgbare kleuren keramiek, доступные цвета для керамики

110 bianco opaco

129 polvere opaco

176 creta opaco

187 malta opaco

128 pietra opaco

190 nero opaco

090 nero lucido

**Alzatina H. 8 / 33 (prezzi al metro lineare).**

Splashback H. 8 / 33 (price per metre length) / Dossieret h. 8 / 33 (prix au mètre linéaire) / Wandblende H. 8/33 (Preis pro laufender Meter) / Verhoging h. 8 / 33 (prijs per strekkende meter) / Бортик h. 8 / 33 (цена за погонный метр).

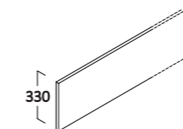
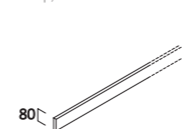

H COD.

8 VAR AZ 0080

33 VAR AZ 0330

**X**

**K**

€ 92

€ 108

€ 112

€ 128

**\* NOTA: Al momento dell'ordine, il codice dell'articolo va completato con il codice colore. Esempio: articolo LAV THN AP 00 R 01, va completato in questo modo: LAV THN AP 00 R 01 190 NERO OPACO**

NOTE: At the time of order, the item code must be completed with the color code. Example: item LAV THN AP 00 R 01 should be completed as follows: LAV THN AP 00 R 01 190 NERO OPACO / NB: Lors de la commande, le code de l'article doit être complété de la lettre indiquant le code de couleur. Exemple : article LAV THN AP 00 R 01 à compléter comme suit : LAV THN AP 00 R 01 190 NERO OPACO / HINWEIS: Bei Bestellung bitte den Buchstaben der Plattenversion angeben. / OPMERKING: Bij de order voegt u aan het artikelnummer de code toe die het kleur identificeert. Voorbeeld: artikel LAV THN AP 00 R 01 moet als volgt worden vervolledigd: LAV THN AP 00 R 01 190 NERO OPACO / ПРИМЕЧАНИЕ: При размещении заказа добавляйте к артикулу код, указывающую на цветовой. Пример: наименование артикула LAV THN AP 00 R 01 необходимо дополнить следующим образом: LAV THN AP 00 R 01 190 NERO OPACO.

**TOP GRES X SP. 2, TOP GRES A SPESSORE K SP. 1,2 - P. 53,5**

Gres tops **X** thick. 2, full-body gres tops **K** thick. 1,2 - D. 53,5  
 Plan grès **X** ép. 2, Grès pleine masse **K** ép. 1,2 - P. 53,5  
 Platten aus Steinzeug **X** Stärke 2, Steinzeug dick **K** - Stärke 1,2 - Tiefe 53,5  
 Blad gres **X** Dikte 2, Full body gres **K** - Dikte 1,2 - Diepte 53,5  
 Столешницы из керамики **X** толщ. 2, Керамика увеличенной толщ. **K** - толщ. 1,2 - P. 53,5

**Top in gres**

Gres top.  
 Plan en grès.  
 Platten aus Steinzeug.  
 Blad in gres.  
 Столешницы из керамики.

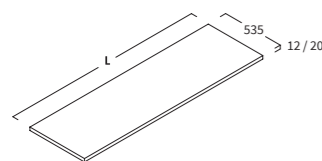

		SP.1 X		SP.1,2 K	
L	P	COD.		COD.	
45	53,5	TOP 0450 A6	€ 273	TOP 0450 B6	€ 284
70		TOP 0700 A6	€ 425	TOP 0700 B6	€ 441
80		TOP 0800 A6	€ 486	TOP 0800 B6	€ 504
90		TOP 0900 A6	€ 547	TOP 0900 B6	€ 567
95		TOP 0950 A6	€ 577	TOP 0950 B6	€ 599
105		TOP 1050 A6	€ 638	TOP 1050 B6	€ 662
115		TOP 1150 A6	€ 699	TOP 1150 B6	€ 725
120		TOP 1200 A6	€ 729	TOP 1200 B6	€ 756
125		TOP 1250 A6	€ 759	TOP 1250 B6	€ 788
130		TOP 1300 A6	€ 790	TOP 1300 B6	€ 819
135		TOP 1350 A6	€ 820	TOP 1350 B6	€ 851
140		TOP 1400 A6	€ 851	TOP 1400 B6	€ 882
145		TOP 1450 A6	€ 881	TOP 1450 B6	€ 914
150		TOP 1500 A6	€ 911	TOP 1500 B6	€ 945
155		TOP 1550 A6	€ 942	TOP 1550 B6	€ 977
160		TOP 1600 A6	€ 972	TOP 1600 B6	€ 1.008
165		TOP 1650 A6	€ 1.002	TOP 1650 B6	€ 1.040
170		TOP 1700 A6	€ 1.033	TOP 1700 B6	€ 1.071
175		TOP 1750 A6	€ 1.063	TOP 1750 B6	€ 1.103
180		TOP 1800 A6	€ 1.094	TOP 1800 B6	€ 1.134
185		TOP 1850 A6	€ 1.124	TOP 1850 B6	€ 1.166
190		TOP 1900 A6	€ 1.154	TOP 1900 B6	€ 1.197
195		TOP 1950 A6	€ 1.185	TOP 1950 B6	€ 1.229
200		TOP 2000 A6	€ 1.215	TOP 2000 B6	€ 1.260
205		TOP 2050 A6	€ 1.245	TOP 2050 B6	€ 1.292
210		TOP 2100 A6	€ 1.276	TOP 2100 B6	€ 1.323
215		TOP 2150 A6	€ 1.306	TOP 2150 B6	€ 1.355
220		TOP 2200 A6	€ 1.337	TOP 2200 B6	€ 1.386
225		TOP 2250 A6	€ 1.367	TOP 2250 B6	€ 1.418
230		TOP 2300 A6	€ 1.397	TOP 2300 B6	€ 1.449
235		TOP 2350 A6	€ 1.428	TOP 2350 B6	€ 1.481
240		TOP 2400 A6	€ 1.458	TOP 2400 B6	€ 1.512



**X** GRES - sp. 20 mm

**K** GRES A SPESSORE - sp. 12 mm  
 (Full-body gres)

**Per top su misura attenersi alla dimensione immediatamente superiore maggiorata di un costo fisso pari a: € 60 cad. / each**

For tops cut to size, use the size immediately above requirements, with the additional charge of: € 60 each / Pour les plans sur mesure, respecter la dimension juste au-dessus majorée d'un coût fixe de : € 60 pièce.  
 / Bei Maßanfertigungen berücksichtigen Sie bitte den nächsthöheren Preis und den Aufpreis von: 60 € / Stück / Voor bladen op maat rekening houden met de eerstvolgende grotere maat en een vaste prijstoeslag gelijk aan: € 60 per stuk. / Для столешниц под заказ ориентируйтесь на следующий по величине размер плюс фиксированная надбавка в цене в размере: 60 € для каждой столешницы

**NOTA: Al momento dell'ordine, il codice dell'articolo va completato con la lettera indicante la tipologia di materiale. Esempio: articolo TOP 0450 G3, va completato in questo modo: TOP 0450 G3 F1**

NOTE: At the time of order, the item code must be completed with a letter stating the type of material. Example: item TOP 0450 G3 should be completed as follows: TOP 0450 G3 F1  
 NB: Lors de la commande, le code de l'article doit être complété de la lettre indiquant le type de matériau. Exemple : article TOP 0450 G3 à compléter comme suit : TOP 0450 G3 F1  
 HINWEIS: Bei Bestellung bitte den Buchstaben der Plattenversion angeben.  
 OPMERKING: Bij de order voegt u aan het artikelnummer de letter toe die het materiaal identificeert. Voorbeeld: artikel TOP 0450 G3 moet als volgt worden vervolledigd: TOP 0450 G3 F1  
 ПРИМЕЧАНИЕ: При размещении заказа добавляйте к коду артикула букву, указывающую на тип материала. Пример: наименование артикула TOP 0450 G3 необходимо дополнить следующим образом: TOP 0450 G3 F1

**Maggiorazione per foro lavabi appoggio (MLA), per foro lavabi non presenti su listino Berloni Bagno (MLAP)**

Additional charge for openings for worktop mounted wash basin (MLA), personalized hole (MLAP) / Majoration pour ouverture lavabos à poser (MLA), trou sur mesure (MLAP) / Aufpreise f. Bohrung Aufsetzbecken (MLA), individuelle Bohrungen (MLAP) / Toeslag opening opbouw wastafels (MLA), Aangepaste uitsparing (MLAP) / Надбавка к цене за отверстие в накладных раковинах (MLA), отверстие по запросу (MLAP)

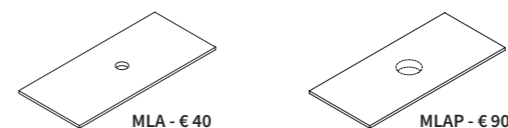

**LAVABI APPOGGIO COMPATIBILI**

Compatible worktop mounted wash basins / Lavabos à poser compatibles / Passende Aufsetzbecken / Compatibele opbouw wastafels / Совместимые накладные раковины

**Ceramica bianco lucido e colorata \***

Ceramic glossy white and coloured / Céramique blanc brillant et de couleur / Keramik weiss glanz und farbig / Keramisch glans wit en gekleurd / блестящая и цветная керамика

 <b>THIN D.40</b> Cod. LAV THN AP 00 R 02 Bianco Lucido - € 320 Colore * - € 530	 <b>THIN L.40</b> Cod. LAV THN AP 00 R 03 Bianco Lucido - € 320 Colore * - € 530	 <b>THIN L.60</b> Cod. LAV THN AP 00 R 01 Bianco Lucido - € 350 Colore * - € 580	 <b>THIN L.80</b> Cod. LAV THN AP 00 R 04 Bianco Lucido - € 390 Colore * - € 650	 <b>SQUARE L.50</b> Cod. LAV SQU AP 00 R 01 Bianco Lucido - € 350 Colore * - € 580
 <b>SQUARE L.60</b> Cod. LAV SQU AP 00 R 02 Bianco Lucido - € 360 Colore * - € 590	 <b>SQUARE L.80</b> Cod. LAV SQU AP 00 R 03 Bianco Lucido - € 390 Colore * - € 650	 <b>SQUARE 2 L.60</b> Cod. LAV SQ2 AP 00 R 01 Bianco Lucido - € 420 Colore * - € 695	 <b>SQUARE 2 L.80</b> Cod. LAV SQ2 AP 00 R 02 Bianco Lucido - € 480 Colore * - € 790	<p><b>* Colori ceramica disponibili:</b>                  Available ceramic colours, finitions céramique disponibles, erhältliche Keramik Farben, verkrijgbare kleuren keramiek, Доступные цвета для керамики</p> <p><b>110</b> bianco opaco  <b>129</b> polvere opaco  <b>176</b> creta opaco  <b>187</b> malta opaco  <b>128</b> pietra opaco  <b>190</b> nero opaco  <b>090</b> nero lucido</p>

**Alzatina H. 8 / 33 (prezzi al metro lineare).**

Splashback H. 8 / 33 (price per metre length). / Dossieret h. 8 / 33 (prix au mètre linéaire). / Wandblende H. 8/33 (Preis pro laufender Meter). / Verhoging h. 8 / 33 (prijs per strekkende meter). / Бортик h. 8 / 33 (цена за погонный метр).

H	COD.	X	K
8	VAR AZ 0080	€ 92	€ 108
33	VAR AZ 0330	€ 112	€ 128

**\* NOTA: Al momento dell'ordine, il codice dell'articolo va completato con il codice colore. Esempio: articolo LAV THN AP 00 R 01, va completato in questo modo: LAV THN AP 00 R 01 190 NERO OPACO**

NOTE: At the time of order, the item code must be completed with the color code. Example: item LAV THN AP 00 R 01 should be completed as follows: LAV THN AP 00 R 01 190 NERO OPACO / NB: Lors de la commande, le code de l'article doit être complété de la lettre indiquant le code de couleur. Exemple : article LAV THN AP 00 R 01 à compléter comme suit : LAV THN AP 00 R 01 190 NERO OPACO / HINWEIS: Bei Bestellung bitte den Buchstaben der Plattenversion angeben. / OPMERKING: Bij de order voegt u aan het artikelnummer de code toe die het kleur identificeert. Voorbeeld: artikel LAV THN AP 00 R 01 moet als volgt worden vervolledigd: LAV THN AP 00 R 01 190 NERO OPACO / ПРИМЕЧАНИЕ: При размещении заказа добавляйте к артикула код, указывающую на цветовой. Пример: наименование артикула LAV THN AP 00 R 01 необходимо дополнить следующим образом: LAV THN AP 00 R 01 190 NERO OPACO.

**TOP SCATOLATI GRES X SP. 10, SP. 14 - P. 46,5**

Thicker gres tops X - thick. 10, thick 14 - D. 46,5

Plans creux grès X - ÉP. 10, ÉP. 14 - P. 46,5

Platten verblendet aus Steinzeug X - Stärke 10, Stärke 14 - Tiefe 46,5

Bladen, doosconstructie, gres X - Dikte 10, dikte 14 - Diepte 46,5

Столешницы с открытым каркасом из керамики X - толщ. 10, толщ. 14 - Глуб. 46,5

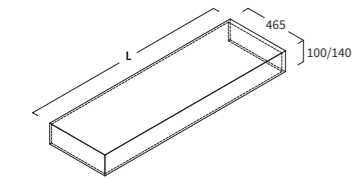

**Top scatolato in gres (staffe non include).**

Thicker gres top (brackets not included).

Plan creux en grès (étriers non compris).

Platte aus Steinzeug verblendet (Halterungen nicht inbegriffen).

Blad, doosconstructie, en gres (beugels niet inbegrepen).

Столешницы с открытым каркасом из керамики (кронштейны в комплект не входят).

		SP. 10		X		SP. 14		X	
L	P	COD.				COD.			
45	53,5	TOP 0450 G3	€ 308	TOP 0450 I3	€ 317	TOP 0700 G3	€ 479	TOP 0700 I3	€ 494
70		TOP 0800 G3	€ 547	TOP 0800 I3	€ 564	TOP 0900 G3	€ 616	TOP 0900 I3	€ 635
80		TOP 0950 G3	€ 650	TOP 0950 I3	€ 670	TOP 1050 G3	€ 719	TOP 1050 I3	€ 741
90		TOP 1050 G3	€ 719	TOP 1050 I3	€ 741	TOP 1150 G3	€ 787	TOP 1150 I3	€ 811
95		TOP 1150 G3	€ 787	TOP 1150 I3	€ 811	TOP 1200 G3	€ 821	TOP 1200 I3	€ 846
105		TOP 1200 G3	€ 821	TOP 1200 I3	€ 846	TOP 1250 G3	€ 855	TOP 1250 I3	€ 882
115		TOP 1250 G3	€ 855	TOP 1250 I3	€ 882	TOP 1300 G3	€ 889	TOP 1300 I3	€ 917
120		TOP 1300 G3	€ 889	TOP 1300 I3	€ 917	TOP 1350 G3	€ 923	TOP 1350 I3	€ 952
125		TOP 1350 G3	€ 923	TOP 1350 I3	€ 952	TOP 1400 G3	€ 958	TOP 1400 I3	€ 988
130		TOP 1400 G3	€ 958	TOP 1400 I3	€ 988	TOP 1450 G3	€ 992	TOP 1450 I3	€ 1.023
135		TOP 1450 G3	€ 992	TOP 1450 I3	€ 1.023	TOP 1500 G3	€ 1.027	TOP 1500 I3	€ 1.058
140		TOP 1500 G3	€ 1.027	TOP 1500 I3	€ 1.058	TOP 1550 G3	€ 1.061	TOP 1550 I3	€ 1.093
145		TOP 1550 G3	€ 1.061	TOP 1550 I3	€ 1.093	TOP 1600 G3	€ 1.095	TOP 1600 I3	€ 1.129
150		TOP 1600 G3	€ 1.095	TOP 1600 I3	€ 1.129	TOP 1650 G3	€ 1.129	TOP 1650 I3	€ 1.164
155		TOP 1650 G3	€ 1.129	TOP 1650 I3	€ 1.164	TOP 1700 G3	€ 1.163	TOP 1700 I3	€ 1.199
160		TOP 1700 G3	€ 1.163	TOP 1700 I3	€ 1.199	TOP 1750 G3	€ 1.197	TOP 1750 I3	€ 1.234
165		TOP 1750 G3	€ 1.197	TOP 1750 I3	€ 1.234	TOP 1800 G3	€ 1.232	TOP 1800 I3	€ 1.270
170		TOP 1800 G3	€ 1.232	TOP 1800 I3	€ 1.270	TOP 1850 G3	€ 1.266	TOP 1850 I3	€ 1.305
175		TOP 1850 G3	€ 1.266	TOP 1850 I3	€ 1.305	TOP 1900 G3	€ 1.300	TOP 1900 I3	€ 1.340
180		TOP 1900 G3	€ 1.300	TOP 1900 I3	€ 1.340	TOP 1950 G3	€ 1.334	TOP 1950 I3	€ 1.376
185		TOP 1950 G3	€ 1.334	TOP 1950 I3	€ 1.376	TOP 2000 G3	€ 1.368	TOP 2000 I3	€ 1.411
190		TOP 2000 G3	€ 1.368	TOP 2000 I3	€ 1.411	TOP 2050 G3	€ 1.403	TOP 2050 I3	€ 1.446
195		TOP 2050 G3	€ 1.403	TOP 2050 I3	€ 1.446	TOP 2100 G3	€ 1.437	TOP 2100 I3	€ 1.481
200		TOP 2100 G3	€ 1.437	TOP 2100 I3	€ 1.481	TOP 2150 G3	€ 1.471	TOP 2150 I3	€ 1.516
205		TOP 2150 G3	€ 1.471	TOP 2150 I3	€ 1.516	TOP 2200 G3	€ 1.506	TOP 2200 I3	€ 1.552
210		TOP 2200 G3	€ 1.506	TOP 2200 I3	€ 1.552	TOP 2250 G3	€ 1.540	TOP 2250 I3	€ 1.587
215		TOP 2250 G3	€ 1.540	TOP 2250 I3	€ 1.587	TOP 2300 G3	€ 1.574	TOP 2300 I3	€ 1.623
220		TOP 2300 G3	€ 1.574	TOP 2300 I3	€ 1.623	TOP 2350 G3	€ 1.608	TOP 2350 I3	€ 1.658
225		TOP 2350 G3	€ 1.608	TOP 2350 I3	€ 1.658	TOP 2400 G3	€ 1.642	TOP 2400 I3	€ 1.693
230		TOP 2400 G3	€ 1.642	TOP 2400 I3	€ 1.693				
235									
240									

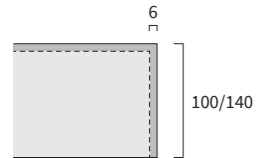

**X** GRES - sp. 100/140 mm

**Per top su misura attenersi alla dimensione immediatamente superiore maggiorata di un costo fisso pari a: € 60 cad. / each**

For tops cut to size, use the size immediately above requirements, with the additional charge of: € 60 each / Pour les plans sur mesure, respecter la dimension juste au-dessus majorée d'un coût fixe de : € 60 pièce.

/ Bei Maßanfertigungen berücksichtigen Sie bitte den nächsthöheren Preis und den Aufpreis von: 60 € / Stück / Voor bladen op maat rekening houden met de eerstvolgende grotere maat en een vaste prijstoeslag gelijk aan: € 60 per stuk. / Для столешниц под заказ ориентируйтесь на следующий по величине размер плюс фиксированная надбавка в цене в размере: 60 € для каждой столешницы

**Staffa di supporto regolabile (prezzo staffa singola completa di fissaggi a parete). Fino a cm 120 sono necessarie 2 staffe, da cm 120 a cm 160 necessarie 3 staffe, oltre cm 160 utilizzare 4 staffe.**

Adjustable bracket (price for single bracket, complete with wall fastenings). Up to 120 cm, 2 brackets are required, from 120 cm to 160 cm, 3 brackets are needed, and above 160 cm, use 4 brackets. / Étrier de support réglable (prix étrier seul avec fixations murales) Jusqu'à 120 cm, 2 étriers sont nécessaires, de 120 cm à 160 cm, 3 étriers sont nécessaires, au-delà de 160 cm, utiliser 4 étriers. / Halterung, einstellbar, mit Montagmaterial. Bei Längen bis 120cm werden 2 Stück, bis 160cm 3 Stück und darüber 4 Stück benötigt. / Verstellbare hangbeugel (prijs afzonderlijke beugel inclusief wandbevestigingen). Tot cm. 120 zijn 2 beugels nodig; vanaf cm. 120 tot cm. 160 3 beugels, meer dan cm. 160 4 beugels. / Регулируемый опорный кронштейн (цена указана за один кронштейн в комплекте с крепежными элементами для монтажа на стену). До 120 см требуется 2 кронштейна, от 120 см до 160 см требуется 3 кронштейна, при длине свыше 160 см необходимо 4 кронштейна.

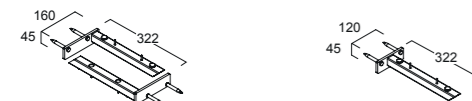

Cod. VAR FE SS 002 00 - € 50

Cod. VAR FE SS 002 CX - € 25 cad.

**NOTA: Al momento dell'ordine, il codice dell'articolo va completato con la lettera indicante la tipologia di materiale. Esempio: articolo TOP 0450 G3, va completato in questo modo: TOP 0450 G3 F1**

NOTE: At the time of order, the item code must be completed with a letter stating the type of material. Example: item TOP 0450 G3 should be completed as follows: TOP 0450 G3 F1

NB: Lors de la commande, le code de l'article doit être complété de la lettre indiquant le type de matériau. Exemple : article TOP 0450 G3 à compléter comme suit : TOP 0450 G3 F1

HINWEIS: Bei Bestellung bitte den Buchstaben der Plattenversion angeben. / OPMERKING: Bij de order voegt u aan het artikelnummer de code toe die het materiaal identificeert. Voorbeeld: artikel TOP 0450 G3 moet als volgt worden vervolledigd: TOP 0450 G3 F1

ПРИМЕЧАНИЕ: При размещении заказа добавляйте к коду артикула букву, указывающую на тип материала. Пример: наименование артикула TOP 0450 G3 необходимо дополнить следующим образом: TOP 0450 G3 F1

**STRUTTURE E PORTASCIUGAMANI COMPATIBILI**

Compatible structures and towel holders / Structures et porte-serviettes compatibles / Kompatibles und Handtuchhalter / Bijpassende frames en handdoekrekken / Совместимые структуры и держатели для полотенец

**SP. 10 (H.10) / SP. 14 (H.14)**

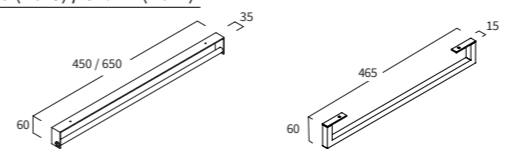

COD.		COD.	
XM07	€ 125	ACS PA STICK 09 (Brill)	€ 65
XM08	€ 145	ACS PA STICK 09 (Colore*)	€ 80

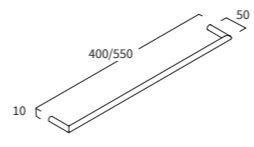

COD.	
ACS HOLD 01 (S,B,N)	€ 89
ACS HOLD 02 (S,B,N)	€ 98

**SP. 10 (H.10)**



COD.		COD.	
ACS PA STICK 14 (Brill)	€ 180	ACS PI STICK 08 (Brill)	€ 170
ACS PA STICK 14 (Colore*)	€ 205	ACS PI STICK 08 (Colore*)	€ 195

**SP. 14 (H.14)**

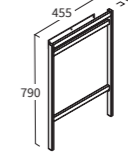

COD.	
VAR PA FI 003 RX (Brill)	€ 385
VAR PA FI 003 RX (Colore*)	€ 430

**Maggiorazione per foro lavabi appoggio (MLA), per foro lavabi non presenti su listino Berloni Bagno (MLAP)**

Additional charge for openings for worktop mounted wash basin (MLA), personalized hole (MLAP) / Majoration pour ouverture lavabos à poser (MLA), trou sur mesure (MLAP) / Aufpreise f. Bohrung Aufsetzbecken (MLA), individuelle Bohrungen (MLAP) / Toeslag opening opbouwwasafels (MLA), Aangepaste uitsparing (MLAP) / Надбавка к цене за отверстие в накладных раковинах (MLA), отверстие по запросу (MLAP)

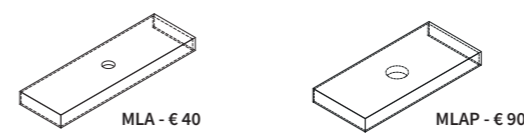

**LAVABI APPOGGIO COMPATIBILI (SOLO CON RUBINETTERIA A MURO)**

Compatible worktop mounted wash basins (only with wall mounted taps) / Lavabos à poser compatibles (uniquement avec robinets muraux) / Passende Aufsetzbecken (für Wandauslassarmaturen) / Compatibele opbouwwasafels (Alleen met aan de muur gemonteerde kranen) / Совместимые накладные раковины (только в комбинации с настенным смесителем)

**Ceramica bianco lucido e colorata \***

Ceramic glossy white and coloured / Céramique blanc brillant et de couleur / Keramik weiss glanz und farbig / Keramisch glanz wit en gekleurd / блестящая и цветная керамика

<p><b>THIN D.40</b> Cod. LAV THN AP 00 R 02 Bianco Lucido - € 320 Colore * - € 530</p>	<p><b>THIN L.40</b> Cod. LAV THN AP 00 R 03 Bianco Lucido - € 320 Colore * - € 530</p>	<p><b>THIN L.60</b> Cod. LAV THN AP 00 R 01 Bianco Lucido - € 350 Colore * - € 580</p>	<p><b>THIN L.80</b> Cod. LAV THN AP 00 R 04 Bianco Lucido - € 390 Colore * - € 650</p>	<p><b>SQUARE L.50</b> Cod. LAV SQU AP 00 R 01 Bianco Lucido - € 350 Colore * - € 580</p>
<p><b>SQUARE L.60</b> Cod. LAV SQU AP 00 R 02 Bianco Lucido - € 360 Colore * - € 590</p>	<p><b>SQUARE L.80</b> Cod. LAV SQU AP 00 R 03 Bianco Lucido - € 390 Colore * - € 650</p>	<p><b>SQUARE 2 L.60</b> Cod. LAV SQ2 AP 00 R 01 Bianco Lucido - € 420 Colore * - € 695</p>	<p><b>SQUARE 2 L.80</b> Cod. LAV SQ2 AP 00 R 02 Bianco Lucido - € 480 Colore * - € 790</p>	<p><b>* Colori ceramica disponibili:</b> Available ceramic colours, Erlaubte keramische Farben, disponibles, erhältlich Keramik Farben, verkrijgbare kleuren keramik, Доступные цвета для керамики</p> <p><b>110</b> bianco opaco <b>129</b> polvere opaco <b>176</b> creta opaco <b>187</b> malta opaco <b>128</b> pietra opaco <b>190</b> nero opaco <b>090</b> nero lucido</p>

**Alzatina H. 8 / 33 (prezzi al metro lineare).**

Splashback H. 8 / 33 (price per metre length) / Dossieret h. 8 / 33 (prix au mètre linéaire) / Wandblende H. 8/33 (Preis pro laufender Meter) / Verhoging h. 8 / 33 (prijs per strekkende meter) / Бортик h. 8 / 33 (цена за погонный метр).

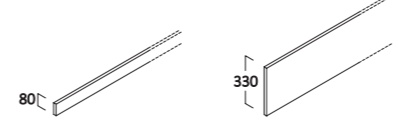

H	COD.	
8	VAR AZ 0080	€ 92
33	VAR AZ 0330	€ 112

**\* NOTA: Al momento dell'ordine, il codice dell'articolo va completato con il codice colore. Esempio: articolo LAV THN AP 00 R 01, va completato in questo modo: LAV THN AP 00 R 01 190 NERO OPACO**  
NOTE: At the time of order, the item code must be completed with the color code. Example: item LAV THN AP 00 R 01 should be completed as follows: LAV THN AP 00 R 01 190 NERO OPACO / NB: Lors de la commande, le code de l'article doit être complété de la lettre indiquant le code de couleur. Exemple : article LAV THN AP 00 R 01 à compléter comme suit : LAV THN AP 00 R 01 190 NERO OPACO / HINWEIS: Bei Bestellung bitte den Buchstaben der Plattenversion angeben. / OPMERKING: Bij de order voegt u aan het artikelnummer de code toe die het kleur identificeert. Voorbeeld: artikel LAV THN AP 00 R 01 moet als volgt worden vervolledigd: LAV THN AP 00 R 01 190 NERO OPACO / ПРИМЕЧАНИЕ: При размещении заказа добавляйте к артикула код, указывающую на цветовой. Пример: наименование артикула LAV THN AP 00 R 01 необходимо дополнить следующим образом: LAV THN AP 00 R 01 190 NERO OPACO.

**\*\*NOTA: In fase di ordine è necessario specificare la posizione desiderata il top sarà predisposto per il montaggio del maniglione nella posizione richiesta.**  
\*\*NOTE: When ordering, it is necessary to specify the required position. The top will be made ready to fit the handle in the required position. / \*\*N.B. Lors de la commande, spécifier la position souhaitée ; le plan sera préparé pour le montage de la poignée en position souhaitée. / \*\*Hinweis: bei Bestellung bitte die genaue Position angeben. / \*\*OPMERKING: Bij de order moet de gewenste plaats voor het handdoekenrek worden vermeld. Het blad zal geleverd worden klaar voor de gewenste montage. / \*\*N.B. При размещении заказа необходимо указать нужное размещение, и столешница будет изготовлена таким образом, чтобы обеспечить монтаж ручки в нужном положении.



**TOP SCATOLATI GRES X SP. 10, SP. 14 - P. 46,5**

Thicker gres tops X - thick. 10, thick 14 - D. 53,5

Plans creux grès X - ÉP. 10, ÉP. 14 - P. 53,5

Platten verblendet aus Steinzeug X - Stärke 10, Stärke 14 - Tiefe 53,5

Bladen, doosconstructie, gres X - Dikte 10, dikte 14 - Diepte 53,5

Столешницы с открытым каркасом из керамики X - толщ. 10, толщ. 14 - Глуб. 53,5

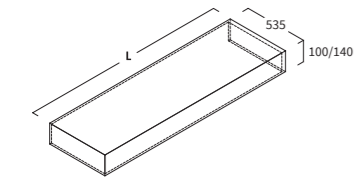

**Top scatolato in gres (staffe non include).**

Thicker gres top (brackets not included).

Plan creux en grès (étriers non compris).

Platte aus Steinzeug verblendet (Halterungen nicht inbegriffen).

Blad, doosconstructie, en gres (beugels niet inbegrepen).

Столешницы с открытым каркасом из керамики (кронштейны в комплект не входят).

SP. 10		X	SP. 14		X
L	P	COD.		COD.	
45	53,5	TOP 0450 G6	€ 324	TOP 0450 I6	€ 334
70		TOP 0700 G6	€ 504	TOP 0700 I6	€ 520
80		TOP 0800 G6	€ 576	TOP 0800 I6	€ 594
90		TOP 0900 G6	€ 648	TOP 0900 I6	€ 668
95		TOP 0950 G6	€ 684	TOP 0950 I6	€ 705
105		TOP 1050 G6	€ 757	TOP 1050 I6	€ 780
115		TOP 1150 G6	€ 828	TOP 1150 I6	€ 854
120		TOP 1200 G6	€ 864	TOP 1200 I6	€ 891
125		TOP 1250 G6	€ 900	TOP 1250 I6	€ 928
130		TOP 1300 G6	€ 936	TOP 1300 I6	€ 965
135		TOP 1350 G6	€ 972	TOP 1350 I6	€ 1.002
140		TOP 1400 G6	€ 1.009	TOP 1400 I6	€ 1.040
145		TOP 1450 G6	€ 1.045	TOP 1450 I6	€ 1.077
150		TOP 1500 G6	€ 1.081	TOP 1500 I6	€ 1.114
155		TOP 1550 G6	€ 1.116	TOP 1550 I6	€ 1.151
160		TOP 1600 G6	€ 1.152	TOP 1600 I6	€ 1.188
165		TOP 1650 G6	€ 1.188	TOP 1650 I6	€ 1.225
170		TOP 1700 G6	€ 1.224	TOP 1700 I6	€ 1.262
175		TOP 1750 G6	€ 1.260	TOP 1750 I6	€ 1.299
180		TOP 1800 G6	€ 1.297	TOP 1800 I6	€ 1.337
185		TOP 1850 G6	€ 1.333	TOP 1850 I6	€ 1.374
190		TOP 1900 G6	€ 1.369	TOP 1900 I6	€ 1.411
195		TOP 1950 G6	€ 1.405	TOP 1950 I6	€ 1.448
200		TOP 2000 G6	€ 1.440	TOP 2000 I6	€ 1.485
205		TOP 2050 G6	€ 1.476	TOP 2050 I6	€ 1.522
210		TOP 2100 G6	€ 1.512	TOP 2100 I6	€ 1.559
215		TOP 2150 G6	€ 1.548	TOP 2150 I6	€ 1.596
220		TOP 2200 G6	€ 1.585	TOP 2200 I6	€ 1.634
225		TOP 2250 G6	€ 1.621	TOP 2250 I6	€ 1.671
230		TOP 2300 G6	€ 1.657	TOP 2300 I6	€ 1.708
235		TOP 2350 G6	€ 1.693	TOP 2350 I6	€ 1.745
240		TOP 2400 G6	€ 1.729	TOP 2400 I6	€ 1.782

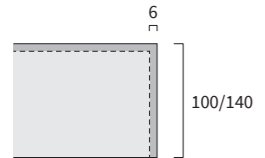

X GRES - sp. 100/140 mm

**Per top su misura attenersi alla dimensione immediatamente superiore maggiorata di un costo fisso pari a: € 60 cad. / each**

For tops cut to size, use the size immediately above requirements, with the additional charge of: € 60 each / Pour les plans sur mesure, respecter la dimension juste au-dessus majorée d'un coût fixe de : € 60 pièce. / Bei Maßanfertigungen berücksichtigen Sie bitte den nächsthöheren Preis und den Aufpreis von: 60 € / Stück / Voor bladen op maat rekening houden met de eerstvolgende grotere maat en een vaste prijs toeslag gelijk aan: € 60 per stuk. / Для столешниц под заказ ориентируйтесь на следующий по величине размер плюс фиксированная надбавка в цене в размере: 60 € для каждой столешницы

**Staffa di supporto regolabile (prezzo staffa singola completa di fissaggi a parete). Fino a cm 120 sono necessarie 2 staffe, da cm 120 a cm 160 necessarie 3 staffe, oltre cm 160 utilizzare 4 staffe.**

Adjustable bracket (price for single bracket, complete with wall fastenings). Up to 120 cm, 2 brackets are required, from 120 cm to 160 cm, 3 brackets are needed, and above 160 cm, use 4 brackets. / Étrier de support réglable (prix étrier seul avec fixations murales) Jusqu'à 120 cm, 2 étriers sont nécessaires, de 120 cm à 160 cm, 3 étriers sont nécessaires, au-delà de 160 cm, utiliser 4 étriers. / Halterung, einstellbar, mit Montagematerial. Bei Längen bis 120cm werden 2 Stück, bis 160cm 3 Stück und darüber 4 Stück benötigt. / Verstellbare hangbeugel (prijs afzonderlijke beugel inclusief wandbevestigingen). Tot cm. 120 zijn 2 beugels nodig; vanaf cm. 120 tot cm. 160 3 beugels, meer dan cm. 160 4 beugels. / Регулируемый опорный кронштейн (цена указана за один кронштейн в комплекте с крепежными элементами для монтажа на стену). До 120 см требуется 2 кронштейна, от 120 см до 160 см требуется 3 кронштейна, при длине свыше 160 см необходимо 4 кронштейна.

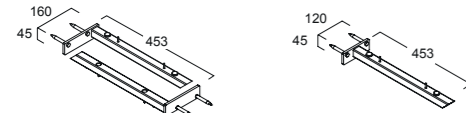

Cod. VAR FE SS 001 00 - € 50

Cod. VAR FE SS 001 CX - € 25 cad.

**NOTA: Al momento dell'ordine, il codice dell'articolo va completato con la lettera indicante la tipologia di materiale. Esempio: articolo TOP 0450 G3, va completato in questo modo: TOP 0450 G3 F1**

NOTE: At the time of order, the item code must be completed with a letter stating the type of material. Example: item TOP 0450 G3 should be completed as follows: TOP 0450 G3 F1

NB: Lors de la commande, le code de l'article doit être complété de la lettre indiquant le type de matériau. Exemple : article TOP 0450 G3 à compléter comme suit : TOP 0450 G3 F1

HINWEIS: Bei Bestellung bitte den Buchstaben der Plattenversion angeben. / OPMERKING: Bij de order voegt u aan het artikelnummer de letter toe die het materiaal identificeert. Voorbeeld: artikel TOP 0450 G3 moet als volgt worden vervolledigd: TOP 0450 G3 F1

ПРИМЕЧАНИЕ: При размещении заказа добавляйте к коду артикула букву, указывающую на тип материала. Пример: наименование артикула TOP 0450 G3 необходимо дополнить следующим образом: TOP 0450 G3 F1

**STRUTTURE E PORTASCIUGAMANI COMPATIBILI**

Compatible structures and towel holders / Structures et porte-serviettes compatibles / Kompatibles und Handtuchhalter / Bijpassende frames en handdoekrekken / Совместимые структуры и держатели для полотенец

**SP. 10 (H.10) / SP. 14 (H.14)**

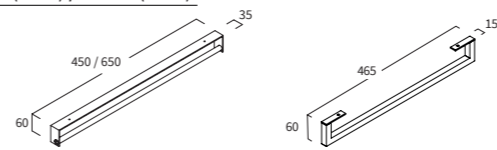

COD.		COD.	
XM07	€ 125	ACS PA STICK 09 (Brill)	€ 65
XM08	€ 145	ACS PA STICK 09 (Colore*)	€ 80

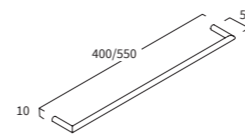

COD.	
ACS HOLD 01 (S,B,N)	€ 89
ACS HOLD 02 (S,B,N)	€ 98

**SP. 10 (H.10)**

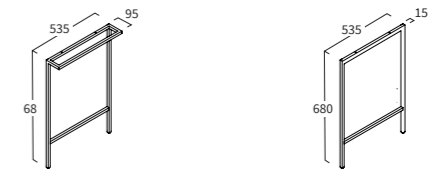

COD.		COD.	
ACS PA STICK 15 (Brill)	€ 190	ACS PI STICK 10 (Brill)	€ 180
ACS PA STICK 15 (Colore*)	€ 215	ACS PI STICK 10 (Colore*)	€ 205

**SP. 14 (H.14)**

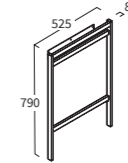

COD.	
VAR PA FI 003 RX (Brill)	€ 395
VAR PA FI 003 RX (Colore*)	€ 440

**Maggiorazione per foro lavabi appoggio (MLA), per foro lavabi non presenti su listino Berloni Bagno (MLAP) e foro rubinetteria (MFR)**

Additional charge for openings for worktop mounted wash basin (MLA), personalized hole (MLAP) and tap hole (MFR). / Majoration pour ouverture lavabos à poser (MLA), trou sur mesure (MLAP) et perçage robinetterie (mfr). / Aufpreise f. Bohrung Aufsetzbecken (MLA), individuelle Bohrungen (MLAP) und Armatur (MFR). / Toeslag opening opbouw wastafels (MLA), Aangepaste uitsparing (MLAP) en opening kranen (MFR). / Надбавка к цене за отверстие в накладных раковинах (MLA), отверстие по запросу (MLAP) и отверстие для крана (MFR).

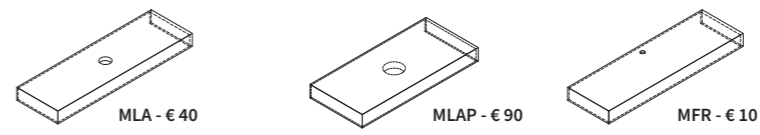

**LAVABI APPOGGIO COMPATIBILI**

Compatible worktop mounted wash basins / Lavabos à poser compatibles / Passende Aufsetzbecken / Compatibele opbouw wastafels / Совместимые накладные раковины

**Ceramica bianco lucido e colorata \***

Ceramic glossy white and coloured / Céramique blanc brillant et de couleur / Keramik weiss glanz und farbig / Keramisch glans wit en gekleurd / блестящая и цветная керамика

 <b>THIN D.40</b> Cod. LAV THN AP 00 R 02 Bianco Lucido - € 320 Colore * - € 530	 <b>THIN L.40</b> Cod. LAV THN AP 00 R 03 Bianco Lucido - € 320 Colore * - € 530	 <b>THIN L.60</b> Cod. LAV THN AP 00 R 01 Bianco Lucido - € 350 Colore * - € 580	 <b>THIN L.80</b> Cod. LAV THN AP 00 R 04 Bianco Lucido - € 390 Colore * - € 650	 <b>SQUARE L.50</b> Cod. LAV SQU AP 00 R 01 Bianco Lucido - € 350 Colore * - € 580
 <b>SQUARE L.60</b> Cod. LAV SQU AP 00 R 02 Bianco Lucido - € 360 Colore * - € 590	 <b>SQUARE L.80</b> Cod. LAV SQU AP 00 R 03 Bianco Lucido - € 390 Colore * - € 650	 <b>SQUARE 2 L.60</b> Cod. LAV SQ2 AP 00 R 01 Bianco Lucido - € 420 Colore * - € 695	 <b>SQUARE 2 L.80</b> Cod. LAV SQ2 AP 00 R 02 Bianco Lucido - € 480 Colore * - € 790	<p><b>* Colori ceramica disponibili:</b>                  Available ceramic colours, Étriers adhérentique disponibles, erhältliche Keramik Farben, verkrijgbare kleuren keramiek, Доступные цвета для керамики</p> <p>110 bianco opaco                  129 polvere opaco                  176 creta opaco                  187 malta opaco                  128 pietra opaco                  190 nero opaco                  090 nero lucido</p>

**Alzatina H. 8 / 33 (prezzi al metro lineare).**

Splashback H. 8 / 33 (price per metre length). / Dossieret h. 8 / 33 (prix au mètre linéaire). / Wandblende H. 8/33 (Preis pro laufender Meter). / Verhoging h. 8 / 33 (prijs per strekkende meter). / Бортик h. 8 / 33 (цена за погонный метр).

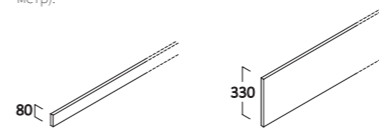

H	COD.	
8	VAR AZ 0080	€ 92
33	VAR AZ 0330	€ 112

**\* NOTA: Al momento dell'ordine, il codice dell'articolo va completato con il codice colore. Esempio: articolo LAV THN AP 00 R 01, va completato in questo modo: LAV THN AP 00 R 01 190 NERO OPACO**

NOTE: At the time of order, the item code must be completed with the color code. Example: item LAV THN AP 00 R 01 should be completed as follows: LAV THN AP 00 R 01 190 NERO OPACO / NB: Lors de la commande, le code de l'article doit être complété de la lettre indiquant le code de couleur. Exemple : article LAV THN AP 00 R 01 à compléter comme suit : LAV THN AP 00 R 01 190 NERO OPACO / HINWEIS: Bei Bestellung bitte den Buchstaben der Plattenversion angeben. / OPMERKING: Bij de order voegt u aan het artikelnummer de code toe die het kleur identificeert. Voorbeeld: artikel LAV THN AP 00 R 01 moet als volgt worden vervolledigd: LAV THN AP 00 R 01 190 NERO OPACO / ПРИМЕЧАНИЕ: При размещении заказа добавляйте к артикулу код, указывающую на цветовой. Пример: наименование артикула LAV THN AP 00 R 01 необходимо дополнить следующим образом: LAV THN AP 00 R 01 190 NERO OPACO.

**\*\*NOTA: In fase di ordine è necessario specificare la posizione desiderata il top sarà predisposto per il montaggio del maniglione nella posizione richiesta.**

\*\*NOTE: When ordering, it is necessary to specify the required position. The top will be made ready to fit the handle in the required position. / \*\*N.B. Lors de la commande, spécifier la position souhaitée ; le plan sera préparé pour le montage de la poignée en position souhaitée. / \*\*Hinweis: bei Bestellung bitte die genaue Position angeben. / \*\*OPMERKING: Bij de order moet de gewenste plaats voor het handdoekenrek worden vermeld. Het blad zal geleverd worden klaar voor de gewenste montage. / \*\*N.B. При размещении заказа необходимо указать нужное размещение, и столешница будет изготовлена таким образом, чтобы обеспечить монтаж ручки в нужном положении.

**TOP GRES **X** - SP. 2, TOP GRES A SPESSORE **K** - SP. 1,2 - P. 46,5 CON LAVABO INTEGRATO - COVER / SLICE**

Gres tops **X** thick. 2, Thickness stoneware **K** thick. 1,2 - D. 46,5 with integrated wash basin - COVER / SLICE

Plan grès **X** ép. 2, Grès pleine masse **K** ép. 1,2 - P. 46,5 avec lavabo intégré - COVER / SLICE

Platten aus Steinzeug **X**, Steinzeug dick **K** mit integriertem Becken - St. 1,2 / 2 - T. 46,5 - COVER / SLICE

Blad gres **X** Dikte 2, Full body gres **K** - Dikte 1,2 - Diepte 46,5 met ingebouwde wastafel - COVER / SLICE

Столешницы из керамики **X** толщ. 2, Керамика увеличенной толщ. **K** - толщ. 1,2 - P. 46,5 - COVER / SLICE

## COVER 5026

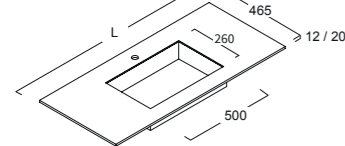
**Top in gres con vasca integrata, copri piletta incluso (Cover 5026 e Cover 7026).**
**Specificare il modello della vasca al momento dell'ordine e dove indicato aggiungere maggiorazione.**

Gres top with integrated basin, waste cover included (Cover 5026 and Cover 7026).

Please specify the sink model at the moment of the order and add the surcharge when specified.

Plan en grès avec vasque intégrée, bouchon bonde compris (Cover 5026 et Cover 7026).

Spécifier le modèle de la vasque lors de la commande et, où indiqué, ajouter un supplément.

Waschtischplatte mit integriertem Becken aus Steinzeug, Ablaufdeckel inkl (Cover 5026 und Cover 7026).

Bitte geben Sie das Beckenmodell bei Bestellung an und addieren Sie den Aufpreis.

Blad en gres met ingebouwde wastafelkuip, inclusief afvoerbedekking (Cover 5026 en Cover 7026).

Type waskom in order specificeren en indien van toepassing toeslagen vermelden.

Столешницы из керамики с интегрированной раковиной, в комплекте с заглушкой (Cover 5026 и Cover 7026).

Укажите, пожалуйста, при заказе модель раковины и необходимую наценку.

## COVER 7026

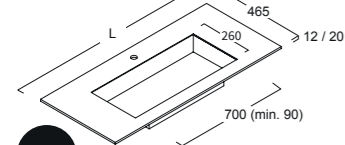

+ €80

## SLICE 5026

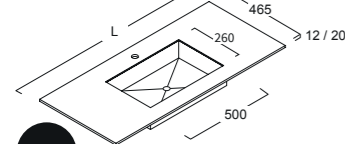

+ €120

## SLICE 7026

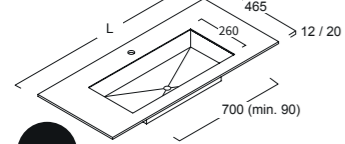

+ €200

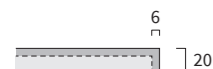
**X** GRES - sp. 20 mm

**K** GRES A SPESSORE - sp. 12 mm  
(Full-body gres)

		SP.2		<b>X</b>	SP.1,2		<b>K</b>
L	P	COD.			COD.		
70	46,5	TOP 0700 D3		€ 1.024	TOP 0700 B3		€ 1.039
90		TOP 0900 D3		€ 1.139	TOP 0900 B3		€ 1.159
95		TOP 0950 D3		€ 1.169	TOP 0950 B3		€ 1.188
105		TOP 1050 D3		€ 1.226	TOP 1050 B3		€ 1.248
115		TOP 1150 D3		€ 1.283	TOP 1150 B3		€ 1.308
120		TOP 1200 D3		€ 1.314	TOP 1200 B3		€ 1.339
125		TOP 1250 D3		€ 1.341	TOP 1250 B3		€ 1.368
130		TOP 1300 D3		€ 1.370	TOP 1300 B3		€ 1.398
135		TOP 1350 D3		€ 1.399	TOP 1350 B3		€ 1.428
140		TOP 1400 D3		€ 1.428	TOP 1400 B3		€ 1.458
145		TOP 1450 D3		€ 1.456	TOP 1450 B3		€ 1.488
150		TOP 1500 D3		€ 1.486	TOP 1500 B3		€ 1.518
155		TOP 1550 D3		€ 1.514	TOP 1550 B3		€ 1.548
160		TOP 1600 D3		€ 1.544	TOP 1600 B3		€ 1.578
165		TOP 1650 D3		€ 1.572	TOP 1650 B3		€ 1.607
170		TOP 1700 D3		€ 1.601	TOP 1700 B3		€ 1.638
175		TOP 1750 D3		€ 1.630	TOP 1750 B3		€ 1.667
180		TOP 1800 D3		€ 1.659	TOP 1800 B3		€ 1.698
185		TOP 1850 D3		€ 1.687	TOP 1850 B3		€ 1.727
190		TOP 1900 D3		€ 1.717	TOP 1900 B3		€ 1.758
195		TOP 1950 D3		€ 1.745	TOP 1950 B3		€ 1.787
200		TOP 2000 D3		€ 1.775	TOP 2000 B3		€ 1.817

Per top su misura attenersi alla dimensione immediatamente superiore maggiorata di un costo fisso pari a: € 60 cad. / each. (per lunghezze superiori a 200 cm contattare l'azienda).

For tops cut to size, use the size immediately above requirements, with the additional charge of: € 60 cad. / each. (for lengths over 200 cm, please contact the manufacturer). / Pour les plans sur mesure, respecter la dimension juste au-dessus majorée d'un coût fixe de: € 60 / pièce (pour des longueurs supérieures à 200 cm contacter la société). / Bei Maßanfertigungen berücksichtigen Sie bitte den nächsthöheren Preis und den Aufpreis von: € 60 / Stück. / Voor bladen op maat rekening houden met de eerstvolgende grotere maat en een vaste prijs toeslag gelijk aan: € 60 / per stuk. (voor langere bladen dan 200 cm. contact opnemen met het bedrijf). / Для столешниц под заказ ориентируйтесь на следующий по величине размер плюс фиксированная надбавка в цене в размере: € 60 для каждой столешницы (если длина превышает 200 см, обратитесь к изготовителю).

NOTA: Al momento dell'ordine, il codice dell'articolo va completato con la lettera indicante la tipologia di materiale. Esempio: articolo TOP 0450 G3, va completato in questo modo: TOP 0450 G3 F1

NOTE: At the time of order, the item code must be completed with a letter stating the type of material. Example: item TOP 0450 G3 should be completed as follows: TOP 0450 G3 F1

NB: Lors de la commande, le code de l'article doit être complété de la lettre indiquant le type de matériau. Exemple: article TOP 0450 G3 à compléter comme suit: TOP 0450 G3 F1

HINWEIS: Bei Bestellung bitte den Buchstaben der Plattenversion angeben.

OPMERKING: Bij de order voegt u aan het artikelnummer de letter toe die het materiaal identificeert. Voorbeeld: artikel TOP 0450 G3 moet als volgt worden vervolledigd: TOP 0450 G3 F1

ПРИМЕЧАНИЕ: При размещении заказа добавляйте к коду артикула букву, указывающую на тип материала. Пример: наименование артикула TOP 0450 G3 необходимо дополнить следующим образом: TOP 0450 G3 F1

**Maggiorazione per inserimento secondo lavabo, (specificare interasse tra i lavabi al momento dell'ordine).**

Additional charge for insertion of second wash basin (specify distance between basins when ordering). / Majoration pour ajout d'un deuxième lavabo (préciser l'entraxe des deux lavabos lors de la commande). / Aufpreis für zweites Becken Doppelwaschtisch (Abstand Beckenmitte angeben). / Toeslag voor tweede wastafel (hartafstand tussen beide wastafels vermelden bij de bestelling). / Надбавка к цене за вторую раковину (при размещении заказа указывайте межосевое расстояние между двумя раковинами).

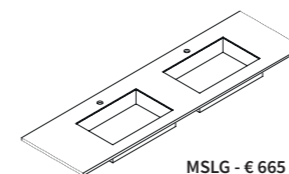
**Alzatina H. 8 / 33 (prezzi al metro lineare).**

Splashback H. 8 / 33 (price per metre length). / Dossieret h. 8 / 33 (prix au mètre linéaire). / Wandblende H. 8 / 33 (Preis pro laufender Meter). / Verhoging h. 8 / 33 (prijs per strekkende meter). / Бортик h. 8 / 33 (цена за погонный метр).

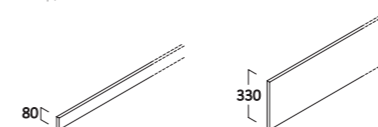

H COD.

8 VAR AZ 0080

33 VAR AZ 0330

**X****K**

€ 92

€ 108

€ 112

€ 128

**TOP GRES **X** - SP. 2, TOP GRES A SPESSORE **K** - SP. 1,2 - P. 53,5 CON LAVABO INTEGRATO - COVER / SLICE**

Gres tops **X** thick. 2, Thickness stoneware **K** thick. 1,2 - D. 53,5 with integrated wash basin - COVER / SLICE

Plan grès **X** ép. 2, Grès pleine masse **K** ép. 1,2 - P. 53,5 avec lavabo intégré - COVER / SLICE

Platten aus Steinzeug **X**, Steinzeug dick **K** mit integriertem Becken - St. 1,2 / 2 - T. 53,5 - COVER / SLICE

Blad gres **X** Dikte 2, Full body gres **K** - Dikte 1,2 - Diepte 53,5 met ingebouwde wastafel - COVER / SLICE

Столешницы из керамики **X** толщ. 2, Керамика увеличенной толщ. **K** - толщ. 1,2 - P. 53,5 - COVER / SLICE

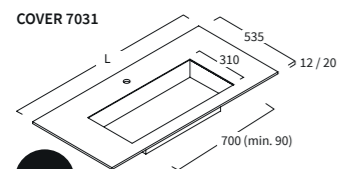
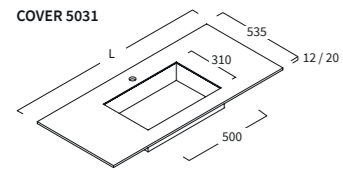

+ €80

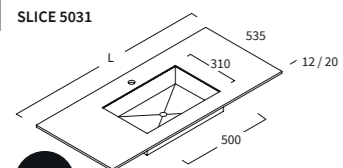

+ €120

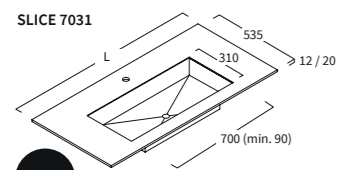

+ €200

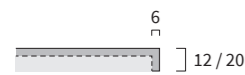

**X** GRES - sp. 20 mm



**K** GRES A SPESSORE - sp. 12 mm (Full-body gres)

**Top in gres con vasca integrata, copri piletta incluso (Cover 5031 e Cover 7031).**
**Specificare il modello della vasca al momento dell'ordine e dove indicato aggiungere maggiorazione.**

Gres top with integrated basin, waste cover included (Cover 5031 and Cover 7031).

Please specify the sink model at the moment of the order and add the surcharge when specified.

Plan en grès avec vasque intégrée, bouchon bonde compris (Cover 5031 et Cover 7031).

Spécifier le modèle de la vasque lors de la commande et, où indiqué, ajouter un supplément.

Waschtischplatte mit integriertem Becken aus Steinzeug, Ablaufdeckel inkl. (Cover 5031 und Cover 7031).

Bitte geben Sie das Beckenmodell bei Bestellung an und addieren Sie den Aufpreis.

Blad en gres met ingebouwde wastafelkuij, inclusief afvoerbedekking (Cover 5031 en Cover 7031).

Type waskom in order specificeren en indien van toepassing toeslagen vermelden.

Столешницы из керамики с интегрированной раковиной, в комплекте с заглушкой (Cover 5031 и Cover 7031).

Укажите, пожалуйста, при заказе модель раковины и необходимую наценку.

		SP.2	<b>X</b>	SP.1,2	<b>K</b>
L	P	COD.		COD.	
70	53,5	TOP 0700 D6	€ 1.078	TOP 0700 B6	€ 1.094
90		TOP 0900 D6	€ 1.199	TOP 0900 B6	€ 1.220
95		TOP 0950 D6	€ 1.230	TOP 0950 B6	€ 1.251
105		TOP 1050 D6	€ 1.290	TOP 1050 B6	€ 1.314
115		TOP 1150 D6	€ 1.351	TOP 1150 B6	€ 1.377
120		TOP 1200 D6	€ 1.383	TOP 1200 B6	€ 1.409
125		TOP 1250 D6	€ 1.412	TOP 1250 B6	€ 1.440
130		TOP 1300 D6	€ 1.442	TOP 1300 B6	€ 1.472
135		TOP 1350 D6	€ 1.473	TOP 1350 B6	€ 1.503
140		TOP 1400 D6	€ 1.503	TOP 1400 B6	€ 1.535
145		TOP 1450 D6	€ 1.533	TOP 1450 B6	€ 1.566
150		TOP 1500 D6	€ 1.564	TOP 1500 B6	€ 1.598
155		TOP 1550 D6	€ 1.594	TOP 1550 B6	€ 1.629
160		TOP 1600 D6	€ 1.625	TOP 1600 B6	€ 1.661
165		TOP 1650 D6	€ 1.655	TOP 1650 B6	€ 1.692
170		TOP 1700 D6	€ 1.685	TOP 1700 B6	€ 1.724
175		TOP 1750 D6	€ 1.716	TOP 1750 B6	€ 1.755
180		TOP 1800 D6	€ 1.746	TOP 1800 B6	€ 1.787
185		TOP 1850 D6	€ 1.776	TOP 1850 B6	€ 1.818
190		TOP 1900 D6	€ 1.807	TOP 1900 B6	€ 1.850
195		TOP 1950 D6	€ 1.837	TOP 1950 B6	€ 1.881
200		TOP 2000 D6	€ 1.868	TOP 2000 B6	€ 1.913

**Per top su misura attenersi alla dimensione immediatamente superiore maggiorata di un costo fisso pari a: € 60 cad. / each. (per lunghezze superiori a 200 cm contattare l'azienda).**

For tops cut to size, use the size immediately above requirements, with the additional charge of: € 60 cad. / each. (for lengths over 200 cm, please contact the manufacturer). / Pour les plans sur mesure, respecter la dimension juste au-dessus majorée d'un coût fixe de: 60 € / pièce (pour des longueurs supérieures à 200 cm contacter la société). / Bei Maßanfertigungen berücksichtigen Sie bitte den nächsthöheren Preis und den Aufpreis von: 60 € / Stück. / Voor bladen op maat rekening houden met de eerstvolgende grotere maat en een vaste prijs toeslag gelijk aan: € 60 / per stuk. (voor langere bladen dan 200 cm, contact opnemen met het bedrijf). / Для столешниц под заказ ориентируйтесь на следующий по величине размер плюс фиксированная надбавка в цене в размере: 60 € для каждой столешницы (если длина превышает 200 см, обратитесь к изготовителю).

**NOTA: Al momento dell'ordine, il codice dell'articolo va completato con la lettera indicante la tipologia di materiale. Esempio: articolo TOP 0450 G3, va completato in questo modo: TOP 0450 G3 F1**

NOTE: At the time of order, the item code must be completed with a letter stating the type of material. Example: item TOP 0450 G3 should be completed as follows: TOP 0450 G3 F1

NB: Lors de la commande, le code de l'article doit être complété de la lettre indiquant le type de matériau. Exemple: article TOP 0450 G3 à compléter comme suit: TOP 0450 G3 F1

HINWEIS: Bei Bestellung bitte den Buchstaben der Plattenversion angeben.

OPMERKING: Bij de order voegt u aan het artikelnummer de letter toe die het materiaal identificeert. Voorbeeld: artikel TOP 0450 G3 moet als volgt worden vervolledigd: TOP 0450 G3 F1

ПРИМЕЧАНИЕ: При размещении заказа добавляйте к коду артикула букву, указывающую на тип материала. Пример: наименование артикула TOP 0450 G3 необходимо дополнить следующим образом: TOP 0450 G3 F1

**Maggiorazione per inserimento secondo lavabo, (specificare interasse tra i lavabi al momento dell'ordine).**

Additional charge for insertion of second wash basin (specify distance between basins when ordering). / Majoration pour ajout d'un deuxième lavabo (préciser l'entraxe des deux lavabos lors de la commande). / Aufpreis für zweites Becken Doppelwaschtisch (Abstand Beckenmitte angeben). / Toeslag voor tweede wastafel (hartafstand tussen beide wastafels vermelden bij de bestelling). / Надбавка к цене за вторую раковину (при размещении заказа указывайте межосевое расстояние между двумя раковинами).

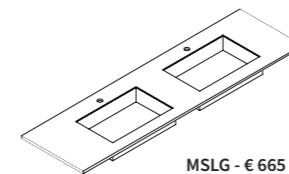
**Alzatina H. 8 / 33 (prezzi al metro lineare).**

Splashback H. 8 / 33 (price per metre length). / Dossieret h. 8 / 33 (prix au mètre linéaire). / Wandblende H. 8 / 33 (Preis pro laufender Meter). / Verhoging h. 8 / 33 (prijs per strekkende meter). / Бортик h. 8 / 33 (цена за погонный метр).

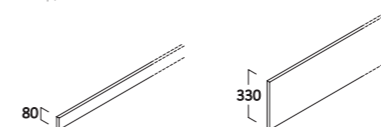

H COD.

8 VAR AZ 0080

33 VAR AZ 0330

**X**

**K**

€ 92

€ 108

€ 112

€ 128

**TOP SCATOLATI GRES X - SP. 14 - P. 46,5 CON LAVABO INTEGRATO - COVER / SLICE**

Thicker gres tops **X** - thick. 14 - D. 46.5 with integrated wash basin - COVER / SLICE  
 Plan grès **X** - ép. 14 - P. 46,5, avec lavabo intégré - COVER / SLICE  
 Waschtischplatte au **X**, mit integriertem Becken - St. 14 - T. 46,5 - COVER / SLICE  
 Blad gres **X** - Dikte 14 - Diepte 46,5, met ingebouwde wastafel - COVER / SLICE  
 Столешницы и керамики **X** - толщ. 14 - глуб. 46,5, с интегрированной раковиной - COVER / SLICE

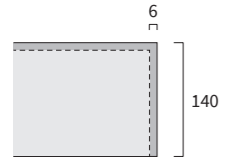
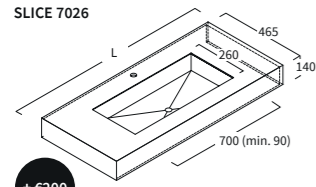
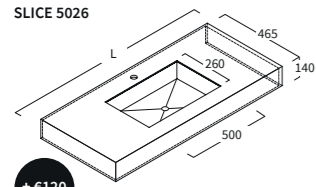
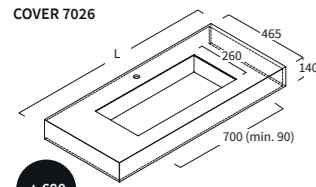
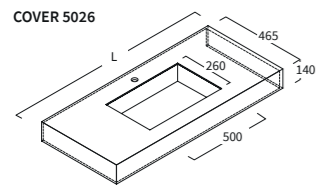

**X** GRES - sp. 140 mm

**Top scatolato in gres con vasca integrata, copri piletta incluso (Cover 5026 e Cover 7026) e staffe per montaggio a parete non incluse. Specificare il modello della vasca al momento dell'ordine e dove indicato aggiungere maggiorazione.**

Thicker gres top with integrated washbasin, waste cover included (Cover 5026 and Cover 7026), brackets for wall mounting not included. Please specify the sink model at the moment of the order and add the surcharge when specified.  
 Plan creux en grès avec vasque intégrée, bouchon bonde compris (Cover 5026 et Cover 7026) et étriers pour montage mural non compris. Spécifier le modèle de la vasque lors de la commande et, où indiqué, ajouter un supplément.  
 Waschtischplatte aus Steinzeug mit integriertem Becken, inkl. Ablaufdeckel, Halterungen f. (Cover 5026 und Cover 7026) und Wandmontagebeugels nicht inbegriffen. Bitte geben Sie das Beckenmodell bei Bestellung an und addieren Sie den Aufpreis.  
 Blad, doosconstructie, in gres met ingebouwde wastafel, inclusief afvoerdop (Cover 5026 en Cover 7026) en wandmontagebeugels niet inbegrepen. Type waskom in order specificeren en indien van toepassing toeslagen vermelden.  
 Столешницы с открытым каркасом из керамики с интегрированной раковиной, в комплекте с заглушкой (Cover 5026 и Cover 7026); кронштейны для монтажа на стену в комплект не входят.  
 Укажите, пожалуйста, при заказе модель раковины и необходимую наценку.

L	P	COD.	
70	46,5	TOP 0700 I3	€ 1.116
90		TOP 0900 I3	€ 1.259
95		TOP 0950 I3	€ 1.292
105		TOP 1050 I3	€ 1.366
115		TOP 1150 I3	€ 1.435
120		TOP 1200 I3	€ 1.473
125		TOP 1250 I3	€ 1.511
130		TOP 1300 I3	€ 1.544
135		TOP 1350 I3	€ 1.582
140		TOP 1400 I3	€ 1.620
145		TOP 1450 I3	€ 1.644
150		TOP 1500 I3	€ 1.682
155		TOP 1550 I3	€ 1.720
160		TOP 1600 I3	€ 1.758
165		TOP 1650 I3	€ 1.786
170		TOP 1700 I3	€ 1.824
175		TOP 1750 I3	€ 1.867
180		TOP 1800 I3	€ 1.895
185		TOP 1850 I3	€ 1.933
190		TOP 1900 I3	€ 1.967
195		TOP 1950 I3	€ 2.005
200		TOP 2000 I3	€ 2.043

**Per top su misura attenersi alla dimensione immediatamente superiore maggiorata di un costo fisso pari a: € 60 cad. / each**  
 For tops cut to size, use the size immediately above requirements, with the additional charge of: € 60 each / Pour les plans sur mesure, respecter la dimension juste au-dessus majorée d'un coût fixe de: 60 € pièce. / Bei Maßanfertigungen berücksichtigen Sie bitte den nächsthöheren Preis und den Aufpreis von: 60 € / Stück / Voor bladen op maat rekening houden met de eerstvolgende grotere maat en een vaste prijs toeslag gelijk aan: € 60 per stuk. / Для столешниц под заказ ориентируйтесь на следующий по величине размер плюс фиксированная надбавка в цене в размере: 60 € для каждой столешницы

**NOTA: Al momento dell'ordine, il codice dell'articolo va completato con la lettera indicante la tipologia di materiale. Esempio: articolo TOP 0450 G3, va completato in questo modo: TOP 0450 G3 F1**  
 NOTE: At the time of order, the item code must be completed with a letter stating the type of material. Example: item TOP 0450 G3 should be completed as follows: TOP 0450 G3 F1  
 NB: Lors de la commande, le code de l'article doit être complété de la lettre indiquant le type de matériau. Exemple: article TOP 0450 G3 à compléter comme suit: TOP 0450 G3 F1  
 HINWEIS: Bei Bestellung bitte den Buchstaben der Plattenversion angeben.  
 OPMERKING: Bij de order voegt u aan het artikelnummer de letter toe die het materiaal identificeert. Voorbeeld: artikel TOP 0450 G3 moet als volgt worden vervolledigd: TOP 0450 G3 F1  
 ПРИМЕЧАНИЕ: При размещении заказа добавляйте к коду артикула букву, указывающую на тип материала. Пример: наименование артикула TOP 0450 G3 необходимо дополнить следующим образом: TOP 0450 G3 F1

**STRUTTURE E PORTASCIUGAMANI COMPATIBILI**

Compatible structures and towel holders / Structures et porte-serviettes compatibles / Kompatibles und Handtuchhalter / Bijpassende frames en handdoekrekken / Совместимые структуры и держатели для полотенец

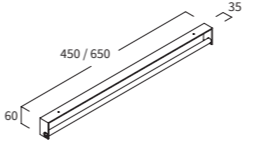

**COD.**  
**XM07 € 125**  
**XM08 € 145**

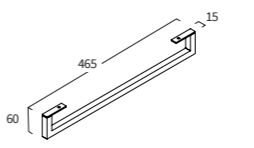

**COD.**  
**ACS PA STICK 09 (Brill) € 65**  
**ACS PA STICK 09 (Colore\*) € 80**

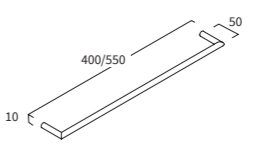

**COD.**  
**ACS HOLD 01 (S,B,N) € 89**  
**ACS HOLD 02 (S,B,N) € 98**

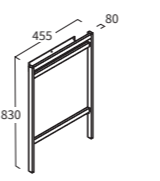

**COD.**  
**VAR PA FI 004 RX (Brill) € 395**  
**VAR PA FI 004 RX (Colore\*) € 440**

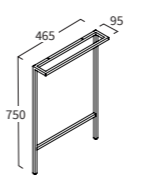

**COD.**  
**ACS PA STICK 10 (Brill) € 185**  
**ACS PA STICK 10 (Colore\*) € 215**

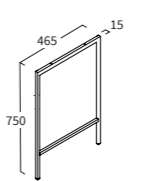

**COD.**  
**ACS PI STICK 09 (Brill) € 175**  
**ACS PI STICK 09 (Colore\*) € 205**

**Staffa di supporto regolabile (prezzo staffa singola completa di fissaggi a parete). Fino a cm. 120 sono necessarie 2 staffe, da cm. 120 a cm. 160 necessarie 3 staffe, oltre cm. 160 utilizzare 4 staffe.**

Adjustable bracket (price for single bracket, complete with wall fastenings). Up to 120 cm, 2 brackets are required, from 120 cm to 160 cm, 3 brackets are needed, and above 160 cm, use 4 brackets. / Étrier de support réglable (prix étrier seul avec fixations murales) Jusqu'à 120 cm, 2 étriers sont nécessaires, de 120 cm à 160 cm, 3 étriers sont nécessaires, au-delà de 160 cm, utiliser 4 étriers. / Halterung, einstellbar, mit Montagematerial. Bei Längen bis 120cm werden 2 Stück, bis 160cm 3 Stück und darüber 4 Stück benötigt. / Verstellbare hangbeugel (prijs afzonderlijke beugel inclusief wandbevestigingen). Tot cm. 120 zijn 2 beugels nodig; vanaf cm. 120 tot cm. 160 3 beugels, meer dan cm. 160 4 beugels. / Регулируемый опорный кронштейн (цена указана за один кронштейн в комплекте с крепежными элементами для монтажа на стену). До 120 см требуется 2 кронштейна, от 120 см до 160 см требуется 3 кронштейна, при длине свыше 160 см необходимо 4 кронштейна.

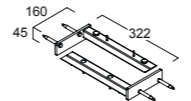

**Cod. VAR FE SS 002 00 - € 50**

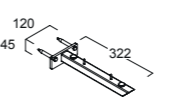

**Cod. VAR FE SS 002 CX - € 25 cad.**

**Maggiorazione per inserimento secondo lavabo, (specificare interasse tra i lavabi al momento dell'ordine).**  
 Additional charge for insertion of second wash basin (specify distance between basins when ordering). / Majoration pour ajout d'un deuxième lavabo (préciser l'entasse des deux lavabos lors de la commande). / Aufpreis für zweites Becken Doppelwaschtisch (Abstand Beckenmitte angeben). / Toeslag voor tweede wastafel (hartafstand tussen beide wastafels vermelden bij de bestelling). / Надбавка к цене за вторую раковину (при размещении заказа указывайте межосевое расстояние между двумя раковинами).

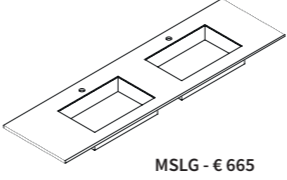

**Alzatina H. 8 / 33 (prezzi al metro lineare)**  
 Splashback H. 8 / 33 (price per metre length). / Dossieret h. 8 / 33 (prix au mètre linéaire). / Wandblende H. 8/33 (Preis pro laufender Meter). / Verhoging h. 8 / 33 (prijs per strekkende meter). / Бортик h. 8 / 33 (цена за погонный метр).

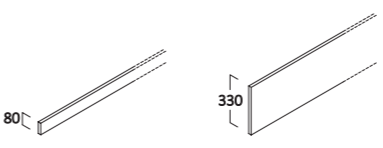

H	COD.	
8	VAR AZ 0080	€ 92
33	VAR AZ 0330	€ 112

**\* NOTA: Al momento dell'ordine, il codice dell'articolo va completato con il codice colore. Esempio: articolo LAV THN AP 00 R 01, va completato in questo modo: LAV THN AP 00 R 01 190 NERO OPACO**  
 NOTE: At the time of order, the item code must be completed with the color code. Example: item LAV THN AP 00 R 01 should be completed as follows: LAV THN AP 00 R 01 190 NERO OPACO / NB: Lors de la commande, le code de l'article doit être complété de la lettre indiquant le code de couleur. Exemple: article LAV THN AP 00 R 01 à compléter comme suit: LAV THN AP 00 R 01 190 NERO OPACO / HINWEIS: Bei Bestellung bitte den Buchstaben der Plattenversion angeben. / OPMERKING: Bij de order voegt u aan het artikelnummer de code toe die het kleur identificeert. Voorbeeld: artikel LAV THN AP 00 R 01 moet als volgt worden vervolledigd: LAV THN AP 00 R 01 190 NERO OPACO / ПРИМЕЧАНИЕ: При размещении заказа добавляйте к артикулу код, указывающую на цветовой. Пример: наименование артикула LAV THN AP 00 R 01 необходимо дополнить следующим образом: LAV THN AP 00 R 01 190 NERO OPACO.  
**\*\*NOTA: In fase di ordine è necessario specificare la posizione desiderata il top sarà predisposto per il montaggio del maniglione nella posizione richiesta.**  
 \*\*NOTE: When ordering, it is necessary to specify the required position. The top will be made ready to fit the handle in the required position. / \*\*N.B. Lors de la commande, spécifier la position souhaitée; le plan sera préparé pour le montage de la poignée en position souhaitée. / \*\*Hinweis: Bei Bestellung bitte die genaue Position angeben. / \*\*OPMERKING: Bij de order moet de gewenste plaats voor het handdoekenrek worden vermeld. Het blad zal geleverd worden klaar voor de gewenste montage. / \*\*N.B. При размещении заказа необходимо указать нужное размещение, и столешница будет изготовлена таким образом, чтобы обеспечить монтаж рукоятки в нужном положении.



**TOP SCATOLATI GRES X - SP. 14 - P. 53,5 CON LAVABO INTEGRATO - COVER / SLICE**

Thicker gres tops X - thick. 14 - D. 53.5 with integrated wash basin - COVER / SLICE  
 Plan grès X - ép. 14 - P. 53,5, avec lavabo intégré - COVER / SLICE  
 Waschtischplatte au X, mit integriertem Becken - St. 14 - T. 53,5 - COVER / SLICE  
 Blad gres X - Dikte 14 - Diepte 53,5, met ingebouwde wastafel - COVER / SLICE  
 Столешницы и керамики X - толщ. 14 - глуб. 53,5, с интегрированной раковиной - COVER / SLICE

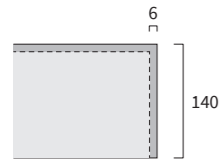
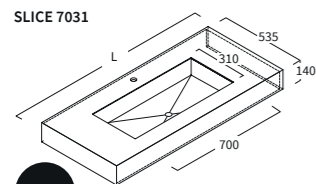
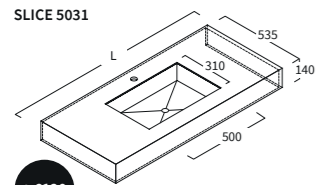
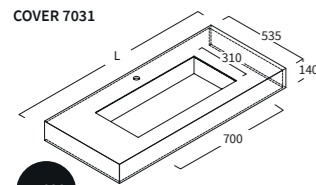
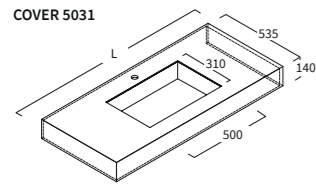

**X** GRES - sp. 140 mm

**Top scatolato in gres con vasca integrata, copri piletta incluso (Cover 5031 e Cover 7031) e staffe per montaggio a parete non incluse. Specificare il modello della vasca al momento dell'ordine e dove indicato aggiungere maggiorazione.**

Thicker gres top with integrated washbasin, waste cover included (Cover 5031 and Cover 7031), brackets for wall mounting not included. Please specify the sink model at the moment of the order and add the surcharge when specified.  
 Plan creux en grès avec vasque intégrée, bouchon bonde compris (Cover 5031 et Cover 7031) et étagères pour montage mural non compris. Spécifier le modèle de la vasque lors de la commande et, où indiqué, ajouter un supplément.  
 Waschtischplatte aus Steinzeug mit integriertem Becken, inkl. Ablaufdeckel, Halterungen f. (Cover 5031 und Cover 7031) und Wandmontage nicht inbegriffen. Bitte geben Sie das Beckenmodell bei Bestellung an und addieren Sie den Aufpreis.  
 Blad, doosconstructie, in gres met ingebouwde wastafel, inclusief afvoerdop (Cover 5031 en Cover 7031) en wandmontagebeugels niet inbegrepen. Type waskom in order specificeren en indien van toepassing toeslagen vermelden.  
 Столешницы с открытым каркасом из керамики с интегрированной раковиной, в комплекте с заглушкой (Cover 5031 и Cover 7031); кронштейны для монтажа на стену в комплект не входят.  
 Укажите, пожалуйста, при заказе модель раковины и необходимую наценку.

L	P	COD.	
70	53,5	TOP 0700 I6	€ 1.175
90		TOP 0900 I6	€ 1.325
95		TOP 0950 I6	€ 1.360
105		TOP 1050 I6	€ 1.438
115		TOP 1150 I6	€ 1.510
120		TOP 1200 I6	€ 1.550
125		TOP 1250 I6	€ 1.590
130		TOP 1300 I6	€ 1.625
135		TOP 1350 I6	€ 1.665
140		TOP 1400 I6	€ 1.705
145		TOP 1450 I6	€ 1.730
150		TOP 1500 I6	€ 1.770
155		TOP 1550 I6	€ 1.810
160		TOP 1600 I6	€ 1.850
165		TOP 1650 I6	€ 1.880
170		TOP 1700 I6	€ 1.920
175		TOP 1750 I6	€ 1.965
180		TOP 1800 I6	€ 1.995
185		TOP 1850 I6	€ 2.035
190		TOP 1900 I6	€ 2.070
195		TOP 1950 I6	€ 2.110
200		TOP 2000 I6	€ 2.150

**Per top su misura attenersi alla dimensione immediatamente superiore maggiorata di un costo fisso pari a: € 60 cad. / each**  
 For tops cut to size, use the size immediately above requirements, with the additional charge of: € 60 each / Pour les plans sur mesure, respecter la dimension juste au-dessus majorée d'un coût fixe de: € 60 pièce.  
 Bei Maßanfertigungen berücksichtigen Sie bitte den nächsthöheren Preis und den Aufpreis von: € 60 / Stück / Voor bladen op maat rekening houden met de eerstvolgende grotere maat en een vaste prijs toeslag gelijk aan: € 60 per stuk. / Для столешниц под заказ ориентируйтесь на следующий по величине размер плюс фиксированная надбавка в цене в размере: € 60 для каждой столешницы

**NOTA: Al momento dell'ordine, il codice dell'articolo va completato con la lettera indicante la tipologia di materiale. Esempio: articolo TOP 0450 G3, va completato in questo modo: TOP 0450 G3 F1**  
 NOTE: At the time of order, the item code must be completed with a letter stating the type of material. Example: item TOP 0450 G3 should be completed as follows: TOP 0450 G3 F1  
 NB: Lors de la commande, le code de l'article doit être complété de la lettre indiquant le type de matériau. Exemple : article TOP 0450 G3 à compléter comme suit : TOP 0450 G3 F1  
 HINWEIS: Bei Bestellung bitte den Buchstaben der Plattenversion angeben.  
 OPMERKING: Bij de order voegt u aan het artikelnummer de letter toe die het materiaal identificeert. Voorbeeld: artikel TOP 0450 G3 moet als volgt worden vervolledigd: TOP 0450 G3 F1  
 ПРИМЕЧАНИЕ: При размещении заказа добавляйте к коду артикула букву, указывающую на тип материала. Пример: наименование артикула TOP 0450 G3 необходимо дополнить следующим образом: TOP 0450 G3 F1

**STRUTTURE E PORTASCIUGAMANI COMPATIBILI**

Compatible structures and towel holders / Structures et porte-serviettes compatibles / Kompatibles und Handtuchhalter / Bijpassende frames en handdoekrekken / Совместимые структуры и держатели для полотенец

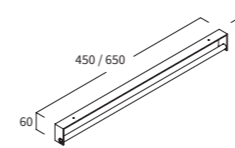

**COD.**  
**X M07 € 125**  
**X M08 € 145**

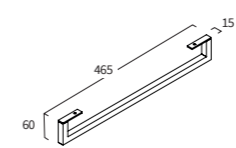

**COD.**  
**ACS PA STICK 09 (Brill) € 65**  
**ACS PA STICK 09 (Colore\*) € 80**

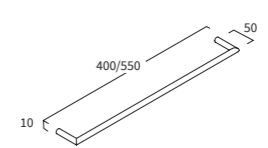

**COD.**  
**ACS HOLD 01 (S,B,N) € 89**  
**ACS HOLD 02 (S,B,N) € 98**

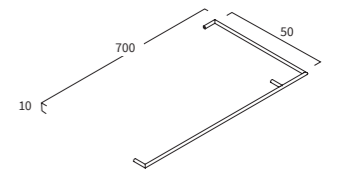

**COD.**  
**ACS HOLD 03 (S,B,N) € 135**

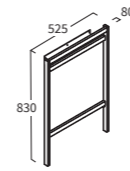

**COD.**  
**VAR PA FI 002 RX (Brill) € 405**  
**VAR PA FI 002 RX (Colore\*) € 450**

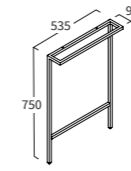

**COD.**  
**ACS PA STICK 12 (Brill) € 195**  
**ACS PA STICK 12 (Colore\*) € 230**

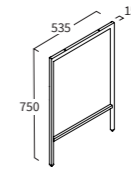

**COD.**  
**ACS PI STICK 11 (Brill) € 185**  
**ACS PI STICK 11 (Colore\*) € 220**

**Staffa di supporto regolabile (prezzo staffa singola completa di fissaggi a parete). Fino a cm 120 sono necessarie 2 staffe, da cm 120 a cm 160 necessarie 3 staffe, oltre cm 160 utilizzare 4 staffe.**

Adjustable bracket (price for single bracket, complete with wall fastenings). Up to 120 cm, 2 brackets are required, from 120 cm to 160 cm, 3 brackets are needed, and above 160 cm, use 4 brackets. / Étrier de support réglable (prix étrier seul avec fixations murales) Jusqu'à 120 cm, 2 étagères sont nécessaires, de 120 cm à 160 cm, 3 étagères sont nécessaires, au-delà de 160 cm, utiliser 4 étagères. / Halterung, einstellbar, mit Montagmaterial. Bei Längen bis 120cm werden 2 Stück, bis 160cm 3 Stück und darüber 4 Stück benötigt. / Verstelbare hangbeugel (prijs afzonderlijke beugel inclusief wandbevestigingen). Tot cm. 120 zijn 2 beugels nodig; vanaf cm. 120 tot cm. 160 3 beugels, meer dan cm. 160 4 beugels. / Регулируемый опорный кронштейн (цена указана за один кронштейн в комплекте с крепежными элементами для монтажа на стену). До 120 см требуется 2 кронштейна, от 120 см до 160 см требуется 3 кронштейна, при длине свыше 160 см необходимо 4 кронштейна.

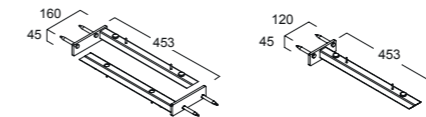

**Cod. VAR FE SS 001 00 - € 50**      **Cod. VAR FE SS 001 CX - € 25 cad.**

**Maggiorazione per inserimento secondo lavabo, (specificare interasse tra i lavabi al momento dell'ordine).**

Additional charge for insertion of second wash basin (specify distance between basins when ordering). / Majoration pour ajout d'un deuxième lavabo (préciser l'entraxe des deux lavabos lors de la commande). / Aufpreis f. zweites Becken Doppelwaschtisch (Abstand Beckenmitte angeben). / Toeslag voor tweede wastafel (hartafstand tussen beide wastafels vermelden bij de bestelling). / Надбавка к цене за вторую раковину (при размещении заказа указывайте межосевое расстояние между двумя раковинами).

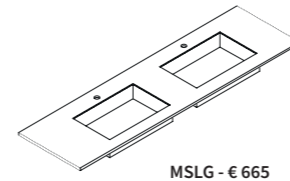

**Alzatina H. 8 / 33 (prezzi al metro lineare)**

Splashback H. 8 / 33 (price per metre length). / Dossieret h. 8 / 33 (prix au mètre linéaire). / Wandblende H. 8/33 (Preis pro laufender Meter). / Verhoging h. 8 / 33 (prijs per strekkende meter). / Бортик h. 8 / 33 (цена за погонный метр).

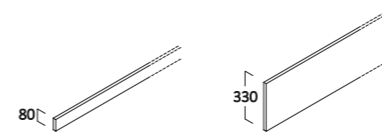

H	COD.	
8	VAR AZ 0080	€ 92
33	VAR AZ 0330	€ 112

**\* NOTA: Al momento dell'ordine, il codice dell'articolo va completato con il codice colore. Esempio: articolo LAV THN AP 00 R 01, va completato in questo modo: LAV THN AP 00 R 01 190 NERO OPACO**  
 NOTE: At the time of order, the item code must be completed with the color code. Example: item LAV THN AP 00 R 01 should be completed as follows: LAV THN AP 00 R 01 190 NERO OPACO / NB: Lors de la commande, le code de l'article doit être complété de la lettre indiquant le code de couleur. Exemple : article LAV THN AP 00 R 01 à compléter comme suit : LAV THN AP 00 R 01 190 NERO OPACO / HINWEIS: Bei Bestellung bitte den Buchstaben der Plattenversion angeben. / OPMERKING: Bij de order voegt u aan het artikelnummer de code toe die het kleur identificeert. Voorbeeld: artikel LAV THN AP 00 R 01 moet als volgt worden vervolledigd: LAV THN AP 00 R 01 190 NERO OPACO / ПРИМЕЧАНИЕ: При размещении заказа добавляйте к артикулу код, указывающую на цветовой. Пример: наименование артикула LAV THN AP 00 R 01 необходимо дополнить следующим образом: LAV THN AP 00 R 01 190 NERO OPACO.

**\*\*NOTA: In fase di ordine è necessario specificare la posizione desiderata il top sarà predisposto per il montaggio del maniglione nella posizione richiesta.**  
 \*\*NOTE: When ordering, it is necessary to specify the required position. The top will be made ready to fit the handle in the required position. / \*\*N.B. Lors de la commande, spécifier la position souhaitée ; le plan sera préparé pour le montage de la poignée en position souhaitée. / \*\*Hinweis: bei Bestellung bitte die genaue Position angeben. / \*\*OPMERKING: Bij de order moet de gewenste plaats voor het handdoekenrek worden vermeld. Het blad zal geleverd worden klaar voor de gewenste montage. / \*\*N.B. При размещении заказа необходимо указать нужное размещение, и столешница будет изготовлена таким образом, чтобы обеспечить монтаж ручки в нужном положении.

**LAVABI IN MINERALGLOSS P1 , MINERALMATT P2 - SP. 1,8 - P. 46,5**

Washbasin in Mineralgloss P1 and Mineralmatt P2 - thick. 1,8 - D. 46,5

Lavabo en Mineralgloss P1, Mineralmatt P2 - ÉP. 1,8 - P. 46,5

Waschbecken in Minreal glänzend P1 oder Minreal Matt P2 - ST. 1,8 - T. 46,5

Wastafel in Mineraalmarmer glans P1 en Mineraalmarmer mat P2 - Dikte 1,8 - Diepte 46,5

Раковина из глянцевого минерального мрамора P1 и матового минерального мрамора P2 - толщ. 1,8 - глуб. 46,5

**EDGE****Lavabo in Mineralgloss e Mineralmatt completo di foro rubinetto, foro troppopieno. Incluso tappo foro troppopieno in tre finiture (bianco opaco, bianco lucido e cromato).**

EDGE - Mineralgloss and mineralmatt washbasin complete with tap hole and overflow hole (including the overflow ring in 3 different finishes: gloss white, matt white and chromed).

EDGE - Vasque en Mineralgloss et Mineralmatt complète avec trou pour robinet et trou pour trop-plein. Bouchon du trop-plein en trois finitions (blanc mat, blanc brillant chromé) inclus.

EDGE - Mineralgloss und Mineralmatt Waschbecken komplett mit Hahnloch und Überlaufloch (inklusive Überlaufing in 3 Finishes : weiss glanz, weiss matt, chrom).

EDGE - Mineraal glans of mat wastafel, standaard met kraangat en overloop (overlooping in 3 afwerkingen: glans wit, mat wit en glans chrom).

EDGE - Раковины из глянцевого или матового минерального литья с отверстием под смеситель, переливом и комплектом накладок на перелив (белый и хромированный).

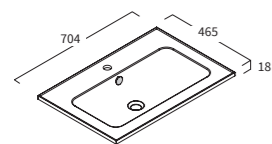
**EDGE 70**

L	P	COD.
70	46,5	LAV EDG IT CX P 402

P1 P2

€ 371

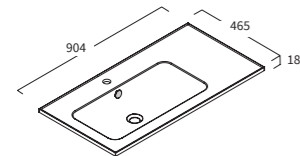
**EDGE 90**

L	P	COD.
90	46,5	LAV EDG IT SX P 403

P1 P2

€ 494

**LAVABI IN MINERALGLOSS P1 , MINERALMATT P2 - SP. 1,8 - P. 46,5**

Washbasin in Mineralgloss P1 and Mineralmatt P2 - thick. 1,8 - D. 46,5

Lavabo en Mineralgloss P1, Mineralmatt P2 - ÉP. 1,8 - P. 46,5

Waschbecken in Minreal glänzend P1 oder Minreal Matt P2 - ST. 1,8 - T. 46,5

Wastafel in Mineraalmarmer glans P1 en Mineraalmarmer mat P2 - Dikte 1,8 - Diepte 46,5

Раковина из глянцевого минерального мрамора P1 и матового минерального мрамора P2 - толщ. 1,8 - глуб. 46,5

**EDGE****Lavabo in Mineralgloss e Mineralmatt completo di foro rubinetto, foro troppopieno. Incluso tappo foro troppopieno in tre finiture (bianco opaco, bianco lucido e cromato).**

EDGE - Mineralgloss and mineralmatt washbasin complete with tap hole and overflow hole (including the overflow ring in 3 different finishes: gloss white, matt white and chromed).

EDGE - Vasque en Mineralgloss et Mineralmatt complète avec trou pour robinet et trou pour trop-plein. Bouchon du trop-plein en trois finitions (blanc mat, blanc brillant chromé) inclus.

EDGE - Mineralgloss und Mineralmatt Waschbecken komplett mit Hahnloch und Überlaufloch (inklusive Überlaufing in 3 Finishes : weiss glanz, weiss matt, chrom).

EDGE - Mineraal glans of mat wastafel, standaard met kraangat en overloop (overlooping in 3 afwerkingen: glans wit, mat wit en glans chrom).

EDGE - Раковины из глянцевого или матового минерального литья с отверстием под смеситель, переливом и комплектом накладок на перелив (белый и хромированный).

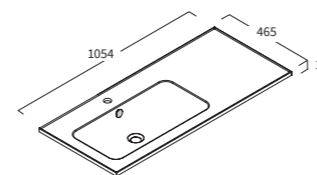
**EDGE 105**

L	P	COD.
105	46,5	LAV EDG IT SX P 404

P1 P2

€ 540

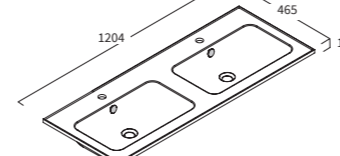
**EDGE 120**

L	P	COD.
120	46,5	LAV EDG IT 2X P 406

P1 P2

€ 670

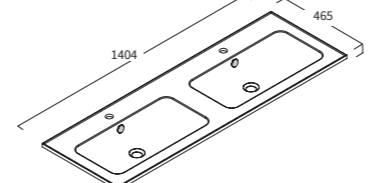
**EDGE 140**

L	P	COD.
140	46,5	LAV EDG IT 2X P 409

P1 P2

€ 793

**NOTA: Al momento dell'ordine, il codice dell'articolo va completato con la lettera indicante la tipologia di materiale. Esempio: articolo TOP 0450 G3, va completato in questo modo: TOP 0450 G3 F1**

NOTE: At the time of order, the item code must be completed with a letter stating the type of material. Example: item TOP 0450 G3 should be completed as follows: TOP 0450 G3 F1

NB: Lors de la commande, le code de l'article doit être complété de la lettre indiquant le type de matériau. Exemple : article TOP 0450 G3 à compléter comme suit : TOP 0450 G3 F1

HINWEIS: Bei Bestellung bitte den Buchstaben der Plattenversion angeben.

OPMERKING: Bij de order voegt u aan het artikelnummer de letter toe die het materiaal identificeert. Voorbeeld: artikel TOP 0450 G3 moet als volgt worden vervolledigd: TOP 0450 G3 F1

ПРИМЕЧАНИЕ: При размещении заказа добавляйте к коду артикула букву, указывающую на тип материала. Пример: наименование артикула TOP 0450 G3 необходимо дополнить следующим образом: TOP 0450 G3 F1

**NOTA: Al momento dell'ordine, il codice dell'articolo va completato con la lettera indicante la tipologia di materiale. Esempio: articolo TOP 0450 G3, va completato in questo modo: TOP 0450 G3 F1**

NOTE: At the time of order, the item code must be completed with a letter stating the type of material. Example: item TOP 0450 G3 should be completed as follows: TOP 0450 G3 F1

NB: Lors de la commande, le code de l'article doit être complété de la lettre indiquant le type de matériau. Exemple : article TOP 0450 G3 à compléter comme suit : TOP 0450 G3 F1

HINWEIS: Bei Bestellung bitte den Buchstaben der Plattenversion angeben.

OPMERKING: Bij de order voegt u aan het artikelnummer de letter toe die het materiaal identificeert. Voorbeeld: artikel TOP 0450 G3 moet als volgt worden vervolledigd: TOP 0450 G3 F1

ПРИМЕЧАНИЕ: При размещении заказа добавляйте к коду артикула букву, указывающую на тип материала. Пример: наименование артикула TOP 0450 G3 необходимо дополнить следующим образом: TOP 0450 G3 F1

**LAVABI IN ASTONE Q - SP. 12 - P. 46,5 / 53,5**

Washbasins in ASTONE Q - thick. 12 - D. 46,5 / 53,5  
 Vasques en ASTONE Q - ÉP. 12 - P. 46,5 / 53,5  
 Astone Waschtische (Mineralwerkstoff) Q - ST. 12 - T. 46,5 / 53,5  
 Astone wastafels Q - Dikte 12 - Diepte 46,5 / 53,5  
 Раковина из материала ASTONE Q - толщ. 12 - глуб. 46,5 / 53,5

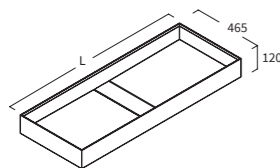
**PLACE (P. 46,5)****Lavabo in ASTONE completo di piletta a scarico libero e copripiletta in Astone (installabile solo su mobile).**

Washbasin in ASTONE complete with free drain system and ASTONE cover tray (can be installed only on the cabinet, not wall hung) / Lavabo en ASTONE compris de bande de vidange fixe et plaque cache bonde en Astone (installable uniquement sur meuble) / Becken in Astone incl. Ablaufsystem und Astone Ventilabdeckung (nur als Möbelwaschtisch verwendbar, aufliegend, keine Wandmontage mgl.) / Wastafel in Astone, compleet met afvoersysteem en Astone afdekplaat (kan alleen gemonteerd worden op een onderbouwkast, niet geschikt als vrijhangend) / Раковина из материала ASTONE в комплекте со свободным сливом и декоративной крышкой (установка возможна только с мебелью)

L	P	COD.	Q
45	46,5	LAV PLC IN CX Q 401	€ 744
70		LAV PLC IN CX Q 402	€ 907
90		LAV PLC IN CX Q 403	€ 1.069
105		LAV PLC IN CX Q 404	€ 1.199
115		LAV PLC IN CX Q 405	€ 1.297
120		LAV PLC IN CX Q 406	€ 1.329
125		LAV PLC IN CX Q 407	€ 1.362
135		LAV PLC IN CX Q 408	€ 1.394
140		LAV PLC IN CX Q 409	€ 1.427
150		LAV PLC IN CX Q 410	€ 1.524
155		LAV PLC IN CX Q 411	€ 1.557
160		LAV PLC IN CX Q 412	€ 1.589
180		LAV PLC IN CX Q 413	€ 1.784

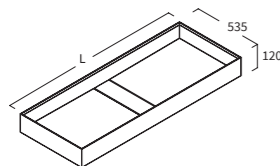
**PLACE (P. 53,5)****Lavabo in ASTONE completo di piletta a scarico libero e copripiletta in Astone (installabile solo su mobile).**

Washbasin in ASTONE complete with free drain system and ASTONE cover tray (can be installed only on the cabinet, not wall hung) / Lavabo en ASTONE compris de bande de vidange fixe et plaque cache bonde en Astone (installable uniquement sur meuble) / Becken in Astone incl. Ablaufsystem und Astone Ventilabdeckung (nur als Möbelwaschtisch verwendbar, aufliegend, keine Wandmontage mgl.) / Wastafel in Astone, compleet met afvoersysteem en Astone afdekplaat (kan alleen gemonteerd worden op een onderbouwkast, niet geschikt als vrijhangend) / Раковина из материала ASTONE в комплекте со свободным сливом и декоративной крышкой (установка возможна только с мебелью)

L	P	COD.	Q
45	53,5	LAV PLC IN CX Q 501	€ 809
70		LAV PLC IN CX Q 502	€ 978
90		LAV PLC IN CX Q 503	€ 1.147
105		LAV PLC IN CX Q 504	€ 1.277
115		LAV PLC IN CX Q 505	€ 1.381
120		LAV PLC IN CX Q 506	€ 1.414
125		LAV PLC IN CX Q 507	€ 1.459
135		LAV PLC IN CX Q 508	€ 1.492
140		LAV PLC IN CX Q 509	€ 1.524
150		LAV PLC IN CX Q 510	€ 1.622
155		LAV PLC IN CX Q 511	€ 1.654
160		LAV PLC IN CX Q 512	€ 1.687
180		LAV PLC IN CX Q 513	€ 1.914

**PLACE - Ripiani in Astone.**

Astone shelves / Étagères en ASTONE / Astone Ablagen / Astone planken / Полки из материала ASTONE

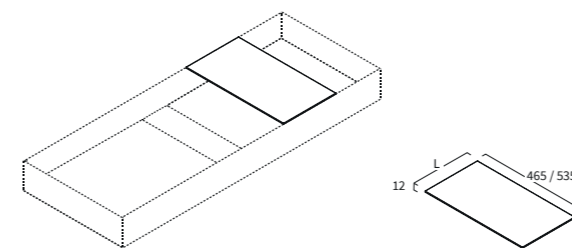

L	P	H	COD.	
11	46,5	1,2	LAV PLC RP 00 Q 401	€ 115
25			LAV PLC RP 00 Q 402	€ 135
35			LAV PLC RP 00 Q 403	€ 155
45			LAV PLC RP 00 Q 404	€ 170
11	53,5	1,2	LAV PLC RP 00 Q 501	€ 125
25			LAV PLC RP 00 Q 502	€ 145
35			LAV PLC RP 00 Q 503	€ 165
45			LAV PLC RP 00 Q 504	€ 180

**PLACE - Portaoggetti in Astone.**

Glove compartment in ASTONE / Rangement pour objet en ASTONE / Abteilung in Astone / Opbergvakken in Astone / Подставки из материала ASTONE

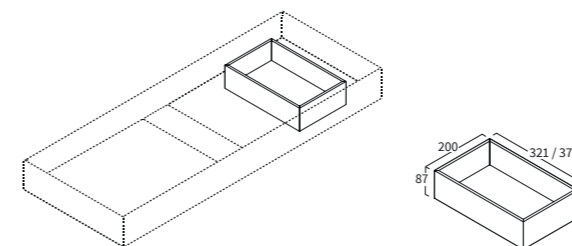

L	P	H	COD.	
20	32	8,5	ACS VS 00 001	€ 65
20	37	8,5	ACS VS 00 002	€ 67

**SIDE - Gancio portasciugamani per lavabo PLACE in finitura bianco opaco.**

Towel hook for washbasin PLACE in Brill and matt white lacquered finish / Crochet porte-serviettes pour lavabo PLACE en finition Brill et laqué blanc mat / Handtuchhalter Place in Brill oder Weiss Matt Finish / Handdoekhaak voor wastafel PLACE in glans chroom en mat wit gelakte afwerking / Крючок для полотенец для раковины PLACE, окрашенный в белый глянцевый и матовый цвет

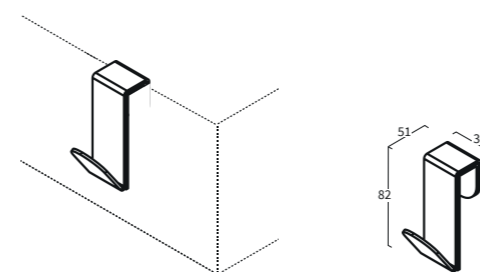

L	P	H	COD.	
3	5	8	ACS SIDE	€ 30

**LAVABI IN ASTONE Q - SP. 12 - P. 46,5 / 53,5**

Washbasins in ASTONE Q - thick. 12 - D. 46,5 / 53,5  
 Vasques en ASTONE Q - ÉP. 12 - P. 46,5 / 53,5  
 Astone Waschtische (Mineralwerkstoff) Q - ST. 12 - T. 46,5 / 53,5  
 Astone wastafels Q - Dikte 12 - Diepte 46,5 / 53,5  
 Раковина из материала ASTONE Q - толщ. 12 - глуб. 46,5 / 53,5

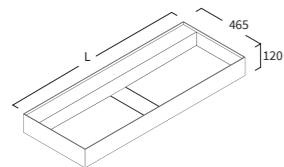
**PLACE CON (P. 46,5)****Lavabo in Astone completo di piletta a scarico libero e copripiletta in Astone (installabile su mobile e a parete, staffe di sostegno incluse).**

Washbasin in ASTONE complete with free drain system and ASTONE cover tray (can be installed on the cabinet or wall hung, support brackets are included). / Lavabo en Astone avec bande de vidange gratuite et cache bande en Astone (peut être installée sur un meuble ou au mur, barres de support comprises). / Becken in Astone incl. Ablaufsystem und Astone Ventilabdeckung. (als Möbelwaschtisch verwendbar, aufliegend oder zur Wandmontage, Konsolen enthalten) / ASTONE wastafel compleet met afvoersysteem en ASTONE afdekplaat (kan op een onderbouwkast worden gemonteerd of aan de muur worden gehangen, er worden steunbeugels meegeleverd). / Раковина из материала ASTONE в комплекте со свободным сливом и декоративной крышкой (установка возможна с мебелью, а также отдельно, комплект креплений включен в стоимость)

L	P	COD.	
45	46,5	LAV PLA IN CX Q 401	€ 952
70		LAV PLA IN CX Q 402	€ 3.071
90		LAV PLA IN CX Q 403	€ 1.290
105		LAV PLA IN CX Q 404	€ 1.420
115		LAV PLA IN CX Q 405	€ 1.524
120		LAV PLA IN CX Q 406	€ 1.557
125		LAV PLA IN CX Q 407	€ 1.622
135		LAV PLA IN CX Q 408	€ 1.641
140		LAV PLA IN CX Q 409	€ 1.667
150		LAV PLA IN CX Q 410	€ 1.752
155		LAV PLA IN CX Q 411	€ 1.784
160		LAV PLA IN CX Q 412	€ 1.830
180		LAV PLA IN CX Q 413	€ 1.947

**PLACE CON (P. 53,5)****Lavabo in Astone completo di piletta a scarico libero e copripiletta in Astone (installabile su mobile e a parete, staffe di sostegno incluse).**

Washbasin in ASTONE complete with free drain system and ASTONE cover tray (can be installed on the cabinet or wall hung, support brackets are included). / Lavabo en Astone avec bande de vidange gratuite et cache bande en Astone (peut être installée sur un meuble ou au mur, barres de support comprises). / Becken in Astone incl. Ablaufsystem und Astone Ventilabdeckung. (als Möbelwaschtisch verwendbar, aufliegend oder zur Wandmontage, Konsolen enthalten) / ASTONE wastafel compleet met afvoersysteem en ASTONE afdekplaat (kan op een onderbouwkast worden gemonteerd of aan de muur worden gehangen, er worden steunbeugels meegeleverd). / Раковина из материала ASTONE в комплекте со свободным сливом и декоративной крышкой (установка возможна с мебелью, а также отдельно, комплект креплений включен в стоимость)

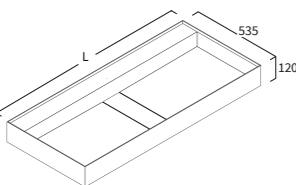

L	P	COD.	
45	53,5	LAV PLA IN CX Q 501	€ 1.017
70		LAV PLA IN CX Q 502	€ 1.193
90		LAV PLA IN CX Q 503	€ 1.368
105		LAV PLA IN CX Q 504	€ 1.498
115		LAV PLA IN CX Q 505	€ 1.609
120		LAV PLA IN CX Q 506	€ 1.641
125		LAV PLA IN CX Q 507	€ 1.687
135		LAV PLA IN CX Q 508	€ 1.732
140		LAV PLA IN CX Q 509	€ 1.765
150		LAV PLA IN CX Q 510	€ 1.849
155		LAV PLA IN CX Q 511	€ 1.882
160		LAV PLA IN CX Q 512	€ 1.927
180		LAV PLA IN CX Q 513	€ 2.077

**PLACE CON - Ripiani in Astone.**

Astone shelves / Étagères en ASTONE / Astone Ablagen / Astone planken / Полки из материала ASTONE

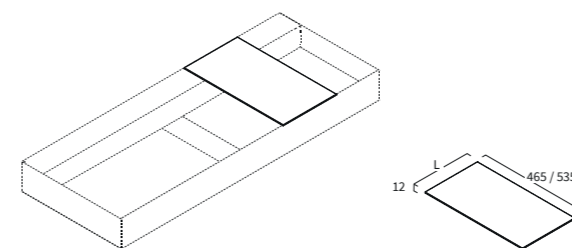

L	P	H	COD.	
11	46,5	1,2	LAV PLC RP 00 Q 401	€ 115
25			LAV PLC RP 00 Q 402	€ 135
35			LAV PLC RP 00 Q 403	€ 155
45			LAV PLC RP 00 Q 404	€ 170
11	53,5	1,2	LAV PLC RP 00 Q 501	€ 125
25			LAV PLC RP 00 Q 502	€ 145
35			LAV PLC RP 00 Q 503	€ 165
45			LAV PLC RP 00 Q 504	€ 180

**PLACE CON - Portaoggetti in Astone.**

Glove compartment in ASTONE / Rangement pour objet en ASTONE / Abteilung in Astone / Opbergvakken in Astone / Подставки из материала ASTONE

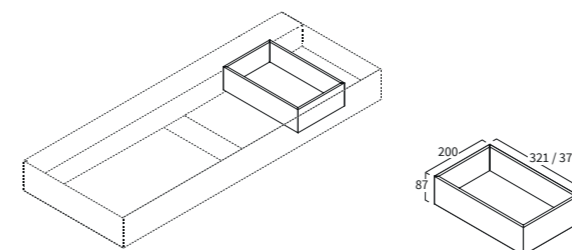

L	P	H	COD.	
20	32	8,5	ACS VS 00 001	€ 65

**SIDE - Gangio portasciugamani per lavabo PLACE CON in finitura bianco opaco.**

Towel hook for washbasin PLACE CON in Brill and matt white lacquered finish / Crochet porte-serviettes pour lavabo PLACE CON en finition Brill et laqué blanc mat / Handtuchhalter Place Con in Brill oder Weiss Matt Finish / Handdoekhaak voor wastafel PLACE CON in glans chromo en mat wit gelakte afwerking / Крючок для полотенец для раковины PLACE CON, окрашенный в белый глянцевый и матовый цвет

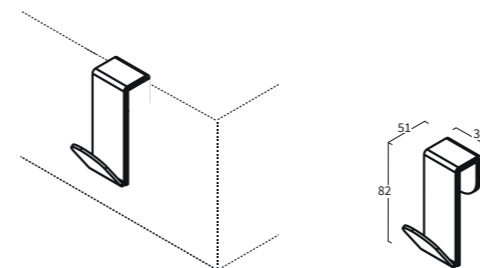

L	P	H	COD.	
3	5	8	ACS SIDE	€ 30

**Specificare al momento dell'ordine eventuale presenza e posizione desiderata del foro rubinetteria.**

At the moment of the order please specify eventual tap holes and their position. / Spécifier au moment de la commande toute présence et position du trou robinet. / Bei Bestellung bitte Position Lochbohrung für Armaturen angeben / Geef op het moment van de bestelling eventuele kraangaten en de positie op. / При размещении заказа указывайте, пожалуйста, количество отверстий под смеситель и их расположение

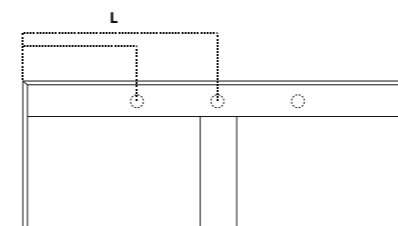



**LAVABI IN PIETRA NATURALE N - SP. 12 - P. 46,5 / 53,5**

Natural stone washbasins **N** thick. 12 - D. 46,5 / 53,5  
 Vasques en pierre naturelle **N** - ÉP. 12 - P. 46,5 / 53,5  
 Naturstein Waschtische **N** - ST. 12 - T. 46,5 / 53,5  
 Natuurstenen wastafels **N** - Dikte 12 - Diepte 46,5 / 53,5  
 Раковины из натурального камня **N** - толщ. 12 - глуб. 46,5 / 53,5

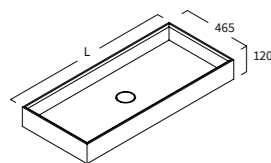
**PLACE (P. 46,5)****Lavabo in pietra naturale completo di piletta a scarico libero e copripiletta in pietra naturale (installabile solo su mobile).**

Washbasin made in natural stone, complete with fixed stone waste (only installable on top of Sink units, not wall-hung)  
 Vasque en pierre naturelle avec bande de vidange à évacuation libre et cache-bande en pierre naturelle (à fixer seulement sur le meuble bas)  
 Waschtisch aus Echtstein, komplett mit Ablauf (nur montierbar in Verbindung mit Unterbau, keine Wandmontage mgl.)  
 Natuurstenen wastafel, standaard met fixed afvoerplug (alleen mogelijk leunend op een onderkast, niet geschikt voor vrijhangende installatie)  
 Раковины из натурального камня в комплекте с выпуском и накладкой на выпуск из камня (только для установки на столешницу с мебелью)

L	P	COD.	
45	46,5	LAV PLC IN CX N 401	€ 1.200
70		LAV PLC IN CX N 402	€ 1.385
90		LAV PLC IN CX N 403	€ 1.530
105		LAV PLC IN CX N 404	€ 1.700
115		LAV PLC IN CX N 405	€ 1.900
120		LAV PLC IN CX N 406	€ 2.150

**N****PLACE (P. 53,5)****Lavabo in pietra naturale completo di piletta a scarico libero e copripiletta in pietra naturale (installabile solo su mobile).**

Washbasin made in natural stone, complete with fixed stone waste (only installable on top of Sink units, not wall-hung)  
 Vasque en pierre naturelle avec bande de vidange à évacuation libre et cache-bande en pierre naturelle (à fixer seulement sur le meuble bas)  
 Waschtisch aus Echtstein, komplett mit Ablauf (nur montierbar in Verbindung mit Unterbau, keine Wandmontage mgl.)  
 Natuurstenen wastafel, standaard met fixed afvoerplug (alleen mogelijk leunend op een onderkast, niet geschikt voor vrijhangende installatie)  
 Раковины из натурального камня в комплекте с выпуском и накладкой на выпуск из камня (только для установки на столешницу с мебелью)

L	P	COD.	
45	53,5	LAV PLC IN CX N 501	€ 1.220
70		LAV PLC IN CX N 502	€ 1.405
90		LAV PLC IN CX N 503	€ 1.550
105		LAV PLC IN CX N 504	€ 1.720
115		LAV PLC IN CX N 505	€ 1.920
120		LAV PLC IN CX N 506	€ 2.170

**N****N PIETRA NATURALE - sp. 120 mm**

Natural stone / Pierre naturelle / Naturstein / Natuursteen / натурального камня

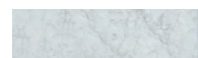
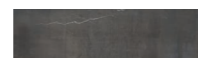
**611** carrara bianco lucido**621** carrara bianco opaco**617** grigio venato lucido**627** grigio venato opaco**LAVABI IN PIETRA NATURALE N - SP. 12 - P. 46,5 / 53,5**

Natural stone washbasins **N** thick. 12 - D. 46,5 / 53,5  
 Vasques en pierre naturelle **N** - ÉP. 12 - P. 46,5 / 53,5  
 Naturstein Waschtische **N** - ST. 12 - T. 46,5 / 53,5  
 Natuurstenen wastafels **N** - Dikte 12 - Diepte 46,5 / 53,5  
 Раковины из натурального камня **N** - толщ. 12 - глуб. 46,5 / 53,5

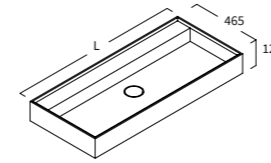
**PLACE CON (P. 46,5)****Lavabo in pietra naturale completo di piletta a scarico libero e copripiletta in pietra naturale (installabile su mobile e a parete, staffe di sostegno incluse).**

Washbasin made in natural stone, complete with fixed stone waste (only installable on top of Sink units, not wall-hung)  
 Vasque en pierre naturelle avec bande de vidange à évacuation libre et cache-bande en pierre naturelle (à fixer seulement sur le meuble bas)  
 Waschtisch aus Echtstein, komplett mit Ablauf (nur montierbar in Verbindung mit Unterbau, keine Wandmontage mgl.)  
 Natuurstenen wastafel, standaard met fixed afvoerplug (alleen mogelijk leunend op een onderkast, niet geschikt voor vrijhangende installatie)  
 Раковины из натурального камня в комплекте с выпуском и накладкой на выпуск из камня (только для установки на столешницу с мебелью)

**Specificare al momento dell'ordine eventuale presenza e posizione desiderata del foro rubinetteria.**

At the moment of the order please specify eventual tap holes and their position. / Spécifier au moment de la commande toute présence et position du trou robinet. / Bei Bestellung bitte Position Lochbohrung für Armaturen angeben / Geef op het moment van de bestelling eventuele kraangaten en de positie op. / При размещении заказа указывайте, пожалуйста, количество отверстий под смеситель и их расположение

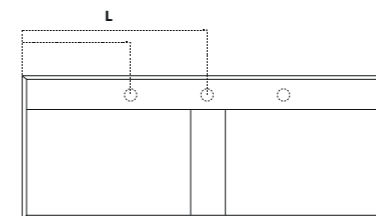

L	P	COD.	
45	46,5	LAV PLA IN CX N 401	€ 1.280
70		LAV PLA IN CX N 402	€ 1.465
90		LAV PLA IN CX N 403	€ 1.610
105		LAV PLA IN CX N 404	€ 1.780
115		LAV PLA IN CX N 405	€ 1.980
120		LAV PLA IN CX N 406	€ 2.230

**N****PLACE CON (P. 53,5)****Lavabo in pietra naturale completo di piletta a scarico libero e copripiletta in pietra naturale (installabile su mobile e a parete, staffe di sostegno incluse).**

Washbasin made in natural stone, complete with fixed stone waste (only installable on top of Sink units, not wall-hung)  
 Vasque en pierre naturelle avec bande de vidange à évacuation libre et cache-bande en pierre naturelle (à fixer seulement sur le meuble bas)  
 Waschtisch aus Echtstein, komplett mit Ablauf (nur montierbar in Verbindung mit Unterbau, keine Wandmontage mgl.)  
 Natuurstenen wastafel, standaard met fixed afvoerplug (alleen mogelijk leunend op een onderkast, niet geschikt voor vrijhangende installatie)  
 Раковины из натурального камня в комплекте с выпуском и накладкой на выпуск из камня (только для установки на столешницу с мебелью)

**Specificare al momento dell'ordine eventuale presenza e posizione desiderata del foro rubinetteria.**

At the moment of the order please specify eventual tap holes and their position. / Spécifier au moment de la commande toute présence et position du trou robinet. / Bei Bestellung bitte Position Lochbohrung für Armaturen angeben / Geef op het moment van de bestelling eventuele kraangaten en de positie op. / При размещении заказа указывайте, пожалуйста, количество отверстий под смеситель и их расположение

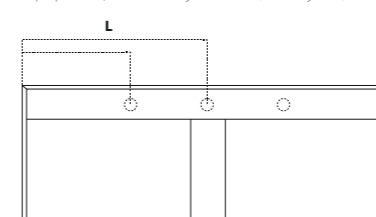

L	P	COD.	
45	53,5	LAV PLA IN CX N 501	€ 1.280
70		LAV PLA IN CX N 502	€ 1.465
90		LAV PLA IN CX N 503	€ 1.610
105		LAV PLA IN CX N 504	€ 1.780
115		LAV PLA IN CX N 505	€ 1.980
120		LAV PLA IN CX N 506	€ 2.230



**N****N PIETRA NATURALE - sp. 120 mm**

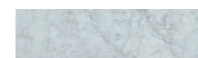
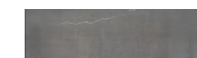
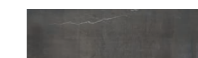

Natural stone / Pierre naturelle / Naturstein / Natuursteen / натурального камня

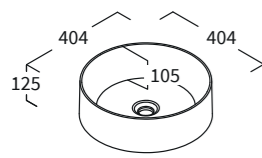

**611** carrara bianco lucido**621** carrara bianco opaco**617** grigio venato lucido**627** grigio venato opaco

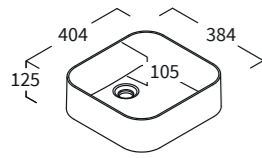

## LAVABI IN CERAMICA

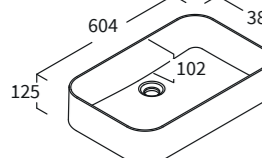

Ceramic washbasins  
Vasques en céramique  
Keramikspülen  
Keramische wastafel  
Керамические раковины

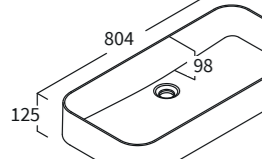

	<b>THIN D. 40</b> <b>Lavabo appoggio in ceramica bianco lucido e colorata.</b> Counter top ceramic wash basins, glossy white and coloured. Lavabos à poser en céramique, blanc brillant et de couleur. Aufsetzbecken aus Keramik weiss glanz und farbig. Keramische opbouwastafels, glans wit en gekleurd. Керамические накладные раковины, глянцевый белый и цветной.			
	<b>L</b>	<b>P</b>	<b>H</b>	<b>COD.</b>
<b>40,4</b>	<b>40,4</b>	<b>12,5</b>	<b>LAV THN AP 00 R 02</b> Bianco Lucido € 320	
			 <b>LAV THN AP 00 R 02</b> Colore * € 530	

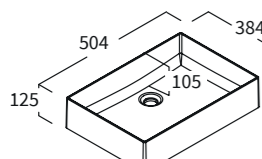

	<b>THIN L. 40</b> <b>Lavabo appoggio in ceramica bianco lucido e colorata.</b> Counter top ceramic wash basins, glossy white and coloured. Lavabos à poser en céramique, blanc brillant et de couleur. Aufsetzbecken aus Keramik weiss glanz und farbig. Keramische opbouwastafels, glans wit en gekleurd. Керамические накладные раковины, глянцевый белый и цветной.			
	<b>L</b>	<b>P</b>	<b>H</b>	<b>COD.</b>
<b>40,4</b>	<b>38,4</b>	<b>12,5</b>	<b>LAV THN AP 00 R 03</b> Bianco Lucido € 320	
			 <b>LAV THN AP 00 R 03</b> Colore * € 530	

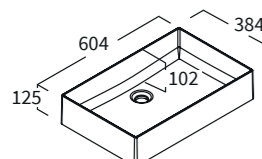

	<b>THIN L. 60</b> <b>Lavabo appoggio in ceramica bianco lucido e colorata.</b> Counter top ceramic wash basins, glossy white and coloured. Lavabos à poser en céramique, blanc brillant et de couleur. Aufsetzbecken aus Keramik weiss glanz und farbig. Keramische opbouwastafels, glans wit en gekleurd. Керамические накладные раковины, глянцевый белый и цветной.			
	<b>L</b>	<b>P</b>	<b>H</b>	<b>COD.</b>
<b>60,4</b>	<b>38,4</b>	<b>12,5</b>	<b>LAV THN AP 00 R 01</b> Bianco Lucido € 350	
			 <b>LAV THN AP 00 R 01</b> Colore * € 580	

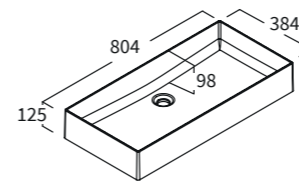

	<b>THIN L. 80</b> <b>Lavabo appoggio in ceramica bianco lucido e colorata.</b> Counter top ceramic wash basins, glossy white and coloured. Lavabos à poser en céramique, blanc brillant et de couleur. Aufsetzbecken aus Keramik weiss glanz und farbig. Keramische opbouwastafels, glans wit en gekleurd. Керамические накладные раковины, глянцевый белый и цветной.			
	<b>L</b>	<b>P</b>	<b>H</b>	<b>COD.</b>
<b>80,4</b>	<b>38,4</b>	<b>12,5</b>	<b>LAV THN AP 00 R 04</b> Bianco Lucido € 390	
			 <b>LAV THN AP 00 R 04</b> Colore * € 650	

	<b>SQUARE L. 50</b> <b>Lavabo appoggio in ceramica bianco lucido e colorata.</b> Counter top ceramic wash basins, glossy white and coloured. Lavabos à poser en céramique, blanc brillant et de couleur. Aufsetzbecken aus Keramik weiss glanz und farbig. Keramische opbouwastafels, glans wit en gekleurd. Керамические накладные раковины, глянцевый белый и цветной.			
	<b>L</b>	<b>P</b>	<b>H</b>	<b>COD.</b>
<b>50,4</b>	<b>38,4</b>	<b>12,5</b>	<b>LAV SQU AP 00 R 01</b> Bianco Lucido € 350	
			 <b>LAV SQU AP 00 R 01</b> Colore * € 580	

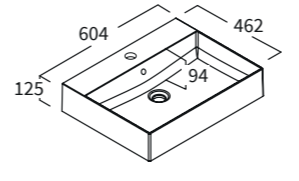
	<b>SQUARE L. 60</b> <b>Lavabo appoggio in ceramica bianco lucido e colorata.</b> Counter top ceramic wash basins, glossy white and coloured. Lavabos à poser en céramique, blanc brillant et de couleur. Aufsetzbecken aus Keramik weiss glanz und farbig. Keramische opbouwastafels, glans wit en gekleurd. Керамические накладные раковины, глянцевый белый и цветной.			
	<b>L</b>	<b>P</b>	<b>H</b>	<b>COD.</b>
<b>60,4</b>	<b>38,4</b>	<b>12,5</b>	<b>LAV SQU AP 00 R 02</b> Bianco Lucido € 360	
			 <b>LAV SQU AP 00 R 02</b> Colore * € 590	

	<b>SQUARE L. 80</b> <b>Lavabo appoggio in ceramica bianco lucido e colorata.</b> Counter top ceramic wash basins, glossy white and coloured. Lavabos à poser en céramique, blanc brillant et de couleur. Aufsetzbecken aus Keramik weiss glanz und farbig. Keramische opbouwastafels, glans wit en gekleurd. Керамические накладные раковины, глянцевый белый и цветной.			
	<b>L</b>	<b>P</b>	<b>H</b>	<b>COD.</b>
<b>80,4</b>	<b>38,4</b>	<b>12,5</b>	<b>LAV SQU AP 00 R 03</b> Bianco Lucido € 390	
			 <b>LAV SQU AP 00 R 03</b> Colore * € 650	

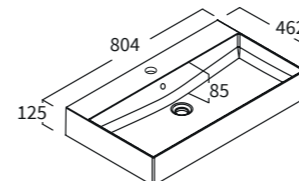
	<b>SQUARE 2 L. 60</b> <b>Lavabo appoggio in ceramica bianco lucido e colorata (lavabo completo di troppo pieno).</b> Counter top ceramic wash basins, glossy white and coloured (basin complete with overflow). Lavabos à poser en céramique, blanc brillant et de couleur (avec trop plein). Aufsetzbecken aus Keramik weiss glanz und farbig (mit Überlauf). Keramische opbouwastafels, glans wit en gekleurd (inclusief overloop). Керамические накладные раковины, глянцевый белый и цветной (с отверстием под перелив).			
	<b>L</b>	<b>P</b>	<b>H</b>	<b>COD.</b>
<b>60,4</b>	<b>46,2</b>	<b>12,5</b>	<b>LAV SQ2 AP 00 R 01</b> Bianco Lucido € 420	
			 <b>LAV SQ2 AP 00 R 01</b> Colore * € 695	

	<b>SQUARE 2 L. 80</b> <b>Lavabo appoggio in ceramica bianco lucido e colorata (lavabo completo di troppo pieno).</b> Counter top ceramic wash basins, glossy white and coloured (basin complete with overflow). Lavabos à poser en céramique, blanc brillant et de couleur (avec trop plein). Aufsetzbecken aus Keramik weiss glanz und farbig (mit Überlauf). Keramische opbouwastafels, glans wit en gekleurd (inclusief overloop). Керамические накладные раковины, глянцевый белый и цветной (с отверстием под перелив).			
	<b>L</b>	<b>P</b>	<b>H</b>	<b>COD.</b>
<b>80,4</b>	<b>46,2</b>	<b>12,5</b>	<b>LAV SQ2 AP 00 R 02</b> Bianco Lucido € 480	
			 <b>LAV SQ2 AP 00 R 02</b> Colore * € 790	

## Colori ceramica disponibili:

Available ceramic colours, finitions céramique disponibles, erhältliche Keramik Farben, verkrijgbare kleuren keramiek, Доступные цвета для керамики

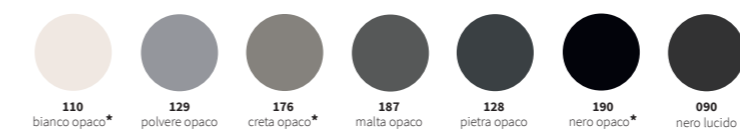

**ATTENZIONE:** I piani ceramici e gli arredi sono laccati con lo stesso grado di colore. Tuttavia trattandosi di due materiali differenti (ceramica ed MDF) i due toni di colore potrebbero risultare non perfettamente identici. Per questo motivo eventuali differenze di colore tra lavabo ed arredo non potranno essere considerate oggetto di contestazione.

**WARNING:** The ceramic washbasins and the furnishings are lacquered with the same tone of color. However, even if ordered with the same color, two different materials such as ceramic and mdf can look slightly different. For this reasons eventual differences in colors between the washbasins and the furnishings will not not be accepted as a claim.

**ATTENTION:** Le plans en céramique et les meubles sont laqués avec la même tonalité de couleur. Toutefois du aux matériaux différents (céramique et MDF) les deux tonalités de couleur peuvent ressembler pas parfaitement identiques. Pour cette raison éventuelles réclamations pour différences de couleur entre le plan vasque et le meuble ne peuvent pas être acceptées.

**ACHTUNG:** Die Keramik Waschbecken und die Möbelteile sind mit den gleichen Farbtönen lackiert. Auch bei gleichen Farbtönen können farblich leichte Differenzen im Farbton auftreten da zwei unterschiedliche Materialien wie Keramik und Mdf verarbeitet werden. Dies ist kein Reklamationsgrund und wird nicht als Beanstandung akzeptiert.

**LET OP:** De keramische wastafels en meubels worden gelakt in dezelfde kleurtone. Desalniettemin ook als deze besteld worden in dezelfde kleur kunnen materialen als keramiek en MDF iets anders ogen. Om deze reden kunnen eventuele verschillen in kleur tussen wastafels en meubels niet als klacht geaccepteerd worden.

**ВНИМАНИЕ:** Керамические раковины и мебель окрашиваются одинаковым цветом. В этом случае два различных материала, а именно керамические изделия и мебель из МДФ, могут отличаться друг от друга, даже если окрашены одним цветом. По этой причине возможный разнотон изделий не является основанием для претензий.

\* **Bianco opaco, creta opaco e nero opaco tempi produttivi standard (top disponibili a magazzino), per le altre finiture considerare 2 settimane aggiuntive.**

\* For **bianco opaco, creta opaco** and **nero opaco** ceramic tops standard production time (available tops on stock) for the other finishing colours please consider 2 additional weeks.

\* **Pour les finitions bianco opaco, creta opaco et nero opaco,** merci de considérer le temps de production standard (plans disponibles en stock), pour toutes les autres finitions merci d'ajouter 2 semaines en plus.

\* **Bianco opaco, creta opaco** and **nero opaco** Standard produktive Zeit (Waschtischplatten Lagerbestand) für die anderen Farben haltet man 2 zusätzliche Wochen.

\* Voor keramische wastafels in **Bianco opaco, Creta opaco** en **Nero opaco** standaard levertijd (beschikbaar uit voorraad) voor afwerkingen in andere kleuren 2 extra leverweken aanhouden.

\* **Bianco opaco, creta opaco** и **nero opaco** стандартное производство (части доступны на складе), для других отделки рассмотрим еще две недели.



# SPECCHI CONTENITORI, SPECCHIERE, ILLUMINAZIONE E MENSOLE

**Una proposta sempre completa di accessori funzionali e tecnologicamente avanzati**

MIRROR CABINETS, MIRRORS, LIGHTING AND SHELVES

A wide range of practical, cutting-edge tech accessories. The mirrors available from Berloni Bagno are essential when it comes to completing the layout for your bathroom with a unique touch.

**Accessori e specchi contenitori**  
Accessories and mirror cabinets

pag. 162

**Specchiere**  
Mirrors

pag. 170

**Punti luce**  
Lighting

pag. 186

**Mensole**  
Shelves

pag. 188

## ACCESSORI INTERNI ED ESTERNI PER PENSILI E SPECCHI CONTENITORI

Internal accessories for wall units and mirror cabinets  
Accessoires intérieurs pour éléments suspendus  
Zubehör f. Hängeschränke  
Accessoires voor hangkasten  
Внутренние комплектующие для навесных шкафов

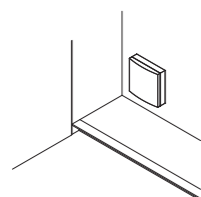
PREZZO  
Price**Presca interna per specchi contenitori (CL. II - IP44).**

Internal power socket for mirror cabinets (CL. II - IP44).  
Prise intérieure pour éléments suspendus (CL. II - IP44).  
Steckdose f. Hängeschränke (CL. II - IP44).  
Stopcontact voor montage in hangkasten (CL. II - IP44).  
Внутренняя розетка для навесных шкафов (класс защиты II - IP44).

COD.  
XAPI02

€ 34

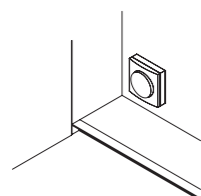
**Interruttore interno per specchi contenitori (CL. II - IP44).**

Internal switch for mirror cabinets (CL. II - IP44).  
Interrupteur intérieur pour éléments suspendus (CL. II - IP44).  
Schalter f. Hängeschränke (CL. II - IP44).  
Schakelaar voor montage in hangkasten. (CL. II - IP44).  
Внутренний выключатель для навесных шкафов (класс защиты II - IP44).

COD.  
XAPI03

€ 31

**Illuminazione led interna ad incasso per pensili (anta laccata o specchio) e colonne, con sensore di accensione all'apertura dell'anta (necessita di predisposizione corrente elettrica a parete).**

Internal, inset LED lighting for wall cabinets (lacquered or mirrored door) and column units, with on/off sensor for door opening and closure (requires electrical fittings in wall).  
Éclairage LED intérieur encastrable pour éléments suspendus (porte laquée ou miroir) et colonnes, avec capteur d'allumage à l'ouverture de la porte (l'installation de courant électrique murale est à prévoir).  
Innenbeleuchtung LED f. Hänge- und Hochschränke mit Sensorschalter bei Türöffnung (benötigt Stromanschluß in der Wand).  
Ingebouwde LED-verlichting voor hangkasten (gelakte de ur of spiegel) en hoge kasten, met sensor die schakelt bij het openen van de deur (elektrapunt op de wand voorzien).  
Встроенная внутренняя светодиодная подсветка для навесных шкафов (лакированные или зеркальные дверцы) и шкафов-пеналов, с датчиком включения подсветки при открытии дверцы (необходима подводка электропроводки к стене).

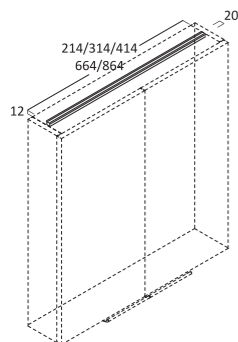

L	P	H	COD.		
25	2	1,2	XPIT25	Led 4,8W - 4000K (cl III - IP21)	€ 100
35			XPIT35	Led 6,7W - 4000K (cl III - IP21)	€ 115
45			XPIT45	Led 8,6W - 4000K (cl III - IP21)	€ 130
70			XPIT70	Led 13,4W - 4000K (cl III - IP21)	€ 148
90			XPIT90	Led 17,3W - 4000K (cl III - IP21)	€ 180

**Lampada led con batteria ricaricabile per illuminazione interna pensili e colonne con sensore di accensione all'apertura dell'anta (non necessita di predisposizione corrente elettrica a parete).**

LED lamp with rechargeable battery to light the whole inside of wall cabinets or column units, complete with on/off sensor for door opening and closure (no wiring required).  
Lampe LED à batterie rechargeable pour éclairage intérieur des éléments suspendus et colonnes, avec capteur d'allumage à l'ouverture de la porte (pas de nécessité de prévoir d'installation électrique murale).  
LED Lampe mit wiederaufladbarer Batterie f. Innenbeleuchtung Hänge- und Hochschränke mit Sensorschalter bei Türöffnung. (benötigt keinen Stromanschluss).  
LED-lamp met oplaadbare batterij voor verlichting in hangkasten en hoge kasten met sensor die schakelt bij het openen van de deur (geen elektrapunt nodig op de wand).  
Светодиодная лампа с зарядкой для внутренней подсветки навесных шкафов и шкафов-пеналов, с датчиком включения подсветки при открытии дверцы (не нуждается в электропроводке).

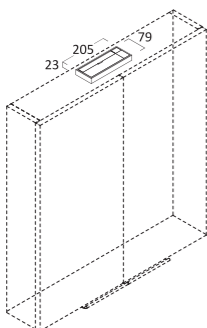

L	P	H	COD.		
20,5	7,9	2,3	XPITB00	Led 1W - 4200K (IP40)	€ 180

## ACCESSORI INTERNI ED ESTERNI PER PENSILI E SPECCHI CONTENITORI

Internal accessories for wall units and mirror cabinets  
Accessoires intérieurs pour éléments suspendus  
Zubehör f. Hängeschränke  
Accessoires voor hangkasten  
Внутренние комплектующие для навесных шкафов

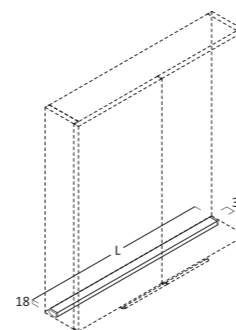
PREZZO  
Price**Profilo per illuminazione di cortesia sottopensile con sensore a sfioro (necessita di predisposizione corrente elettrica a parete).**

Profile for under-cabinet courtesy lighting with touch sensor (requires electrical fittings in wall).  
Baguette pour éclairage de courtoisie sous élément suspendu avec capteur à ras (l'installation de courant électrique murale est à prévoir).  
Lichtleiste unter Hängeschrank mit Berührungssensor (benötigt Stromanschluß in der Wand).  
Profiel voor serviceverlichting onder hangkast met touch-sensor (elektrapunt voorzien op de wand).  
Профиль для дополнительной подсветки нижней части навесного шкафа, с сенсорным датчиком прикосновения (необходима подводка электропроводки к стене).

L	P	H	COD.		
25	3,5	1,8	XPCT0250	Led 3,6W - 4000K (cl III - IP20)	€ 80
35			XPCT0350	Led 5W - 4000K (cl III - IP20)	€ 90
45			XPCT0450	Led 6,5W - 4000K (cl III - IP20)	€ 100
60			XPCT0600	Led 6,5W - 4000K (cl III - IP20)	€ 110
70			XPCT0700	Led 10W - 4000K (cl III - IP20)	€ 120
90			XPCT0900	Led 13W - 4000K (cl III - IP20)	€ 135
105			XPCT1050	Led 15W - 4000K (cl III - IP20)	€ 140
115			XPCT1150	Led 16,6W - 4000K (cl III - IP20)	€ 145
120			XPCT1200	Led 17,3W - 4000K (cl III - IP20)	€ 150
125			XPCT1250	Led 18W - 4000K (cl III - IP20)	€ 155
130			XPCT1300	Led 18,7W - 4000K (cl III - IP20)	€ 160
135			XPCT1350	Led 19,4W - 4000K (cl III - IP20)	€ 165
140			XPCT1400	Led 20W - 4000K (cl III - IP20)	€ 175
145			XPCT1450	Led 20,9W - 4000K (cl III - IP20)	€ 180
150			XPCT1500	Led 21,6W - 4000K (cl III - IP20)	€ 185
155			XPCT1550	Led 22,3W - 4000K (cl III - IP20)	€ 190
160			XPCT1600	Led 23W - 4000K (cl III - IP20)	€ 200
165			XPCT1650	Led 23,8W - 4000K (cl III - IP20)	€ 205
170			XPCT1700	Led 24,5W - 4000K (cl III - IP20)	€ 210
175			XPCT1750	Led 25,2W - 4000K (cl III - IP20)	€ 215
180			XPCT1800	Led 25,9W - 4000K (cl III - IP20)	€ 220
185			XPCT1850	Led 26,6W - 4000K (cl III - IP20)	€ 225
190			XPCT1900	Led 27,4W - 4000K (cl III - IP20)	€ 230
195			XPCT1950	Led 28W - 4000K (cl III - IP20)	€ 235
200			XPCT2000	Led 28,8W - 4000K (cl III - IP20)	€ 245

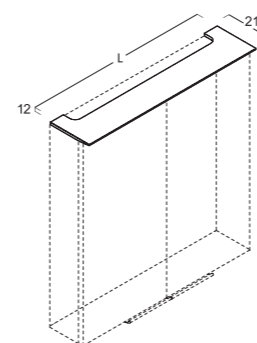
**Tegola LED per illuminazione esterna specchi contenitori.**

Lighting shelf for mirror cabinets  
Etagere LED pour éclairage externe armoires de toilette  
Lichtbord für Spiegelschränke  
Verlichtingsplank voor spiegelkasten  
Внутренняя LED подсветка для зеркальных шкафчиков

L	P	H	COD.		
35			MEN UP 035 M	Led 13,7W - 4200K (cl III - IP20)	€ 135
45			MEN UP 045 M	Led 17W - 4200K (cl III - IP20)	€ 140
50			MEN UP 050 M	Led 19W - 4200K (cl III - IP20)	€ 150
60			MEN UP 060 M	Led 22W - 4200K (cl III - IP20)	€ 165
70			MEN UP 070 M	Led 26W - 4200K (cl III - IP20)	€ 170
75			MEN UP 075 M	Led 26,75W - 4200K (cl III - IP20)	€ 182
80			MEN UP 080 M	Led 29W - 4200K (cl III - IP20)	€ 195
90			MEN UP 090 M	Led 33W - 4200K (cl III - IP20)	€ 205
100			MEN UP 100 M	Led 35W - 4200K (cl III - IP20)	€ 220
120			MEN UP 120 M	Led 42W - 4200K (cl III - IP20)	€ 265
140			MEN UP 140 M	Led 49W - 4200K (cl III - IP20)	€ 270
160			MEN UP 160 M	Led 56W - 4200K (cl III - IP20)	€ 310
180			MEN UP 180 M	Led 63W - 4200K (cl III - IP20)	€ 345



**SPECCHI CONTENITORI H. 75 - P. 14**

Mirror cabinets H. 75 - D. 14  
Armoires miroir H. 75 - P. 14  
Spiegelschrank H. 75 - T. 14  
Hangkasten deur met spiegel H. 75 - T. 14  
Зеркальные шкафы высотой H.75 – глб. 14

**FIANCHI**  
**LACCATO OPACO**  
Matt lacquered lateral sides

**FIANCHI**  
**LACCATO LUCIDO**  
**/ LEGNO**  
Gloss lacquer / wood lateral sides

**FIANCHI**  
**LAMINATI A SPECCHIO**  
**(1000 MIRROR)**  
Lateral sides in laminated mirror

**SPECCHI CONTENITORI H. 75 - P. 14**

Mirror cabinets H. 75 - D. 14  
Armoires miroir H. 75 - P. 14  
Spiegelschrank H. 75 - T. 14  
Hangkasten deur met spiegel H. 75 - T. 14  
Зеркальные шкафы высотой H.75 – глб. 14

**FIANCHI**  
**LACCATO OPACO**  
Matt lacquered lateral sides

**FIANCHI**  
**LACCATO LUCIDO**  
**/ LEGNO**  
Gloss lacquer / wood lateral sides

**FIANCHI**  
**LAMINATI A SPECCHIO**  
**(1000 MIRROR)**  
Lateral sides in laminated mirror

**Specchio contenitore 1 ante a specchio bifacciale e 2 ripiani interni in vetro. Accessori interni per pensili a pag. 164-165.**

Wall unit 1 double face mirror door and 2 glass shelves. Internal accessories for wall cabinets on page 164-165.  
Armoire haute 1 porte miroir double face avec 2 étagères en verre DR/GA. Accessoires intérieurs pour éléments suspendus page 164-165.  
Spiegelschrank, 1 doppelverspiegelte Tür, 2 Glasablagen. Zubehör siehe S. 164-165.  
Spiegelkast met 1 deur dubbel gespiegeld en 2 glazen planken. Accessoires voor hangkasten op pagina 164-165.  
Настенный шкафчик с 1 двойной зеркальной дверцей и 2 стеклянными полками. Внутренние комплектующие для навесных шкафов - стр. 164-165.

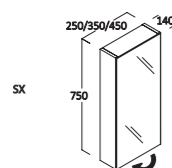
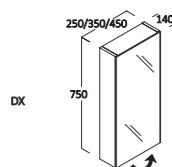

L	P	H	COD.		
25	14	75	VAR PS 1A 001 DX	€ 250	€ 325
25	14	75	VAR PS 1A 001 SX	€ 250	€ 325
35	14	75	VAR PS 1A 002 DX	€ 270	€ 335
35	14	75	VAR PS 1A 002 SX	€ 270	€ 335
45	14	75	VAR PS 1A 003 DX	€ 290	€ 384
45	14	75	VAR PS 1A 003 SX	€ 290	€ 384

**Specchio contenitore 1 ante a specchio bifacciale e 2 ripiani interni in vetro. Accessori interni per pensili a pag. 164-165.**

Wall unit 1 double face mirror door and 2 glass shelves. Internal accessories for wall cabinets on page 164-165.  
Armoire haute 1 porte miroir double face avec 2 étagères en verre DR/GA. Accessoires intérieurs pour éléments suspendus page 164-165.  
Spiegelschrank, 1 doppelverspiegelte Tür, 2 Glasablagen. Zubehör siehe S. 164-165.  
Spiegelkast met 1 deur dubbel gespiegeld en 2 glazen planken. Accessoires voor hangkasten op pagina 164-165.  
Настенный шкафчик с 1 двойной зеркальной дверцей и 2 стеклянными полками. Внутренние комплектующие для навесных шкафов - стр. 164-165.

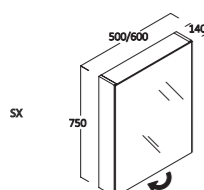
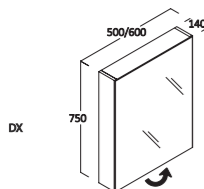

L	P	H	COD.		
50	14	75	VAR PS 1A 004 DX	€ 300	€ 400
50	14	75	VAR PS 1A 004 SX	€ 300	€ 400
60	14	75	VAR PS 1A 005 DX	€ 320	€ 420
60	14	75	VAR PS 1A 005 SX	€ 320	€ 420

**Specchio contenitore 2 ante a specchio bifacciale (25+35) e 2 ripiani interni in vetro. Accessori interni per pensili a pag. 164-165.**

Wall unit 2 double face mirror doors (25+35) and 2 glass shelves. Internal accessories for wall cabinets on page 164-165.  
Armoire haute 2 portes miroir double face (25+35) avec 2 étagères en verre. Accessoires intérieurs pour éléments suspendus page 164-165.  
Spiegelschrank, 2 doppelverspiegelte Türen (25 + 35 cm), 2 Glasablagen. Zubehör siehe S. 164-165.  
Spiegelkast met 2 deuren dubbel gespiegeld (25+35) en 2 glazen planken. Accessoires voor hangkasten op pagina 164-165.  
Настенный шкафчик с 2 двойными зеркальными дверцами (25+35) и 2 стеклянными полками. Внутренние комплектующие для навесных шкафов - стр. 164-165.

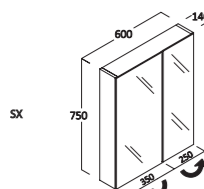
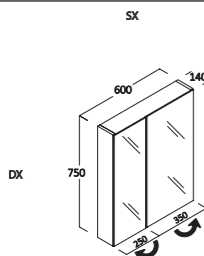

L	P	H	COD.		
60	14	75	VAR PS 2A 001 DX	€ 410	€ 530
60	14	75	VAR PS 2A 001 SX	€ 410	€ 530

**Specchio contenitore 2 ante a specchio bifacciale (35+35) e 2 ripiani interni in vetro. Accessori interni per pensili a pag. 164-165.**

Wall unit 2 double face mirror doors (35+35) and 2 glass shelves. Internal accessories for wall cabinets on page 164-165.  
Armoire haute 2 portes miroir double face (35+35) avec 2 étagères en verre. Accessoires intérieurs pour éléments suspendus page 164-165.  
Spiegelschrank, 2 doppelverspiegelte Türen (35 + 35 cm), 2 Glasablagen. Zubehör siehe S. 164-165.  
Spiegelkast met 2 deuren dubbel gespiegeld (35+35) en 2 glazen planken. Accessoires voor hangkasten op pagina 164-165.  
Настенный шкафчик с 2 двойными зеркальными дверцами (35+35) и 2 стеклянными полками. Внутренние комплектующие для навесных шкафов - стр. 164-165.

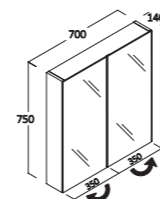

L	P	H	COD.		
70	14	75	VAR PS 2A 002 CX	€ 430	€ 550

**Specchio contenitore 2 ante a specchio bifacciale (25+45) e 2 ripiani interni in vetro. Accessori interni per pensili a pag. 50.**

Wall unit 2 double face mirror doors (25+45) and 2 glass shelves. Internal accessories for wall cabinets on page 164-165.  
Armoire haute 2 portes miroir double face (25+45) avec 2 étagères en verre. Accessoires intérieurs pour éléments suspendus page 164-165.  
Spiegelschrank, 2 doppelverspiegelte Türen (25 + 45 cm), 2 Glasablagen. Zubehör siehe S. 164-165.  
Spiegelkast met 2 deuren dubbel gespiegeld (25+45) en 2 glazen planken. Accessoires voor hangkasten op pagina 164-165.  
Настенный шкафчик с 2 двойными зеркальными дверцами (25+45) и 2 стеклянными полками. Внутренние комплектующие для навесных шкафов - стр. 164-165.

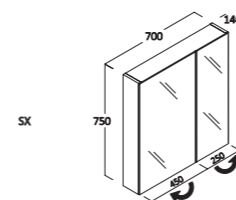
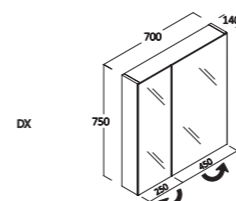

L	P	H	COD.		
70	14	75	VAR PS 2A 002 DX	€ 430	€ 550
70	14	75	VAR PS 2A 002 SX	€ 430	€ 550

**Specchio contenitore 2 ante a specchio bifacciale (25+50) e 2 ripiani interni in vetro. Accessori interni per pensili a pag. 50.**

Wall unit 2 double face mirror doors (25+50) and 2 glass shelves. Internal accessories for wall cabinets on page 164-165.  
Armoire haute 2 portes miroir double face (25+50) avec 2 étagères en verre. Accessoires intérieurs pour éléments suspendus page 164-165.  
Spiegelschrank, 2 doppelverspiegelte Türen (25 + 50 cm), 2 Glasablagen. Zubehör siehe S. 164-165.  
Spiegelkast met 2 deuren dubbel gespiegeld (25+50) en 2 glazen planken. Accessoires voor hangkasten op pagina 164-165.  
Настенный шкафчик с 2 двойными зеркальными дверцами (25+50) и 2 стеклянными полками. Внутренние комплектующие для навесных шкафов - стр. 164-165.

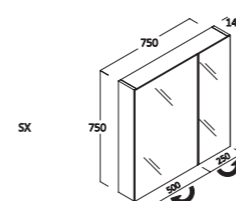
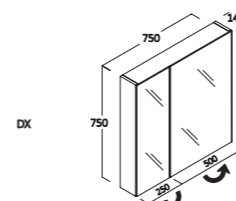

L	P	H	COD.		
75	14	75	VAR PS 2A 003 DX	€ 440	€ 570
75	14	75	VAR PS 2A 003 SX	€ 440	€ 570

**Specchio contenitore 2 ante a specchio bifacciale (40+40) e 2 ripiani interni in vetro. Accessori interni per pensili a pag. 50.**

Wall unit 2 double face mirror doors (40+40) and 2 glass shelves. Internal accessories for wall cabinets on page 164-165.  
Armoire haute 2 portes miroir double face (40+40) avec 2 étagères en verre. Accessoires intérieurs pour éléments suspendus page 164-165.  
Spiegelschrank, 2 doppelverspiegelte Türen (40+40 cm), 2 Glasablagen. Zubehör siehe S. 164-165.  
Spiegelkast met 2 deuren dubbel gespiegeld (40+40) en 2 glazen planken. Accessoires voor hangkasten op pagina 164-165.  
Настенный шкафчик с 2 двойными зеркальными дверцами (40+40) и 2 стеклянными полками. Внутренние комплектующие для навесных шкафов - стр. 164-165.

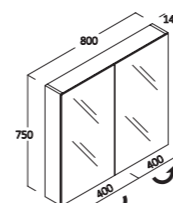

L	P	H	COD.		
80	14	75	VAR PS 2A 004 CX	€ 460	€ 590

**SPECCHI CONTENITORI H. 75 - P. 14**

Mirror cabinets H. 75 - D. 14  
Armoires miroir H. 75 - P. 14  
Spiegelschrank H. 75 - T. 14  
Hangkasten deur met spiegel H. 75 - T. 14  
Зеркальные шкафы высотой H.75 – глуб. 14

**FIANCHI**  
**LACCATO OPACO**  
Matt lacquered lateral sides

**FIANCHI**  
**LACCATO LUCIDO**  
**/ LEGNO**  
Gloss lacquer / wood lateral sides

**FIANCHI**  
**LAMINATI A SPECCHIO**  
**(1000 MIRROR)**  
Lateral sides in laminated mirror

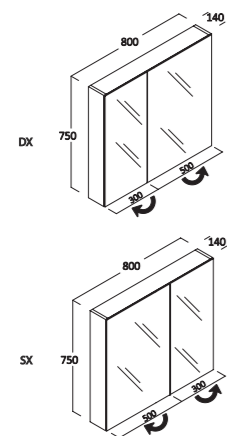
**Specchio contenitore 2 ante a specchio bifacciale (30+50) e 2 ripiani interni in vetro. Accessori interni per pensili a pag. 164-165.**

Wall unit 2 double face mirror doors (30+50) and 2 glass shelves. Internal accessories for wall cabinets on page 164-165.  
Armoire haute 2 portes miroir double face (30+50) avec 2 étagères en verre. Accessoires intérieurs pour éléments suspendus page 164-165.  
Spiegelschrank, 2 doppeltverspiegelte Türen (30+50 cm), 2 Glasablagen. Zubehör siehe S. 164-165.  
Spiegelkast met 2 deuren dubbel gespiegeld (30+50) en 2 glazen planken. Accessoires voor hangkasten op pagina 164-165.  
Настенный шкафчик с 2 двойными зеркальными дверцами (30+50) и 2 стеклянными полками. Внутренние комплектующие для навесных шкафов - стр. 164-165.

L	P	H	COD.		
80	14	75	VAR PS 2A 004 DX	€ 460	€ 590
80	14	75	VAR PS 2A 004 SX	€ 460	€ 590

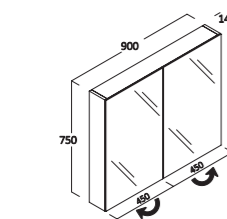
**Specchio contenitore 2 ante a specchio bifacciale (45+45) e 2 ripiani interni in vetro. Accessori interni per pensili a pag. 164-165.**

Wall unit 2 double face mirror doors (45+45) and 2 glass shelves. Internal accessories for wall cabinets on page 164-165.  
Armoire haute 2 portes miroir double face (45+45) avec 2 étagères en verre. Accessoires intérieurs pour éléments suspendus page 164-165.  
Spiegelschrank, 2 doppeltverspiegelte Türen (45+45 cm), 2 Glasablagen. Zubehör siehe S. 164-165.  
Spiegelkast met 2 deuren dubbel gespiegeld (45+45) en 2 glazen planken. Accessoires voor hangkasten op pagina 164-165.  
Настенный шкафчик с 2 двойными зеркальными дверцами (45+45) и 2 стеклянными полками. Внутренние комплектующие для навесных шкафов - стр. 164-165.

L	P	H	COD.		
90	14	75	VAR PS 2A 005 CX	€ 480	€ 610

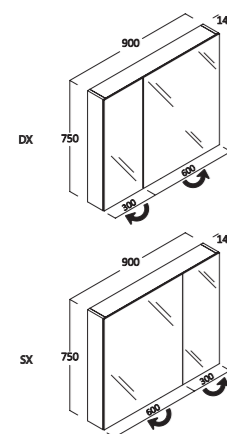
**Specchio contenitore 2 ante a specchio bifacciale (30+60) e 2 ripiani interni in vetro. Accessori interni per pensili a pag. 164-165.**

Wall unit 2 double face mirror doors (30+60) and 2 glass shelves. Internal accessories for wall cabinets on page 164-165.  
Armoire haute 2 portes miroir double face (30+60) avec 2 étagères en verre. Accessoires intérieurs pour éléments suspendus page 164-165.  
Spiegelschrank, 2 doppeltverspiegelte Türen (30+60 cm), 2 Glasablagen. Zubehör siehe S. 164-165.  
Spiegelkast met 2 deuren dubbel gespiegeld (30+60) en 2 glazen planken. Accessoires voor hangkasten op pagina 164-165.  
Настенный шкафчик с 2 двойными зеркальными дверцами (30+60) и 2 стеклянными полками. Внутренние комплектующие для навесных шкафов - стр. 164-165.

L	P	H	COD.		
90	14	75	VAR PS 2A 005 DX	€ 480	€ 610
90	14	75	VAR PS 2A 005 SX	€ 480	€ 610

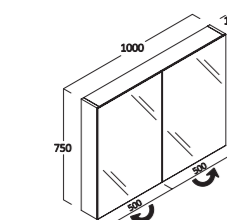
**Specchio contenitore 2 ante a specchio bifacciale (50+50) e 2 ripiani interni in vetro. Accessori interni per pensili a pag. 164-165.**

Wall unit 2 double face mirror doors (50+50) and 2 glass shelves. Internal accessories for wall cabinets on page 164-165.  
Armoire haute 2 portes miroir double face (50+50) avec 2 étagères en verre. Accessoires intérieurs pour éléments suspendus page 164-165.  
Spiegelschrank, 2 doppeltverspiegelte Türen (50+50 cm), 2 Glasablagen. Zubehör siehe S. 164-165.  
Spiegelkast met 2 deuren dubbel gespiegeld (50+50) en 2 glazen planken. Accessoires voor hangkasten op pagina 164-165.  
Настенный шкафчик с 2 двойными зеркальными дверцами (50+50) и 2 стеклянными полками. Внутренние комплектующие для навесных шкафов - стр. 164-165.

L	P	H	COD.		
100	14	75	VAR PS 2A 006 CX	€ 510	€ 650

**SPECCHI CONTENITORI H. 75 - P. 14**

Mirror cabinets H. 75 - D. 14  
Armoires miroir H. 75 - P. 14  
Spiegelschrank H. 75 - T. 14  
Hangkasten deur met spiegel H. 75 - T. 14  
Зеркальные шкафы высотой H.75 – глуб. 14

**FIANCHI**  
**LACCATO OPACO**  
Matt lacquered lateral sides

**FIANCHI**  
**LACCATO LUCIDO**  
**/ LEGNO**  
Gloss lacquer / wood lateral sides

**FIANCHI**  
**LAMINATI A SPECCHIO**  
**(1000 MIRROR)**  
Lateral sides in laminated mirror

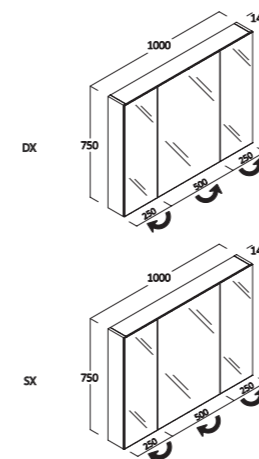
**Specchio contenitore 3 ante a specchio bifacciale (25+50+25) e 2 ripiani interni in vetro. Accessori interni per pensili a pag. 164-165.**

Wall unit 3 double face mirror doors (25+50+25) and 2 glass shelves. Internal accessories for wall cabinets on page 164-165.  
Armoire haute 3 portes miroir double face (25+50+25) avec 2 étagères en verre. Accessoires intérieurs pour éléments suspendus page 164-165.  
Spiegelschrank, 3 doppeltverspiegelte Türen (25+50+25 cm), 2 Glasablagen. Zubehör siehe S. 164-165.  
Spiegelkast met 3 deuren dubbel gespiegeld (25+50+25) en 2 glazen planken. Accessoires voor hangkasten op pagina 164-165.  
Настенный шкафчик с 3 двойными зеркальными дверцами (25+50+25) и 2 стеклянными полками. Внутренние комплектующие для навесных шкафов - стр. 164-165.

L	P	H	COD.		
100	14	75	VAR PS 3A 001 DX	€ 595	€ 740
100	14	75	VAR PS 3A 001 SX	€ 595	€ 740

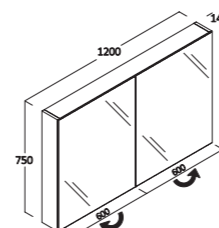
**Specchio contenitore 2 ante a specchio bifacciale (60+60) e 2 ripiani interni in vetro. Accessori interni per pensili a pag. 164-165.**

Wall unit 2 double face mirror doors (60+60) and 2 glass shelves. Internal accessories for wall cabinets on page 164-165.  
Armoire haute 2 portes miroir double face (60+60) avec 2 étagères en verre. Accessoires intérieurs pour éléments suspendus page 164-165.  
Spiegelschrank, 2 doppeltverspiegelte Türen (60+60 cm), 2 Glasablagen. Zubehör siehe S. 164-165.  
Spiegelkast met 2 deuren dubbel gespiegeld (60+60) en 2 glazen planken. Accessoires voor hangkasten op pagina 164-165.  
Настенный шкафчик с 2 двойными зеркальными дверцами (60+60) и 2 стеклянными полками. Внутренние комплектующие для навесных шкафов - стр. 164-165.

L	P	H	COD.		
120	14	75	VAR PS 2A 007 CX	€ 540	€ 690

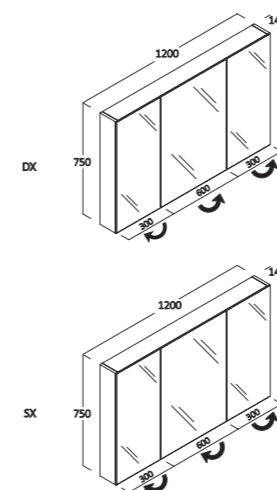
**Specchio contenitore 3 ante a specchio bifacciale (30+60+30) e 2 ripiani interni in vetro. Accessori interni per pensili a pag. 164-165.**

Wall unit 3 double face mirror doors (30+60+30) and 2 glass shelves. Internal accessories for wall cabinets on page 164-165.  
Armoire haute 3 portes miroir double face (30+60+30) avec 2 étagères en verre. Accessoires intérieurs pour éléments suspendus page 164-165.  
Spiegelschrank, 3 doppeltverspiegelte Türen (30+60+30 cm), 2 Glasablagen. Zubehör siehe S. 164-165.  
Spiegelkast met 3 deuren dubbel gespiegeld (30+60+30) en 2 glazen planken. Accessoires voor hangkasten op pagina 164-165.  
Настенный шкафчик с 3 двойными зеркальными дверцами (30+60+30) и 2 стеклянными полками. Внутренние комплектующие для навесных шкафов - стр. 164-165.

L	P	H	COD.		
120	14	75	VAR PS 3A 002 DX	€ 630	€ 790
120	14	75	VAR PS 3A 002 SX	€ 630	€ 790

## SPECCHI CON LUCE INTEGRATA

Mirrors with integrated light  
Miroirs avec éclairage intégré  
Spiegel mit integrierter Beleuchtung  
Spiegels met geïntegreerde verlichting  
Зеркала со встроенной подсветкой

PREZZO  
Price

## FOUR SEASONS ROUND

## Specchio rotondo con bordo il Plexiglas illuminato a LED, interruttore touch illuminato frontale (led e alimentatori non sostituibili).

Round mirror with Plexiglas illuminated edges, frontal illuminated ON/OFF sensor switch (LED and driver can not be replaced).  
Miroir rond avec bords éclairés en Plexiglas, capteur frontale éclairé (LED et transformateur ne peuvent pas être changés).

Runder Spiegel mit Plexiglas und beleuchteten Kanten, Frontal beleuchtet, Ein/Aus Sensorschalter (LED und Treiber können nicht ersetzt werden).  
Ronde spiegel met verlichte plexiglasen randen, aan voorzijde verlichte AAN/UIT sensor schakelaar (LED en driver zijn niet los te vervangen).  
Круглое зеркало с краями из плексигласа и LED подсветкой, с сенсорным выключателем на фронтальной части (подсветка и блок питания неизменяемые).

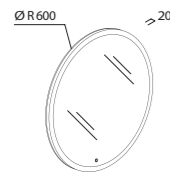

## Interruttore touch frontale (sempre illuminato come luce di cortesia)

Frontal illuminated ON/OFF sensor switch  
Capteur frontale éclairé  
Ein/Aus Sensorschalter  
AAN/UIT sensor schakelaar  
С сенсорным выключателем на фронтальной части

Ø	P	COD.		
60	2	FSN 0600 D L	Led 12W - 4000 K (cl II - IP44)	€ 480
80	2	FSN 0800 D L	Led 14W - 4000 K (cl II - IP44)	€ 490

## FOUR SEASONS

## Specchio rettangolare con bordo il Plexiglas illuminato a LED, interruttore touch illuminato frontale (led e alimentatori non sostituibili).

Rectangular mirror with Plexiglas illuminated edges, frontal illuminated ON/OFF sensor switch (LED and driver can not be replaced).  
Miroir rectangulaire avec bords éclairés en Plexiglas, capteur frontale éclairé (LED et transformateur ne peuvent pas être changés).

Rechteckige Spiegel mit Plexiglas und beleuchteten Kanten, Frontal beleuchtet, Ein/Aus Sensorschalter (LED und Treiber können nicht ersetzt werden).  
Rechthoekige spiegel met verlichte plexiglasen randen, aan voorzijde verlichte AAN/UIT sensor schakelaar (LED en driver zijn niet los te vervangen).  
Прямоугольное зеркало с краями из плексигласа и LED подсветкой, с сенсорным выключателем на фронтальной части (подсветка и блок питания неизменяемые).

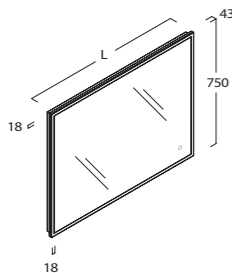

## Interruttore touch frontale (sempre illuminato come luce di cortesia)

Frontal illuminated ON/OFF sensor switch  
Capteur frontale éclairé  
Ein/Aus Sensorschalter  
AAN/UIT sensor schakelaar  
С сенсорным выключателем на фронтальной части

L	P	H	COD.	
80	4	75	FSN 0800 M L	Led 21,2W - 4000 K (cl II - IP44) € 490
100	4	75	FSN 1000 M L	Led 24W - 4000 K (cl II - IP44) € 550
115	4	75	FSN 1150 M L	Led 26,2W - 4000 K (cl II - IP44) € 630
140	4	75	FSN 1400 M L	Led 29,8W - 4000 K (cl II - IP44) € 695
160	4	75	FSN 1600 M L	Led 32,3W - 4000 K (cl II - IP44) € 760

## BLOCK

## Specchio con illuminazione LED a diffusione (lato superiore ed inferiore), con bordo superiore in Plexiglas e funzione antiappannamento con interruttore frontale illuminato. Calore della luce regolabile (led e alimentatori non sostituibili).

Mirror with diffused LED lighting (upper and lower side) with Plexiglas upper edge and anti-fog function with illuminated front switch. Adjustable light colors (LED and driver can not be replaced).  
Miroir avec éclairage LED à diffusion (côtés supérieure et inférieure) avec bord supérieur en Plexiglas et fonction anti-buée avec capteur frontale éclairé.

Tonalité de l'éclairage réglable (LED et transformateur ne peuvent pas être changés).  
Spiegel mit diffuser LED-Beleuchtung (obere und untere Seite) mit Plexiglas-Oberkante und Anti-Fog-Funktion mit Front-Schalter, Einstellbare Lichtfarben (LED und Treiber können nicht ersetzt werden).

Spiegel met (onder en boven) diffuus LED licht, een plexiglasen bovenrand en een anti-condens functie met verlichte schakelaar aan voorzijde. Lichtkleur kan aangepast worden (LED en driver zijn niet los te vervangen).  
Зеркало с верхним краем из плексигласа и LED подсветкой сверху и снизу, с сенсорным выключателем на фронтальной части и регулировкой яркости, с функцией антизапотевания (подсветка и блок питания неизменяемые).

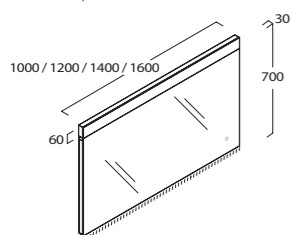
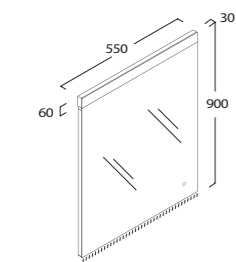

## Interruttore touch frontale (sempre illuminato come luce di cortesia)

Frontal illuminated ON/OFF sensor switch  
Capteur frontale éclairé  
Ein/Aus Sensorschalter  
AAN/UIT sensor schakelaar  
С сенсорным выключателем на фронтальной части



## Temperatura di colore regolabile

Adjustable light colors  
Tonalité de l'éclairage réglable  
Einstellbare Lichtfarben  
Lichtkleur kan aangepast worden  
Регулировкой яркости



## Sistema antiappannamento

Anti-fog function  
Fonction anti-buée  
Anti-Fog-Funktion  
Anti-condens functie  
функцией антизапотевания

L	P	H	COD.	
55	3	90	BLK 0550 B LV	Led 4,6W + 2,4W - 2700/6000 K (cl II - IP44) € 490
100	3	70	BLK 1000 A LV	Led 8,4W + 4,5W - 2700/6000 K (cl II - IP44) € 590
120	3	70	BLK 1200 A LV	Led 10W + 5,5W - 2700/6000 K (cl II - IP44) € 690
140	3	70	BLK 1400 A LV	Led 11,7W + 6,5W - 2700/6000 K (cl II - IP44) € 765
160	3	70	BLK 1600 A LV	Led 12,6W + 7W - 2700/6000 K (cl II - IP44) € 845

## SPECCHI CON LUCE INTEGRATA

Mirrors with integrated light  
Miroirs avec éclairage intégré  
Spiegel mit integrierter Beleuchtung  
Spiegels met geïntegreerde verlichting  
Зеркала со встроенной подсветкой

PREZZO  
Price

## REVERSO

## Specchio filo lucido reversibile con telaio acciaio e barra di illuminazione LED laterale (led e alimentatori sostituibili).

Polished edge and reversible mirror with steel frame and integrated side LED lighting bar (LED and power pack can be replaced).  
Miroir fil brillant réversible avec châssis inox et barrette d'éclairage LED latérale (LED et ballasts remplaçables).

Spiegel mit Stahlrahmen glänzend und seitlicher LED-Beleuchtung (austauschbar).  
Spiegel mit Stahlrahmen glänzend und seitlicher LED-Beleuchtung (austauschbar).  
Poly geslepen spiegel met stalen frame en LED-balk aan de zijkant (vervangbare LED-lampjes en voedingen).  
Зеркало с узкой глянцевой кромкой со стальным корпусом и профилем для боковой светодиодной подсветки (сменные светодиоды и блоки питания).

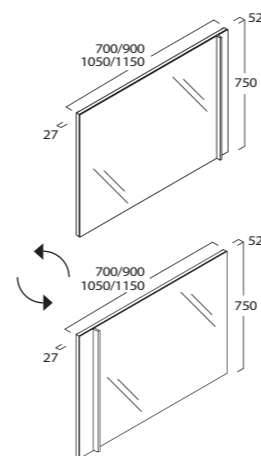
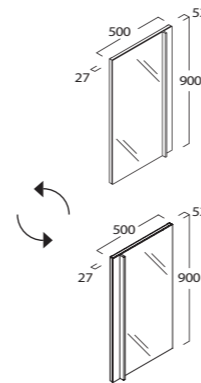

L	P	H	COD.	
50	5,2	90	REV 0500 B RX L	Led 12,5W - 4000 K (cl II - IP44) € 355
70	5,2	75	REV 0700 M RX L	Led 10,5W - 4000 K (cl II - IP44) € 400
90	5,2	75	REV 0900 M RX L	Led 10,5W - 4000 K (cl II - IP44) € 495
105	5,2	75	REV 1050 M RX L	Led 10,5W - 4000 K (cl II - IP44) € 575
115	5,2	75	REV 1150 M RX L	Led 10,5W - 4000 K (cl II - IP44) € 625

## REVERSO

## Specchio filo lucido reversibile con telaio acciaio e barre di illuminazione LED laterale (led e alimentatori sostituibili).

Polished edge and reversible mirror with steel frame and integrated side LED lighting bars (LED and power pack can be replaced).  
Miroir fil brillant réversible avec châssis inox et barrettes d'éclairage LED latérale (LED et ballasts remplaçables).

Spiegel mit Stahlrahmen glänzend und seitlicher LED-Beleuchtung (austauschbar).  
Spiegel mit Stahlrahmen glänzend und seitlicher LED-Beleuchtung (austauschbar).  
Poly geslepen spiegel met stalen frame en LED-balken aan de zijkant (vervangbare LED-lampjes en voedingen).  
Зеркало с узкой глянцевой кромкой со стальным корпусом и профилем для боковой светодиодной подсветки (сменные светодиоды и блоки питания).

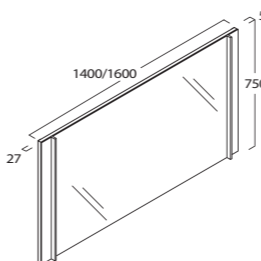

L	P	H	COD.	
140	5,2	75	REV 1400 M CX L	Led 21W - 4000 K (cl II - IP44) € 850
160	5,2	75	REV 1600 M CX L	Led 21W - 4000 K (cl II - IP44) € 900

## SPECCHI CON LUCE INTEGRATA

Mirrors with integrated light  
Miroirs avec éclairage intégré  
Spiegel mit integrierter Beleuchtung  
Spiegels met geïntegreerde verlichting  
Зеркала со встроенной подсветкой

PREZZO  
Price

## DUO

## Specchio filo lucido con telaio acciaio e illuminazione led integrata (led e alimentatori sostituibili).

Polished edge mirror with steel frame and integrated LED lighting (LED and power pack can be replaced).  
Miroir fil brillant avec châssis inox et éclairage LED intégré (LED et ballasts remplaçables).  
Spiegel mit Stahlrahmen glänzend und LED Beleuchtung (austauschbar).  
Poly geslepen spiegel met stalen frame en ingebouwde LED-verlichting (vervangbare LED-lampjes en voedingen).  
Зеркало с узкой глянцевой кромкой со стальным корпусом и встроенной светодиодной подсветкой (сменные светодиоды и блоки питания).

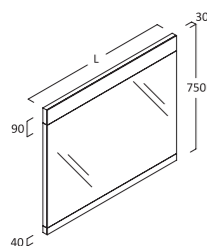

L	P	H	COD.		
90	3	75	DUO 0900 M L	Led 18W - 4000 K (cl II - IP44)	€ 595
105	3	75	DUO 1050 M L	Led 21W - 4000 K (cl II - IP44)	€ 675
115	3	75	DUO 1150 M L	Led 23W - 4000 K (cl II - IP44)	€ 710
140	3	75	DUO 1400 M L	Led 27W - 4000 K (cl II - IP44)	€ 795
160	3	75	DUO 1600 M L	Led 31W - 4000 K (cl II - IP44)	€ 860

## FILOQUADRO LIGHT

## Specchiera filo lucido retro illuminata LED (lato superiore e inferiore) Interruttore laterale e telaio in acciaio lucido.

LED Backlit squared edge mirror (upper and lower edge) with side switch and glossy steel frame.  
Miroir chant droit rétro-éclairé LED (côté du haut et du bas) avec interrupteur latéral et cadre en acier brillant.  
LED Spiegel, indirekte Beleuchtung oben und unten, inkl. Schalter, inkl. Stahlrahmen glänzend.  
LED Backlit kwadraat rand spiegel (boven- en onderrand) met tuimelschakelaar en glanzend stalen frame.  
Квадратное зеркало со светодиодной подсветкой (верхний и нижний края) с боковым выключателем и глянцевой металлической рамой.

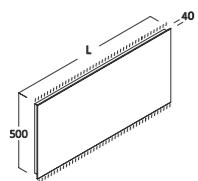

L	P	H	COD.		
45	4	50	FQL 0450 L L	Led 9,6W/metro - 4000 K (cl II - IP44)	€ 390
50			FQL 0500 L L	Led 9,6W/metro - 4000 K (cl II - IP44)	€ 410
60			FQL 0600 L L	Led 9,6W/metro - 4000 K (cl II - IP44)	€ 424
70			FQL 0700 L L	Led 9,6W/metro - 4000 K (cl II - IP44)	€ 432
80			FQL 0800 L L	Led 9,6W/metro - 4000 K (cl II - IP44)	€ 437
90			FQL 0900 L L	Led 9,6W/metro - 4000 K (cl II - IP44)	€ 442
100			FQL 1000 L L	Led 9,6W/metro - 4000 K (cl II - IP44)	€ 447
110			FQL 1100 L L	Led 9,6W/metro - 4000 K (cl II - IP44)	€ 450
120			FQL 1200 L L	Led 9,6W/metro - 4000 K (cl II - IP44)	€ 458
130			FQL 1300 L L	Led 9,6W/metro - 4000 K (cl II - IP44)	€ 464
140			FQL 1400 L L	Led 9,6W/metro - 4000 K (cl II - IP44)	€ 468
150			FQL 1500 L L	Led 9,6W/metro - 4000 K (cl II - IP44)	€ 474
160			FQL 1600 L L	Led 9,6W/metro - 4000 K (cl II - IP44)	€ 637
170			FQL 1700 L L	Led 9,6W/metro - 4000 K (cl II - IP44)	€ 658
180			FQL 1800 L L	Led 9,6W/metro - 4000 K (cl II - IP44)	€ 685
190			FQL 1900 L L	Led 9,6W/metro - 4000 K (cl II - IP44)	€ 721
200			FQL 2000 L L	Led 9,6W/metro - 4000 K (cl II - IP44)	€ 768

## SPECCHI CON LUCE INTEGRATA

Mirrors with integrated light  
Miroirs avec éclairage intégré  
Spiegel mit integrierter Beleuchtung  
Spiegels met geïntegreerde verlichting  
Зеркала со встроенной подсветкой

PREZZO  
Price

## FILOQUADRO LIGHT

## Specchiera filo lucido retro illuminata LED (lato superiore e inferiore) Interruttore laterale e telaio in acciaio lucido

LED Backlit squared edge mirror (upper and lower edge) with side switch and glossy steel frame.  
Miroir chant droit rétro-éclairé LED (côté du haut et du bas) avec interrupteur latéral et cadre en acier brillant.  
LED Spiegel, indirekte Beleuchtung oben und unten, inkl. Schalter, inkl. Stahlrahmen glänzend.  
LED Backlit kwadraat rand spiegel (boven- en onderrand) met tuimelschakelaar en glanzend stalen frame.  
Квадратное зеркало со светодиодной подсветкой (верхний и нижний края) с боковым выключателем и глянцевой металлической рамой.

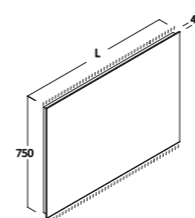

L	P	H	COD.		
45	4	75	FQL 0450 M L	Led 9,6W/metro - 4000 K (cl II - IP44)	€ 405
50			FQL 0500 M L	Led 9,6W/metro - 4000 K (cl II - IP44)	€ 420
60			FQL 0600 M L	Led 9,6W/metro - 4000 K (cl II - IP44)	€ 436
70			FQL 0700 M L	Led 9,6W/metro - 4000 K (cl II - IP44)	€ 447
80			FQL 0800 M L	Led 9,6W/metro - 4000 K (cl II - IP44)	€ 452
90			FQL 0900 M L	Led 9,6W/metro - 4000 K (cl II - IP44)	€ 458
100			FQL 1000 M L	Led 9,6W/metro - 4000 K (cl II - IP44)	€ 474
110			FQL 1100 M L	Led 9,6W/metro - 4000 K (cl II - IP44)	€ 484
120			FQL 1200 M L	Led 9,6W/metro - 4000 K (cl II - IP44)	€ 500
130			FQL 1300 M L	Led 9,6W/metro - 4000 K (cl II - IP44)	€ 505
140			FQL 1400 M L	Led 9,6W/metro - 4000 K (cl II - IP44)	€ 510
150			FQL 1500 M L	Led 9,6W/metro - 4000 K (cl II - IP44)	€ 537
160			FQL 1600 M L	Led 9,6W/metro - 4000 K (cl II - IP44)	€ 658
170			FQL 1700 M L	Led 9,6W/metro - 4000 K (cl II - IP44)	€ 718
180			FQL 1800 M L	Led 9,6W/metro - 4000 K (cl II - IP44)	€ 747
190			FQL 1900 M L	Led 9,6W/metro - 4000 K (cl II - IP44)	€ 790
200			FQL 2000 M L	Led 9,6W/metro - 4000 K (cl II - IP44)	€ 816

## FILOQUADRO LIGHT

## Specchiera filo lucido retro illuminata LED (lato superiore e inferiore) Interruttore laterale e telaio in acciaio lucido.

LED Backlit squared edge mirror (upper and lower edge) with side switch and glossy steel frame.  
Miroir chant droit rétro-éclairé LED (côté du haut et du bas) avec interrupteur latéral et cadre en acier brillant.  
LED Spiegel, indirekte Beleuchtung oben und unten, inkl. Schalter, inkl. Stahlrahmen glänzend.  
LED Backlit kwadraat rand spiegel (boven- en onderrand) met tuimelschakelaar en glanzend stalen frame.  
Квадратное зеркало со светодиодной подсветкой (верхний и нижний края) с боковым выключателем и глянцевой металлической рамой.

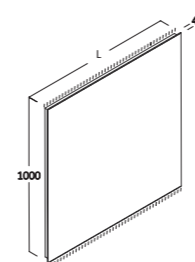

L	P	H	COD.		
45	4	100	FQL 0450 C L	Led 9,6W/metro - 4000 K (cl II - IP44)	€ 415
50			FQL 0500 C L	Led 9,6W/metro - 4000 K (cl II - IP44)	€ 430
60			FQL 0600 C L	Led 9,6W/metro - 4000 K (cl II - IP44)	€ 449
70			FQL 0700 C L	Led 9,6W/metro - 4000 K (cl II - IP44)	€ 463
80			FQL 0800 C L	Led 9,6W/metro - 4000 K (cl II - IP44)	€ 468
90			FQL 0900 C L	Led 9,6W/metro - 4000 K (cl II - IP44)	€ 474
100			FQL 1000 C L	Led 9,6W/metro - 4000 K (cl II - IP44)	€ 490
110			FQL 1100 C L	Led 9,6W/metro - 4000 K (cl II - IP44)	€ 500
120			FQL 1200 C L	Led 9,6W/metro - 4000 K (cl II - IP44)	€ 516
130			FQL 1300 C L	Led 9,6W/metro - 4000 K (cl II - IP44)	€ 521
140			FQL 1400 C L	Led 9,6W/metro - 4000 K (cl II - IP44)	€ 526
150			FQL 1500 C L	Led 9,6W/metro - 4000 K (cl II - IP44)	€ 552
160			FQL 1600 C L	Led 9,6W/metro - 4000 K (cl II - IP44)	€ 737
170			FQL 1700 C L	Led 9,6W/metro - 4000 K (cl II - IP44)	€ 768
180			FQL 1800 C L	Led 9,6W/metro - 3000 K (cl II - IP44)	€ 784
190			FQL 1900 C L	Led 9,6W/metro - 3000 K (cl II - IP44)	€ 820
200			FQL 2000 C L	Led 9,6W/metro - 3000 K (cl II - IP44)	€ 852



## SPECCHI CON LUCE INTEGRATA

Mirrors with integrated light  
Miroirs avec éclairage intégré  
Spiegel mit integrierter Beleuchtung  
Spiegels met geïntegreerde verlichting  
Зеркала со встроенной подсветкой

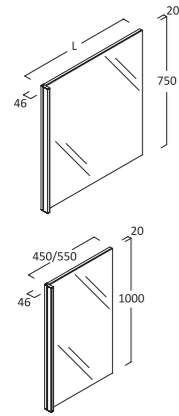
PREZZO  
Price

## BARRA

## Specchio filo lucido reversibile con telaio nero opaco e barra di illuminazione LED laterale (led e alimentatori sostituibili).

Polished edge and reversible mirror with matt black frame and integrated side LED lighting bar (LED and power pack can be replaced).  
Miroir fil brillant réversible avec châssis noir mat et barrette d'éclairage LED latérale (LED et ballasts remplaçables).  
Spiegel, reversibel auf schwarzer Trägerplatte und seitlicher LED Beleuchtung (austauschbar).  
Omkeerbare poly geslepen spiegel met mat zwart frame en LED-balk aan de zijkant (vervangbare LED-lampjes en voedingen).  
Двустороннее зеркало с узкой глянцевой кромкой, с черным матовым корпусом и профилем для боковой светодиодной подсветки (сменные светодиоды и блоки питания).

L	P	H	COD.		
45	2/4	75	BAL 0450 M RX L	Led 8W - 4000 K (cl.II - IP23)	€ 290
70	2/4	75	BAL 0700 M RX L	Led 8W - 4000 K (cl.II - IP23)	€ 310
90	2/4	75	BAL 0900 M RX L	Led 8W - 4000 K (cl.II - IP23)	€ 320
105	2/4	75	BAL 1050 M RX L	Led 8W - 4000 K (cl.II - IP23)	€ 330
120	2/4	75	BAL 1200 M RX L	Led 8W - 4000 K (cl.II - IP23)	€ 345
45	2/4	100	BAL 0450 C RX L	Led 10W - 4000 K (cl.II - IP23)	€ 310
55	2/4	100	BAL 0550 C RX L	Led 10W - 4000 K (cl.II - IP23)	€ 320

## BARRA

## Specchio filo lucido con telaio nero opaco e 2 barre di illuminazione LED laterali (led e alimentatori sostituibili).

Polished edge and reversible mirror with matt black frame and integrated side LED lighting bar (LED and power pack can be replaced).  
Miroir fil brillant réversible avec châssis noir mat et barrette d'éclairage LED latérale (LED et ballasts remplaçables).  
Spiegel auf schwarzer Trägerplatte und beidseitiger LED Beleuchtung (austauschbar).  
Omkeerbare poly geslepen spiegel met mat zwart frame en LED-balk aan de zijkant (vervangbare LED-lampjes en voedingen).  
Двустороннее зеркало с узкой глянцевой кромкой, с черным матовым корпусом и профилем для боковой светодиодной подсветки (сменные светодиоды и блоки питания).

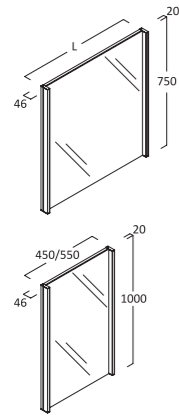

L	P	H	COD.		
45	2/4	75	BAD 0450 M L	Led 16W - 4000 K (cl.II - IP23)	€ 430
70	2/4	75	BAD 0700 M L	Led 16W - 4000 K (cl.II - IP23)	€ 450
90	2/4	75	BAD 0900 M L	Led 16W - 4000 K (cl.II - IP23)	€ 460
105	2/4	75	BAD 1050 M L	Led 16W - 4000 K (cl.II - IP23)	€ 470
120	2/4	75	BAD 1200 M L	Led 16W - 4000 K (cl.II - IP23)	€ 485
45	2/4	100	BAD 0450 C L	Led 20W - 4000 K (cl.II - IP23)	€ 450
55	2/4	100	BAD 0550 C L	Led 20W - 4000 K (cl.II - IP23)	€ 460

## STRIPE verticale

## Specchio filo lucido reversibile con telaio acciaio, interruttore laterale e illuminazione led integrata (led e alimentatori sostituibili).

Polished edge and reversible mirror with steel frame, side switch and integrated LED lighting (LED and power pack can be replaced).  
Miroir fil brillant réversible avec châssis inox, interrupteur latéral et éclairage LED intégré (LED et ballasts remplaçables).  
Spiegel mit Stahlrahmen, reversibel, seitlicher Schalter und LED Beleuchtung (austauschbar).  
Poly geslepen spiegel met stalen frame, schakelaar aan de zijkant en ingebouwde LED-verlichting (vervangbare LED-lampjes en voedingen).  
Двустороннее зеркало с узкой глянцевой кромкой, со стальным корпусом, боковым выключателем и встроенной светодиодной подсветкой (сменные светодиоды и блоки питания).

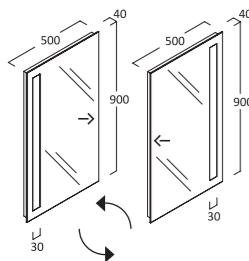

L	P	H	COD.		
50	4	90	STV 0500 B RX L	Led 12W - 4000K (cl.II - IP23)	€ 385
75	4	65	STV 0750 S RX L	Led 8W - 4000K (cl.II - IP23)	€ 395

La freccia indica la posizione dell'interruttore.

The arrow shows the position of the switch. / La flèche indique la position de l'interrupteur. / Der Pfeil zeigt die Position des Schalters an. / De pijl wijst de plaats aan van de schakelaar. / Стрелка показывает положение выключателя.

## SPECCHI CON LUCE INTEGRATA

Mirrors with integrated light  
Miroirs avec éclairage intégré  
Spiegel mit integrierter Beleuchtung  
Spiegels met geïntegreerde verlichting  
Зеркала со встроенной подсветкой

PREZZO  
Price

## STRIPE verticale

## Specchio filo lucido reversibile con telaio acciaio, interruttore sul lato inferiore e illuminazione led integrata (led e alimentatori sostituibili).

Polished edge and reversible mirror with steel frame, bottom switch and integrated LED lighting (LED and power pack can be replaced).  
Miroir fil brillant réversible avec châssis inox, interrupteur sur côtés inférieur et éclairage LED intégré (LED et ballasts remplaçables).  
Spiegel mit Stahlrahmen, Schalter und LED Beleuchtung (austauschbar).  
Omkeerbare poly geslepen spiegel met stalen frame, schakelaar aan de onderkant en ingebouwde LED-verlichting (vervangbare LED-lampjes en voedingen).  
Двустороннее зеркало с узкой глянцевой кромкой, со стальным корпусом, нижним выключателем и встроенной светодиодной подсветкой (сменные светодиоды и блоки питания).

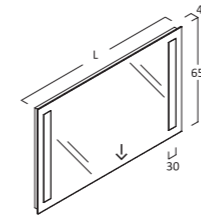

L	P	H	COD.		
70	4	65	STV 0700 S L	Led 13W - 4000K (cl.II - IP23)	€ 415
90	4	65	STV 0900 S L	Led 13W - 4000K (cl.II - IP23)	€ 435
105	4	65	STV 1050 S L	Led 13W - 4000K (cl.II - IP23)	€ 450
120	4	65	STV 1200 S L	Led 13W - 4000K (cl.II - IP23)	€ 470
140	4	65	STV 1400 S L	Led 13W - 4000K (cl.II - IP23)	€ 495

## STRIPE orizzontale

## Specchio filo lucido con telaio acciaio, interruttore laterale e illuminazione led integrata (led e alimentatori sostituibili).

Polished edge and reversible mirror with steel frame, bottom switch and integrated LED lighting (LED and power pack can be replaced).  
Miroir fil brillant réversible avec châssis inox, interrupteur sur côtés inférieur et éclairage LED intégré (LED et ballasts remplaçables).  
Spiegel mit Stahlrahmen, Schalter und LED Beleuchtung (austauschbar).  
Omkeerbare poly geslepen spiegel met stalen frame, schakelaar aan de onderkant en ingebouwde LED-verlichting (vervangbare LED-lampjes en voedingen).  
Зеркало с узкой глянцевой кромкой, со стальным корпусом, нижним выключателем и встроенной светодиодной подсветкой (сменные светодиоды и блоки питания).

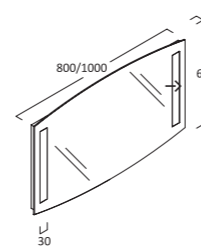

L	P	H	COD.		
80	4	63	STV 0800 T L	Led 13W - 4000K (cl.II - IP23)	€ 425
100	4	63	STV 1000 T L	Led 13W - 4000K (cl.II - IP23)	€ 445

## STRIPE orizzontale

## Specchio filo lucido con telaio acciaio, interruttore laterale e illuminazione led integrata (led e alimentatori sostituibili).

Polished edge and reversible mirror with steel frame, side switch and integrated LED lighting (LED and power pack can be replaced).  
Miroir fil brillant réversible avec châssis inox, interrupteur latéral et éclairage LED intégré (LED et ballasts remplaçables).  
Spiegel mit Stahlrahmen, seitlicher Schalter und LED Beleuchtung (austauschbar).  
Poly geslepen spiegel met stalen frame, schakelaar aan de zijkant en ingebouwde LED-verlichting (vervangbare LED-lampjes en voedingen).  
Зеркало с узкой глянцевой кромкой, со стальным корпусом, боковым выключателем и встроенной светодиодной подсветкой (сменные светодиоды и блоки питания).

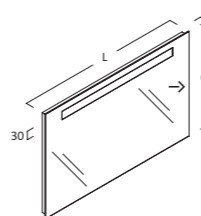

L	P	H	COD.		
80	4	65	STO 0800 S L	Led 10W - 4000K (cl.II - IP23)	€ 395
100	4	65	STO 1000 S L	Led 13W - 4000K (cl.II - IP23)	€ 425
120	4	65	STO 1200 S L	Led 16W - 4000K (cl.II - IP23)	€ 450
140	4	65	STO 1400 S L	Led 19W - 4000K (cl.II - IP23)	€ 475
160	4	65	STO 1600 S L	Led 23W - 4000K (cl.II - IP23)	€ 500

La freccia indica la posizione dell'interruttore.

The arrow shows the position of the switch. / La flèche indique la position de l'interrupteur. / Der Pfeil zeigt die Position des Schalters an. / De pijl wijst de plaats aan van de schakelaar. / Стрелка показывает положение выключателя.

## SPECCHI CON LUCE INTEGRATA

Mirrors with integrated light  
Miroirs avec éclairage intégré  
Spiegel mit integrierter Beleuchtung  
Spiegels met geïntegreerde verlichting  
Зеркала со встроенной подсветкой

PREZZO  
Price

## FLY

## Specchiera filo lucido retro illuminata LED.

LED Backlit squared edge mirror.  
Miroir chant droit rétro-éclairé LED.  
LED Spiegel.  
LED Backlit kwadraat rand spiegel.  
Квадратное зеркало со светодиодной подсветкой.

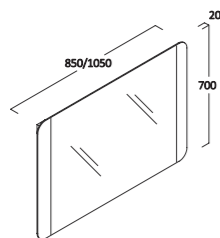

L	P	H	COD.		
85	2	70	FLY 0850 A L	Led 9,6W/metro - 4000 K (cl II - IP44)	€ 350
105			FLY 1050 A L	Led 9,6W/metro - 4000 K (cl II - IP44)	€ 380

## CORNER

## Specchio filo lucido con telaio in MDF, interruttore e illuminazione led integrata (led e alimentatori sostituibili).

(Aggiungere DX o SX al codice al momento dell'ordine).

Polished edge mirror with MDF frame, switch and integrated LED lighting (LED and power pack can be replaced) (Add RH or LH to the code when ordering).  
Miroir fil brillant avec châssis en MDF, interrupteur et éclairage LED intégré (LED et ballasts remplaçables). (Ajouter D ou G à la référence lors de la commande).  
Spiegel auf MDF Trägerplatte, seitlicher Schalter und LED Beleuchtung (austauschbar) - Version re/li angeben.  
Poly geslepen spiegel met MDF-frame, schakelaar en ingebouwde LED-verlichting (vervangbare LED-lampjes en voedingen). (RE of LI toevoegen aan het codenummer bij de bestelling).  
Зеркало с узкой гляцевой кромкой, с корпусом из МДФ, выключателем и встроенной светодиодной подсветкой (сменные светодиоды и блоки питания).  
(При размещении заказа добавьте к коду DX (правая сторона) или SX (левая сторона).

DX

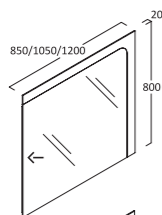

SX

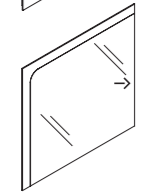

L	P	H	COD.		
85	2	80	COR 0850 F (DX L / SX L)	Led 10W - 4000K - (cl II - IP23)	€ 290
105	2	80	COR 1050 F (DX L / SX L)	Led 10W - 4000K - (cl II - IP23)	€ 345
120	2	80	COR 1200 F (DX L / SX L)	Led 10W - 4000K - (cl II - IP23)	€ 405

## NEUTRO

## Specchio filo lucido con telaio in alluminio e illuminazione led perimetrale (led e alimentatori sostituibili).

Polished edge mirror with aluminium frame and perimeter LED lighting (LED and power pack can be replaced).  
Miroir fil brillant avec châssis en aluminium et éclairage LED intégré (LED et ballasts remplaçables).  
Spiegel mit Aluminiumrahmen und LED Randbeleuchtung (austauschbar).  
Poly geslepen spiegel met aluminium frame en LED-verlichting rondom (vervangbare LED-lampjes en voedingen).  
Зеркало с узкой гляцевой кромкой, с алюминиевым корпусом и расположенной по периметру светодиодной подсветкой (сменные светодиоды и блоки питания).

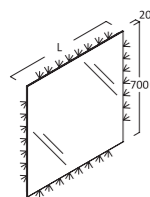

L	P	H	COD.		
45	2	70	NEU 0450 A L	LED 15W - 4000K - (cl II - IP23)	€ 370
60	2	70	NEU 0600 A L	LED 17W - 4000K - (cl II - IP23)	€ 386
70	2	70	NEU 0700 A L	LED 19W - 4000K - (cl II - IP23)	€ 396
85	2	70	NEU 0850 A L	LED 21W - 4000K - (cl II - IP23)	€ 416
105	2	70	NEU 1050 A L	LED 24W - 4000K - (cl II - IP23)	€ 428
120	2	70	NEU 1200 A L	LED 26W - 4000K - (cl II - IP23)	€ 440

La freccia indica la posizione dell'interruttore.

The arrow shows the position of the switch. / La flèche indique la position de l'interrupteur. / Der Pfeil zeigt die Position des Schalters an. / De pijl wijst de plaats aan van de schakelaar. / Стрелка показывает положение выключателя.

## SPECCHI CON LUCE INTEGRATA

Mirrors with integrated light  
Miroirs avec éclairage intégré  
Spiegel mit integrierter Beleuchtung  
Spiegels met geïntegreerde verlichting  
Зеркала со встроенной подсветкой

PREZZO  
Price

## REFLEX

## Specchio retroilluminato 4 lati frontali e bordi (led e alimentatori sostituibili).

Backlit mirror on 4 sides, front and edges (LED and power pack can be replaced).  
Miroir rétro-éclairé 4 côtés frontaux et bords (LED et ballasts remplaçables).  
Rückbeleuchteter Spiegel auf 4 Seiten, Rand und Front (austauschbar).  
Spiegel met achterverlichting 4 zijanten vooraan en randen (vervangbare LED-lampjes en voedingen).  
Зеркало с тыльной подсветкой, фронтальной подсветкой с 4 сторон и по кромке (сменные светодиоды и блоки питания).

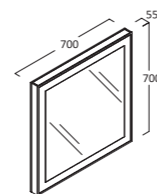

L	P	H	COD.		
70	5,5	70	REF 0700 A 00 L	LED 23W - 4000K - (cl II - IP23)	€ 565

## REFLEX

## Specchio reversibile (orizzontale/verticale) retro illuminato 4 lati frontali e bordi (led e alimentatori sostituibili).

Reversible mirror (horizontal/vertical) backlit on 4 sides, front and edges (LED and power pack can be replaced).  
Miroir réversible (horizontal/vertical), rétro-éclairé 4 côtés frontaux et bords (LED et ballasts remplaçables).  
Rückbeleuchteter Spiegel auf 4 Seiten, Rand und Front, reversibel (austauschbar).  
Wandspiegels, 4 randen poly geslepen, met schakelaar op de zijkant van het frame (vervangbare LED-lampjes en voedingen).  
Двустороннее (горизонтальное/вертикальное) зеркало с тыльной подсветкой, фронтальной подсветкой с 4 сторон и по кромке (сменные светодиоды и блоки питания).

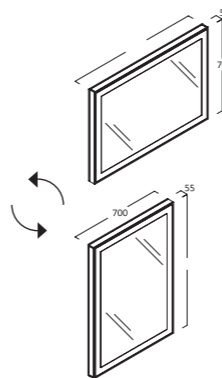

L	P	H	COD.		
100	5,5	70	REF 1000 A RX L	LED 28W - 4000K - (cl II - IP23)	€ 645
120	5,5	70	REF 1200 A RX L	LED 36W - 4000K - (cl II - IP23)	€ 685

## REFLEX

## Specchio reversibile (orizzontale/verticale) retro illuminato 4 lati frontali e bordi (led e alimentatori sostituibili).

Reversible mirror (horizontal/vertical) backlit on 4 sides, front and edges (LED and power pack can be replaced).  
Miroir réversible (horizontal/vertical), rétro-éclairé 4 côtés frontaux et bords (LED et ballasts remplaçables).  
Rückbeleuchteter Spiegel auf 4 Seiten, Rand und Front, reversibel (austauschbar).  
Wandspiegels, 4 randen poly geslepen, met schakelaar op de zijkant van het frame (vervangbare LED-lampjes en voedingen).  
Двустороннее (горизонтальное/вертикальное) зеркало с тыльной подсветкой, фронтальной подсветкой с 4 сторон и по кромке (сменные светодиоды и блоки питания).

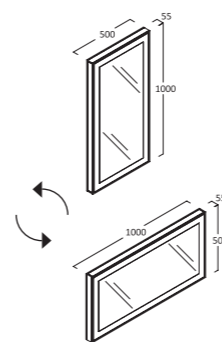

L	P	H	COD.		
50	5,5	100	REF 0500 C RX L	LED 24W - 4000K - (cl II - IP23)	€ 645

## SPECCHI CON CORNICE

Mirrors with frame  
Miroirs avec cadre  
Gerahmte Spiegel  
Spiegel op frame  
Зеркала в раме

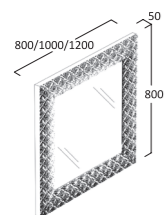
PREZZO  
PricePREZZO  
PricePREZZO  
PricePREZZO  
Price

## FLEUR

**Specchio rettangolare con cornice finitura bianco argento (BAR) / argento (AR) / nero argento (NAR) / argento nero (ARN), senza presa/interruttore. (Specificare il codice della finitura al momento dell'ordine). Disponibile senza illuminazione (cod. 1), con illuminazione LED frontale (cod. 2), con illuminazione LED retro (cod. 3), con illuminazione LED frontale e retro (cod. 4).**

Mirror with frame in white – silver (BAR), silver (AR), black – silver (NAR), silver – black (ARN), without any socket and switch. Available without lighting (1), with front LED lighting (2), with back LED lighting (3), with front and back lighting (4). Please to mention the required version on the order.

Miroir avec cadre en blanc- argent (BAR), argent (AR), noir – argent (NAR), argent – noir (ARN), sans prise/interrupteur. Disponible sans éclairage (1), avec éclairage LED frontale (2), avec éclairage LED arrière (3), avec éclairage LED frontale et arrière (4). Mentionner la version désirée sur la commande.

Spiegel mit Rahmen in weiß- silber (BAR), silber (AR), schwarz-silber (NAR), silber – schwarz (ARN), ohne Schalter/Steckdose. Erhältlich ohne Beleuchtung (1), Frontbeleuchtung (2), Rückbeleuchtung (3), Front- und Rückbeleuchtung (4). Bitte bei Bestellung angeben.

Spiegel met omlijsting in wit zilver (BAR), Zilver (AR), zwart zilver (NAR), zilver -zwart (ARN), zonder stopcontact en schakelaar, leverbaar zonder verlichting(1), met frontale LED verlichting (2), Met LED verlichting van de Achterzijde (3), met frontale en achterzijde(4)

Прямоугольное зеркало с рамой, отделка белая серебристая (BAR) / серебристая (AR) / черно-серебристая (NAR) / серебристо-черная (ARN), без розетки/выключателя.

(При размещении заказа указывайте код отделки). Возможны варианты без подсветки (код 1), с фронтальной светодиодной подсветкой (код 2), с тыльной светодиодной подсветкой (код 3), с фронтальной и тыльной светодиодными подсветками (код 4).

led 4200K - (cl III - IP20)			
	(cod. 2)	(cod. 3)	(cod. 4)
cm. 80	26W	33W	59W
cm. 100	30W	37W	67W
cm. 120	35W	41W	76W

L	P	H	COD. 1	COD. 2	COD. 3	COD. 4				
80	5	80	FLE 0800 F	€ 350	FLE 0800 F LF	€ 645	FLE 0800 F LR	€ 645	FLE 0800 F L	€ 840
100	5	80	FLE 1000 F	€ 365	FLE 1000 F LF	€ 680	FLE 1000 F LR	€ 680	FLE 1000 F L	€ 895
120	5	80	FLE 1200 F	€ 380	FLE 1200 F LF	€ 720	FLE 1200 F LR	€ 720	FLE 1200 F L	€ 950

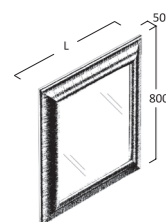

## ONDA

**Specchio rettangolare con cornice finitura argento, senza presa/interruttore. Disponibile senza illuminazione (cod. 1), con illuminazione LED frontale (cod. 2), con illuminazione LED retro (cod. 3), con illuminazione LED frontale e retro (cod. 4).**

Mirror with frame colour silver, without socket and switch. Available without lighting (1), with front LED lighting (2), with back LED lighting (3), with front and back lighting (4).

Miroir avec cadre couleur argent, sans prise/interrupteur. Disponible sans éclairage (1), avec éclairage LED frontale (2), avec éclairage LED arrière (3), avec éclairage LED frontale et arrière (4).

Spiegel mit Rahmen Farbe silber, ohne Schalter/Steckdose. Erhältlich ohne Beleuchtung (1), Frontbeleuchtung (2), Rückbeleuchtung (3), Front- und Rückbeleuchtung (4).

Spiegel met omlijsting kleur zilver, zonder stopcontact en schakelaar, leverbaar zonder verlichting(1), met frontale LED verlichting (2), Met LED verlichting van de Achterzijde (3), met frontale en achterzijde(4)

Прямоугольное зеркало с рамой, серебристая отделка, без розетки/выключателя. Возможны варианты без подсветки (код 1), с фронтальной светодиодной подсветкой (код 2), с тыльной светодиодной подсветкой (код 3), с тыльной и фронтальной светодиодными подсветками (код 4).

led 4200K - (cl III - IP20)			
	(cod. 2)	(cod. 3)	(cod. 4)
cm. 80	26W	33W	59W
cm. 100	30W	37W	67W
cm. 120	35W	41W	76W
cm. 140	40W	45W	86W
cm. 160	45W	50W	98W

L	P	H	COD. 1	COD. 2	COD. 3	COD. 4				
80	5	80	OND 0800 F	€ 350	OND 0800 F LF	€ 645	OND 0800 F LR	€ 645	OND 0800 F L	€ 840
100	5	80	OND 1000 F	€ 365	OND 1000 F LF	€ 680	OND 1000 F LR	€ 680	OND 1000 F L	€ 895
120	5	80	OND 1200 F	€ 380	OND 1200 F LF	€ 720	OND 1200 F LR	€ 720	OND 1200 F L	€ 950
140	5	80	OND 1400 F	€ 400	OND 1400 F LF	€ 760	OND 1400 F LR	€ 760	OND 1400 F L	€ 1.025
160	5	80	OND 1600 F	€ 430	OND 1600 F LF	€ 800	OND 1600 F LR	€ 800	OND 1600 F L	€ 1.100

## SPECCHI CON CORNICE

Mirrors with frame  
Miroirs avec cadre  
Gerahmte Spiegel  
Spiegel op frame  
Зеркала в раме

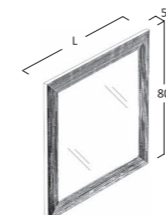
PREZZO  
PricePREZZO  
PricePREZZO  
PricePREZZO  
Price

## RIGHE

**Specchio rettangolare con cornice finitura argento, senza presa/interruttore. Disponibile senza illuminazione (cod. 1), con illuminazione LED frontale (cod. 2), con illuminazione LED retro (cod. 3), con illuminazione LED frontale e retro (cod. 4).**

Mirror with frame colour silver, without socket and switch. Available without lighting (1), with front LED lighting (2), with back LED lighting (3), with front and back lighting (4).

Miroir avec cadre couleur argent, sans prise/interrupteur. Disponible sans éclairage (1), avec éclairage LED frontale (2), avec éclairage LED arrière (3), avec éclairage LED

frontale et arrière (4).

Spiegel mit Rahmen Farbe silber, ohne Schalter/Steckdose. Erhältlich ohne Beleuchtung (1), Frontbeleuchtung (2), Rückbeleuchtung (3), Front- und Rückbeleuchtung (4).

Spiegel met omlijsting kleur zilver, zonder stopcontact en schakelaar, leverbaar zonder verlichting(1), met frontale LED verlichting (2), Met LED verlichting van de Achterzijde (3), met frontale en achterzijde (4)

Прямоугольное зеркало с рамой, серебристая отделка, без розетки/выключателя. Возможны варианты без подсветки (код 1), с фронтальной светодиодной подсветкой (код 2), с тыльной светодиодной подсветкой (код 3), с тыльной и фронтальной светодиодными подсветками (код 4).

led 4200K - (cl III - IP20)			
	(cod. 2)	(cod. 3)	(cod. 4)
cm. 80	26W	33W	59W
cm. 100	30W	37W	67W
cm. 120	35W	41W	76W
cm. 140	40W	45W	86W
cm. 160	45W	50W	98W

L	P	H	COD. 1	COD. 2	COD. 3	COD. 4				
80	5	80	RIG 0800 F	€ 350	RIG 0800 F LF	€ 645	RIG 0800 F LR	€ 645	RIG 0800 F L	€ 840
100	5	80	RIG 1000 F	€ 365	RIG 1000 F LF	€ 680	RIG 1000 F LR	€ 680	RIG 1000 F L	€ 895
120	5	80	RIG 1200 F	€ 380	RIG 1200 F LF	€ 720	RIG 1200 F LR	€ 720	RIG 1200 F L	€ 950
140	5	80	RIG 1400 F	€ 400	RIG 1400 F LF	€ 760	RIG 1400 F LR	€ 760	RIG 1400 F L	€ 1.025
160	5	80	RIG 1600 F	€ 430	RIG 1600 F LF	€ 800	RIG 1600 F LR	€ 800	RIG 1600 F L	€ 1.100

## SPECCHI FILO LUCIDO

Square edge mirrors  
Miroirs chant droit  
Glatt geschliffene Spiegel  
Poly-geslepen spiegels  
Зеркала с глянцевой кромкой

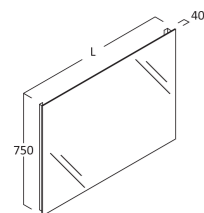
PREZZO  
Price

## FILOQUADRO

## Specchiera filo lucido con telaio in acciaio lucido.

Polished edges mirror with glossy steel frame.  
Miroir chant droit avec cadre en acier brillant.  
Spiegel mit Stahlkorporus.  
Poligeslepen spiegel met glans stalen frame.

L	P	H	COD.	€
45	4	75	FLQ 0450 M	€ 190
50			FLQ 0500 M	€ 197
60			FLQ 0600 M	€ 206
70			FLQ 0700 M	€ 218
80			FLQ 0800 M	€ 232
90			FLQ 0900 M	€ 243
100			FLQ 1000 M	€ 268
110			FLQ 1100 M	€ 280
120			FLQ 1200 M	€ 294
130			FLQ 1300 M	€ 320
140			FLQ 1400 M	€ 336
150			FLQ 1500 M	€ 349
160			FLQ 1600 M	€ 365
170			FLQ 1700 M	€ 404
180			FLQ 1800 M	€ 421
190			FLQ 1900 M	€ 455
200			FLQ 2000 M	€ 474

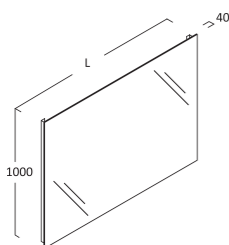

## FILOQUADRO

## Specchiera filo lucido con telaio in acciaio lucido.

Polished edges mirror with glossy steel frame.  
Miroir chant droit avec cadre en acier brillant.  
Spiegel mit Stahlkorporus.  
Poligeslepen spiegel met glans stalen frame.

L	P	H	COD.	€
45	4	100	FLQ 0450 C	€ 210
50			FLQ 0500 C	€ 217
60			FLQ 0600 C	€ 226
70			FLQ 0700 C	€ 236
80			FLQ 0800 C	€ 252
90			FLQ 0900 C	€ 265
100			FLQ 1000 C	€ 288
110			FLQ 1100 C	€ 300
120			FLQ 1200 C	€ 314
130			FLQ 1300 C	€ 340
140			FLQ 1400 C	€ 356
150			FLQ 1500 C	€ 369
160			FLQ 1600 C	€ 385
170			FLQ 1700 C	€ 424
180			FLQ 1800 C	€ 441
190			FLQ 1900 C	€ 475
200			FLQ 2000 C	€ 494

## SPECCHI FILO LUCIDO

Square edge mirrors  
Miroirs chant droit  
Glatt geschliffene Spiegel  
Poly-geslepen spiegels  
Зеркала с глянцевой кромкой

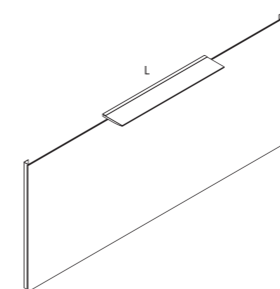
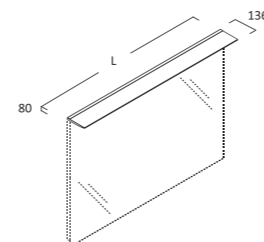
PREZZO  
Price

## UP&amp;DOWN

## Mensola luminosa LED reversibile per specchi FILOQUADRO.

UP & DOWN - Lighting shelf for FILOQUADRO mirrors  
UP & DOWN - Etagère LED pour miroirs FILOQUADRO  
UP & Down - Lichtboord für Filoquadro Spiegel  
UP & DOWN - LED-licht plank voor FILOQUADRO spiegels.  
UP & DOWN — Полка с LED подсветкой для зеркал FILOQUADRO

L	P	H	COD.	€
35	13,6	8	MEN UPDOW 035 M	€ 125
45			MEN UPDOW 045 M	€ 130
50			MEN UPDOW 050 M	€ 140
70			MEN UPDOW 070 M	€ 160
75			MEN UPDOW 075 M	€ 170
80			MEN UPDOW 080 M	€ 175
90			MEN UPDOW 090 M	€ 185
95			MEN UPDOW 095 M	€ 190
100			MEN UPDOW 100 M	€ 195
105			MEN UPDOW 105 M	€ 200
115			MEN UPDOW 115 M	€ 203
120			MEN UPDOW 120 M	€ 205
125			MEN UPDOW 125 M	€ 210
130			MEN UPDOW 130 M	€ 215
135			MEN UPDOW 135 M	€ 220
140			MEN UPDOW 140 M	€ 225
145			MEN UPDOW 145 M	€ 235
150			MEN UPDOW 150 M	€ 248
155			MEN UPDOW 155 M	€ 260
160			MEN UPDOW 160 M	€ 265
165			MEN UPDOW 165 M	€ 270
170			MEN UPDOW 170 M	€ 275
175			MEN UPDOW 175 M	€ 285
180			MEN UPDOW 180 M	€ 290
185			MEN UPDOW 185 M	€ 295
190			MEN UPDOW 190 M	€ 315
195			MEN UPDOW 195 M	€ 320
200			MEN UPDOW 200 M	€ 330



## SPECCHI FILO LUCIDO

Square edge mirrors  
Miroirs chant droit  
Glatt geschliffene Spiegel  
Poly-geslepen spiegels  
Зеркала с глянцевой кромкой

PREZZO  
Price

## Specchio filo lucido circolare con interruttore laterale.

Square edged, round mirror with switch on the side. / Miroir rond avec interrupteur latéral. / Rundspiegel mit seitlichem Schalter.  
Ronde poly-geslepen spiegel met schakelaar aan zijkant. / Круглое зеркало с глянцевой кромкой с боковым выключателем.

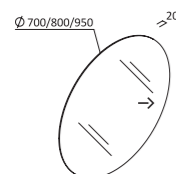

L	P	COD.	
70	2	FLC 0700 DL	€ 240
80	2	FLC 0800 DL	€ 250
95	2	FLC 0950 DL	€ 265

## Specchio filo lucido sagomato con interruttore laterale.

Shaped and square edged mirror with switch on the side. / Miroir chant droit et façonné avec interrupteur latéral. / Glatt geschliffener Spiegel mit seitlichem Schalter.  
Poly-geslepen spiegel met afgeronde hoeken met schakelaar aan zijkant. / Фигурное зеркало с глянцевой кромкой с боковым выключателем.

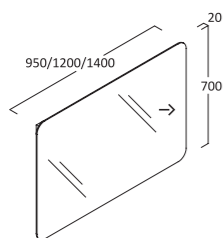

L	P	H	COD.	
85	2	70	FLS 0850 A	€ 180
95	2	70	FLS 0950 A	€ 193
105	2	70	FLS 1050 A	€ 200
120	2	70	FLS 1200 A	€ 215
140	2	70	FLS 1400 A	€ 238

## Specchio filo lucido sagomato con interruttore laterale.

Shaped and square edged mirror with switch on the side. / Miroir chant droit et façonné avec interrupteur latéral. / Glatt geschliffener Spiegel mit seitlichem Schalter.  
Poly-geslepen spiegel met afgeronde hoeken met schakelaar aan zijkant. / Фигурное зеркало с глянцевой кромкой с боковым выключателем.

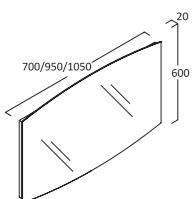
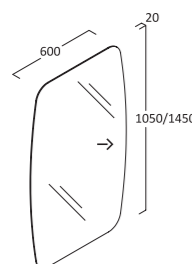

L	P	H	COD.	
60	2	105	FLS 0600 RX E	€ 280
70	2	60	FLS 0700 E	€ 230
95	2	60	FLS 0950 E	€ 270
105	2	60	FLS 1050 E	€ 280
145	2	60	FLS 1450 E	€ 340

## Specchiere filo lucido 4 lati con interruttore laterale sul telaio.

Polished edge mirror on 4 sides with side switch on frame. / Miroirs fil brillant 4 côtés, interrupteur latéral sur châssis. / Gerade geschnittener Spiegel (vierseitig) mit Schalter.  
Wandspiegels, 4 randen poly geslepen, met schakelaar op de zijkant van het frame. / Зеркало с 4-х сторонней глянцевой кромкой с боковым выключателем на корпусе.

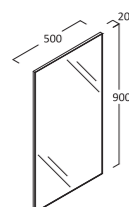

L	P	H	COD.	
50	2	90	FLS 0500 B	€ 164

## SPECCHI FILO LUCIDO

Square edge mirrors  
Miroirs chant droit  
Glatt geschliffene Spiegel  
Poly-geslepen spiegels  
Зеркала с глянцевой кромкой

PREZZO  
Price

## Specchiere filo lucido 4 lati con interruttore laterale su telaio in MDF.

Polished edge mirror on 4 sides with side switch on MDF frame. / Miroirs fil brillant 4 côtés avec interrupteur latéral sur châssis en MDF. / Glatt geschnittener Spiegel (vierseitig) mit Schalter / Wandspiegels, 4 randen poly geslepen, met schakelaar op de zijkant van het frame. / Зеркало с 4-х сторонней глянцевой кромкой с боковым выключателем на корпусе

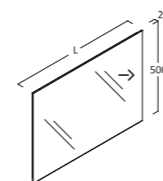

L	P	H	COD.	
45	2	50	FL4 0450 L	€ 135
60			FL4 0600 L	€ 150
70			FL4 0700 L	€ 155
75			FL4 0750 L	€ 157
80			FL4 0800 L	€ 159
90			FL4 0900 L	€ 164
95			FL4 0950 L	€ 166
100			FL4 1000 L	€ 169
105			FL4 1050 L	€ 172
115			FL4 1150 L	€ 180
120			FL4 1200 L	€ 186
125			FL4 1250 L	€ 187
130			FL4 1300 L	€ 190
135			FL4 1350 L	€ 192
140			FL4 1400 L	€ 195
145			FL4 1450 L	€ 201
150			FL4 1500 L	€ 203
155			FL4 1550 L	€ 206
160			FL4 1600 L	€ 209
165			FL4 1650 L	€ 218
170			FL4 1700 L	€ 224
175			FL4 1750 L	€ 231
180			FL4 1800 L	€ 234
185			FL4 1850 L	€ 241
190			FL4 1900 L	€ 248
195			FL4 1950 L	€ 255
200			FL4 2000 L	€ 262

## La freccia indica la posizione dell'interruttore.

The arrow shows the position of the switch. / La flèche indique la position de l'interrupteur. / Der Pfeil zeigt die Position des Schalters an. / De pijl wijst de plaats aan van de schakelaar. / Стрелка показывает положение выключателя.

## SPECCHI FILO LUCIDO

Square edge mirrors  
Miroirs chant droit  
Glatt geschliffene Spiegel  
Poly-geslepen spiegels  
Зеркала с глянцевой кромкой

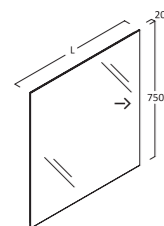
PREZZO  
Price

## Specchiere filo lucido 4 lati con interruttore laterale su telaio MDF.

Polished edge mirror on 4 sides with side switch on MDF frame. / Miroirs fil brillant 4 côtés avec interrupteur latéral sur châssis en MDF. / Glatt geschnittener Spiegel (vierseitig) mit Schalter / Wandspiegel, 4 randen poly geslepen, met schakelaar op de zijkant van het frame. / Зеркало с 4-х сторонней глянцевой кромкой с боковым выключателем на корпусе

L	P	H	COD.	
45	2	75	FL4 0450 M	€ 150
60			FL4 0600 M	€ 165
70			FL4 0700 M	€ 170
75			FL4 0750 M	€ 172
80			FL4 0800 M	€ 174
90			FL4 0900 M	€ 179
95			FL4 0950 M	€ 181
100			FL4 1000 M	€ 184
105			FL4 1050 M	€ 187
115			FL4 1150 M	€ 195
120			FL4 1200 M	€ 201
125			FL4 1250 M	€ 202
130			FL4 1300 M	€ 205
135			FL4 1350 M	€ 207
140			FL4 1400 M	€ 210
145			FL4 1450 M	€ 216
150			FL4 1500 M	€ 218
155			FL4 1550 M	€ 221
160			FL4 1600 M	€ 224
165			FL4 1650 M	€ 233
170			FL4 1700 M	€ 239
175			FL4 1750 M	€ 246
180			FL4 1800 M	€ 249
185			FL4 1850 M	€ 256
190			FL4 1900 M	€ 263
195			FL4 1950 M	€ 270
200			FL4 2000 M	€ 277

## La freccia indica la posizione dell'interruttore.

The arrow shows the position of the switch. / La flèche indique la position de l'interrupteur. / Der Pfeil zeigt die Position des Schalters an. / De pijl wijst de plaats aan van de schakelaar. / Стрелка показывает положение выключателя.

## SPECCHI FILO LUCIDO

Square edge mirrors  
Miroirs chant droit  
Glatt geschliffene Spiegel  
Poly-geslepen spiegels  
Зеркала с глянцевой кромкой

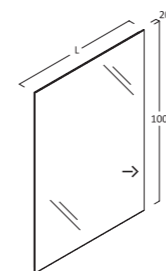
PREZZO  
Price

## Specchiere filo lucido 4 lati con interruttore laterale su telaio MDF.

Polished edge mirror on 4 sides with side switch on MDF frame. / Miroirs fil brillant 4 côtés avec interrupteur latéral sur châssis en MDF. / Glatt geschnittener Spiegel (vierseitig) mit Schalter / Wandspiegel, 4 randen poly geslepen, met schakelaar op de zijkant van het frame. / Зеркало с 4-х сторонней глянцевой кромкой с боковым выключателем на корпусе

L	P	H	COD.	
45	2	100	FL4 0450 C	€ 170
60			FL4 0600 C	€ 185
70			FL4 0700 C	€ 190
75			FL4 0750 C	€ 192
80			FL4 0800 C	€ 195
90			FL4 0900 C	€ 199
95			FL4 0950 C	€ 201
100			FL4 1000 C	€ 204
105			FL4 1050 C	€ 207
115			FL4 1150 C	€ 215
120			FL4 1200 C	€ 221
125			FL4 1250 C	€ 222
130			FL4 1300 C	€ 225
135			FL4 1350 C	€ 227
140			FL4 1400 C	€ 230
145			FL4 1450 C	€ 236
150			FL4 1500 C	€ 238
155			FL4 1550 C	€ 241
160			FL4 1600 C	€ 244
165			FL4 1650 C	€ 253
170			FL4 1700 C	€ 259
175			FL4 1750 C	€ 266
180			FL4 1800 C	€ 269
185			FL4 1850 C	€ 276
190			FL4 1900 C	€ 283
195			FL4 1950 C	€ 290
200			FL4 2000 C	€ 297

## Specchiere su misura: quotazione lunghezza successiva + aumento 30%

Mirrors on measure: price of the mirror with higher length plus an additional 30% increase. / Miroirs sur mesure : cotation longueur suivante + supplément 30 % / Maßanfertigung Spiegel: berücksichtigen Sie bitte den nächsthöheren Preis + den Aufpreis von 30% / Wandspiegels op maat: maat eerstvolgende lengte + toeslag 30% / Зеркала под заказ: для расчета цены ориентируйтесь на следующее по длине зеркало + надбавка к цене 30%

## PUNTI LUCE

Lighting  
Spots  
Leuchten  
Spiegelamp  
Точечные светильники

PREZZO  
Price

**Punto luce LED con diffusore bianco (attacco a parete).**

LED light point with white diffuser (wall-mounted).  
Éclairage LED avec diffuseur blanc (fixation murale).  
LED Lampe mit weißer Abdeckung (Wandmontage).  
LED-verlichtingspunt met witte diffuser (wandaansluiting).  
Светодиодный точечный светильник с белым рассеивателем (настенное крепление).

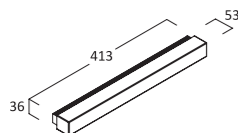

L	P	H	COD.		PREZZO
41,3	5,3	3,6	XP62	LED 5,5W - 3000K - (cl II - IP44)	€ 135

**Punto luce LED finitura cromo (attacco a telaio o pensili a specchio).**

LED light point with chrome finish (fits to frame or mirrored wall cabinets).  
Éclairage LED finition chrome (fixation au châssis ou éléments à miroir).  
LED Lampe verchromt.  
LED-verlichtingspunt, verchromd (aansluiting op frame of hangkasten met spiegel).  
Светодиодный точечный светильник с хромированной отделкой (крепится на корпус или навешивается на зеркальные шкафчики).

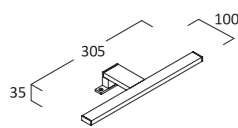

L	P	H	COD.		PREZZO
30,5	10	3,5	XP55	LED 4,8W - 4000K - (cl II - IP44)	€ 80

**Punto luce LED finitura cromo (attacco a telaio o pensili a specchio).**

LED light point with chrome finish (fits to frame or mirrored wall cabinets).  
Éclairage LED finition chrome (fixation au châssis ou éléments à miroir).  
LED Lampe verchromt.  
LED-verlichtingspunt, verchromd (aansluiting op frame of hangkasten met spiegel).  
Светодиодный точечный светильник с хромированной отделкой (крепится на корпус или навешивается на зеркальные шкафчики).

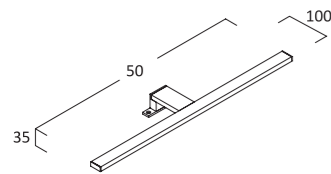

L	P	H	COD.		PREZZO
50,5	10	3,5	XP56	LED 7W - 4000K - (cl II - IP44)	€ 95

**Punto luce LED finitura cromo (attacco a telaio o pensili a specchio).**

LED light point with chrome finish (fits to frame or mirrored wall cabinets).  
Éclairage LED finition chrome (fixation au châssis ou éléments à miroir).  
LED Lampe verchromt.  
LED-verlichtingspunt, verchromd (aansluiting op frame of hangkasten met spiegel).  
Светодиодный точечный светильник с хромированной отделкой (крепится на корпус или навешивается на зеркальные шкафчики).

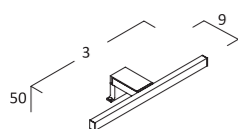

L	P	H	COD.		PREZZO
32,5	9,5	5	XP57	LED 4,8W - 4000K - (cl II - IP44)	€ 105

**Punto luce LED finitura cromo (attacco a telaio o pensili a specchio).**

LED light point with chrome finish (fits to frame or mirrored wall cabinets).  
Éclairage LED finition chrome (fixation au châssis ou éléments à miroir).  
LED Lampe verchromt.  
LED-verlichtingspunt, verchromd (aansluiting op frame of hangkasten met spiegel).  
Светодиодный точечный светильник с хромированной отделкой (крепится на корпус или навешивается на зеркальные шкафчики).

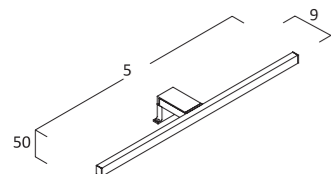

L	P	H	COD.		PREZZO
52,5	9,5	5	XP58	LED 7W - 4000K - (cl II - IP44)	€ 125

## PUNTI LUCE

Lighting  
Spots  
Leuchten  
Spiegelamp  
Точечные светильники

PREZZO  
Price

**Punto luce LED finitura cromo (attacco a telaio e pensili a specchio).**

LED light point with chrome finish (fits to frame or mirrored wall cabinets).  
Éclairage LED finition chrome (fixation au châssis ou éléments à miroir).  
LED Lampe verchromt (auf Spiegelrahmen oder Hängeschränken anzubringen).  
LED-verlichtingspunt, verchromd (aansluiting op frame of hangkasten met spiegel).  
Светодиодный точечный светильник с хромированной отделкой (крепится на корпус или навешивается на зеркальные шкафчики).

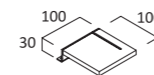

L	P	H	COD.		PREZZO
10	10	3	XP60	LED 6W - 4000K - (cl II - IP44)	€ 148

**Punto luce LED finitura cromo (attacco a telaio e pensili a specchio).**

LED light point with chrome finish (fits to frame or mirrored wall cabinets).  
Éclairage LED finition chrome (fixation au châssis ou éléments à miroir).  
LED Lampe verchromt (auf Spiegelrahmen oder Hängeschränken anzubringen).  
LED-verlichtingspunt, verchromd (aansluiting op frame of hangkasten met spiegel).  
Светодиодный точечный светильник с хромированной отделкой (крепится на корпус или навешивается на зеркальные шкафчики).

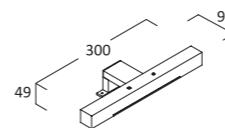

L	P	H	COD.		PREZZO
30	9,6	4,9	XP44L	LED 3W - 4000K - (cl II - IP44)	€ 120

**Punto luce LED finitura cromo/vetro (non adattabile agli specchi contenitori).**

LED light point with chrome/glass finish (cannot be adapted to storage mirrors).  
Éclairage LED finition chrome/verre (non adaptable aux armoires miroir).  
LED Lampe verchromt / Glas (nicht für Spiegelschränke).  
LED-verlichtingspunt, verchromd/glas (niet compatibel met de spiegelkasten).  
Светодиодный точечный светильник с отделкой хром/стекло (не подходит для зеркальных шкафчиков).

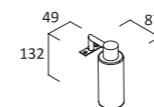

L	P	H	COD.		PREZZO
4,9	8,7	13,2	XP17N	LED 3W - 4000K - (cl II - IP44)	€ 70

**Punto luce LED con diffusore bianco (non adattabile agli specchi contenitori).**

LED light point with white diffuser (cannot be adapted to storage mirrors).  
Éclairage LED avec diffuseur blanc (non adaptable aux armoires miroir).  
LED Lampe mit weißer Abdeckung (nicht f. Spiegelschränke).  
LED-verlichtingspunt met witte diffuser (niet compatibel met de spiegelkasten).  
Светодиодный точечный светильник с белым рассеивателем (не подходит для зеркальных шкафчиков).

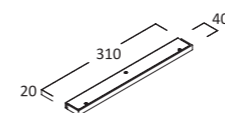

L	P	H	COD.		PREZZO
31	4	2	XP61	LED 3,2W - 4000K - (cl II - IP44)	€ 120

**Punto luce LED in ABS disponibile in finitura cromo, bianco opaco e nero opaco.**

LED spot light in ABS available in chromed, matt white and matt black finishes.  
Éclairage LED en ABS disponible en finition chromée, blanc mate et noir mate.  
LED Lampen erhältlich in chrom, matt weiss und matt schwarz. Das ABS Material besteht aus Kunststoff.  
LED-verlichting in ABS verkrijgbaar in chroom, mat wit en mat zwart.  
Светодиодный точечный светильник из материала ABS в отделке хром, белый матовый, черный матовый.

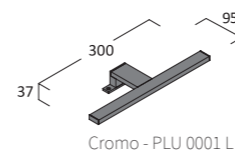

Cromo - PLU 0001 L

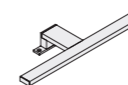

Bianco opaco - PLU 0002 L



Nero opaco - PLU 0003 L

L	P	H	COD.		PREZZO
30	9,5	3,7	PLU 0001 L	LED 4,5W - 4000/4500K - (cl II - IP44)	€ 80
30	9,5	3,7	PLU 0002 L	LED 4,5W - 4000/4500K - (cl II - IP44)	€ 80
30	9,5	3,7	PLU 0003 L	LED 4,5W - 4000/4500K - (cl II - IP44)	€ 80

## MENSOLE IN LEGNO SOLID **F1** E LEGNO VINTAGE **F2** - SP. 2,2 - P. 13,5

Shelves in solid **f1** and in vintage **f2** finishes. 2,2 cm thick d 13,5 cm

Etagères en finition solid **f1** et vintage **f2** - ép. 2,2 - 13,5 cm

Ablagen in solid **f1** und vintage **f2** finishes 2,2 cm stärke tiefe 13,5 cm

Planken in solid **f1** en in vintage **f2**-afwerkingen. 2,2 cm dik d 13,5 cm

полки в отделке solid **f1** и vintage **f2** с глубиной 13,5 см и высотой 2,2 см

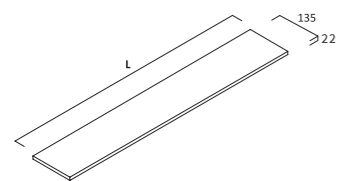

### Mensole in legno solid e legno vintage sp. 2,2 cm completa di supporti a scomparsa.

Shelves made in solid **f1** and in vintage **f2** finishes. 2,2 cm thick complete with hidden support for wall suspension / étagères en finition solid **f1** et vintage **f2** ép. 2,2 avec supports muraux cachés / Ablagen aus solid **f1** und in vintage **f2** finishes 2,2 cm stärke inkl. wandbefestigung / planken gemaakt in solid **f1** en in vintage **f2**-afwerkingen. 2,2 cm dik compleet met verborgen muursteunen / полки в отделке solid **f1** и vintage **f2** с глубиной 13,5 см и высотой 2,2 см в комплекте со скрытым креплением

### **F1** LEGNO SOLID - sp. 22 mm



450 natura



451 grigio

### **F2** LEGNO VINTAGE - sp. 22 mm

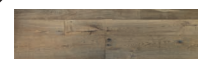

454 pieve

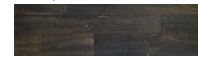

455 inkiostro

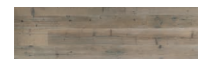

456 stucco

L	P	H	COD.	<b>F1</b>	<b>F2</b>
25	13,5	2,2	MEN SC 025	€ 75	€ 93
35			MEN SC 035	€ 83	€ 104
45			MEN SC 035	€ 90	€ 113
60			MEN SC 060	€ 106	€ 133
70			MEN SC 070	€ 123	€ 154
75			MEN SC 075	€ 134	€ 168
80			MEN SC 080	€ 143	€ 179
90			MEN SC 090	€ 155	€ 194
95			MEN SC 095	€ 166	€ 208
100			MEN SC 100	€ 176	€ 220
105			MEN SC 105	€ 182	€ 225
115			MEN SC 110	€ 190	€ 238
120			MEN SC 115	€ 198	€ 248
125			MEN SC 125	€ 216	€ 270
130			MEN SC 130	€ 223	€ 278
135			MEN SC 135	€ 230	€ 288
140			MEN SC 140	€ 236	€ 295
145			MEN SC 145	€ 243	€ 303
150			MEN SC 150	€ 250	€ 312
155			MEN SC 155	€ 256	€ 320
160			MEN SC 160	€ 265	€ 331
165			MEN SC 165	€ 270	€ 338
170			MEN SC 170	€ 278	€ 348
175			MEN SC 175	€ 285	€ 356
180			MEN SC 180	€ 290	€ 360

#### Mensole su misura: quotazione lunghezza successiva + costo fisso di € 40,00

Shelves on measure: please consider the price of the shelf with higher length plus an additional charge of € 40

Etagères sur mesure: prix de l'étagère avec une longueur supérieure majoré de € 40

Maßanfertigung Wandablagen: berücksichtigen Sie bitte den nächsthöheren Preis + den Aufpreis von € 40,00

Planchet op maat: prijs van planchet met een grotere maat plus een toeslag van € 40,00

Полки с учетом: длина цитатой следующей + фиксированная стоимость 40,00 €

## MENSOLE LACCATI OPACHI **B1**, LACCATI LUCIDI **B2**, LEGNO **E** - SP. 3 - P. 13,5

Matt lacquers B shelves, gloss lacquers C, wood E - thick. 3 cm - D. 13,5

Étagères laquées mates B, laquées brillantes C, bois E - ÉP. 3 cm - P. 13,5

Wandablagen aus matt lackiert B, glänzend lackiert C, Holz E - St. 3 cm - T. 13,5

Planken mat gelakt B, glanslak C, hout E - dikte 3 cm - diepte 13,5

Полочки: матовая лакировка B, глянцевая лакировка C, дерево E - sp. 3 см - Глуб. 13,5

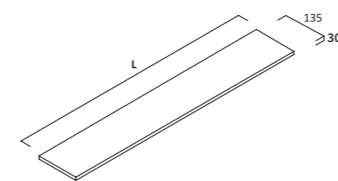

### Mensole laccate opache, laccate lucide e legno sp. 3 cm complete di supporti a scomparsa.

Matt and gloss lacquered shelves 3 cm thick complete with hidden support for wall suspension / Étagères laquées mates, laquées brillantes, bois ÉP. 3 cm avec supports muraux cachés / Wandablagen aus matt lackiert, glänzend lackiert, Holz St. 3 cm inkl. wandbefestigung / Planken mat gelakt, glanslak, hout dikte 3 cm compleet met verborgen muursteunen / Полочки: матовая лакировка, глянцевая лакировка, дерево bsp. 3 см комплекте со скрытым креплением

L	P	H	COD.	<b>B1</b>	<b>B2</b>	<b>E</b>
25	13,5	3	MEN SC 025	€ 50	€ 65	
35			MEN SC 035	€ 55	€ 73	
45			MEN SC 035	€ 60	€ 80	
60			MEN SC 060	€ 72	€ 96	
70			MEN SC 070	€ 85	€ 113	
75			MEN SC 075	€ 93	€ 124	
80			MEN SC 080	€ 100	€ 133	
90			MEN SC 090	€ 110	€ 145	
95			MEN SC 095	€ 115	€ 156	
100			MEN SC 100	€ 125	€ 166	
105			MEN SC 105	€ 130	€ 172	
115			MEN SC 110	€ 135	€ 180	
120			MEN SC 115	€ 140	€ 188	
125			MEN SC 125	€ 155	€ 206	
130			MEN SC 130	€ 160	€ 213	
135			MEN SC 135	€ 165	€ 220	
140			MEN SC 140	€ 170	€ 226	
145			MEN SC 145	€ 175	€ 233	
150			MEN SC 150	€ 180	€ 240	
155			MEN SC 155	€ 185	€ 246	
160			MEN SC 160	€ 190	€ 255	
165			MEN SC 165	€ 195	€ 260	
170			MEN SC 170	€ 200	€ 268	
175			MEN SC 175	€ 205	€ 275	
180			MEN SC 180	€ 210	€ 280	

#### Mensole su misura: quotazione lunghezza successiva + costo fisso di € 40,00

Shelves on measure: please consider the price of the shelf with higher length plus an additional charge of € 40

Etagères sur mesure: prix de l'étagère avec une longueur supérieure majoré de € 40

Maßanfertigung Wandablagen: berücksichtigen Sie bitte den nächsthöheren Preis + den Aufpreis von € 40,00

Planchet op maat: prijs van planchet met een grotere maat plus een toeslag van € 40,00

Полки с учетом: длина цитатой следующей + фиксированная стоимость 40,00 €



## COMPOSIZIONI FOTOGRAFATE

Photographed compositions



## PIANI 01 - L. 140 CM + 70 CM

COD.	Lx P x H		Q.T	€
LAV PLC IN CX Q 409	140 x 46,5 x 12	PLACE - Lavabo in Astone®	n.1	1.427
LAV PLC RP 00 Q 402	25 x 46,5 x 1,2	Ripiano in Astone®	n.1	135
ACSVS 00 001 00	20 x 32 x 6,8	Portaoggetti in Astone®	n.1	65
PIN BS 2C LD7 00	140 x 46 x 70	Base lavabo - 2 cassette - maniglia esterna - Legno 402 NATURALE	n.1	1.895
PIN CO 2A P01 CX	70 x 20 x 175	Colonna 2 ante - apertura impulso - Legno 402 NATURALE	n.1	1.195
FSN 1400 M L	140 x 4 x 75	FOUR SEASONS - Specchio rettangolare con bordo in Plexiglas illuminato a LED	n.1	695
ACS MA	53,5 x 31,5 x 80	MA - Portasciugamani laccato bianco opaco	n.1	295

TOTALE 5.707

TOTALE SENZA COLONNA 4.512



## PIANI 02 - L. 140 CM

COD.	Lx P x H		Q.T	€
LAV PLC IN CX Q 409	140 x 46,5 x 12	PLACE - Lavabo in Astone®	n.1	1.427
LAV PLC RP 00 Q 403	35 x 46,5 x 1,2	Ripiano in Astone®	n.1	155
PIN BS 2CO LB7 SV	140 x 46,5 x 35	Base lavabo - 2 cassette decentr. sx - maniglia esterna - laccato opaco 110 BIANCO	n.1	1.243
BLK 1400 A LV	140 x 3 x 70	BLOCK - Specchio con illuminazione LED, dimmer e anti appannamento	n.1	765

TOTALE 3.590



## PIANI 03 - L. 140 CM + 35 CM + 35 CM

COD.	Lx P x H		Q.T	€
LAV PLC IN CX Q 509	140 x 53,5 x 12	PLACE - Lavabo in Astone®	n.1	1.524
LAV PLC RP 00 Q 503	35 x 53,5 x 1,2	Ripiano in Astone	n.1	165
PIN BS 1C CF5 00	105 x 53 x 35	Base lavabo 1 cassetto - maniglia canale - laccato opaco 125 ARDESIA	n.1	798
PIN BZ 2C CF1 00	35 x 53 x 35	Base laterale 2 cassette - laccato opaco 125 ARDESIA	n.1	856
PIN CG 5V 001 00	35 x 20 x 175	Colonna a giorno 5 vani	n.2	570 x 2
FSN 1400 M L	140 x 4 x 75	FOUR SEASONS - Specchio rettangolare con bordo in Plexiglas illuminato a LED	n.1	695
ACS MA	53,5 x 31,5 x 80	MA - Portasciugamani laccato bianco opaco	n.1	295

TOTALE 5.473

TOTALE SENZA COLONNE 4.333



## PIANI 04 - L. 120 CM + 35 CM

COD.	Lx P x H		Q.T	€
LAV PLC IN CX Q 406	120 x 46,5 x 12	PLACE - Lavabo in Astone®	n.1	1.329
LAV PLC RP 00 Q 403	35 x 46,5 x 1,2	Ripiano in Astone	n.1	155
PIN BS 1C CB6 00	120 x 46 x 35	Base lavabo 1 cassetto - maniglia canale - legno 402 NATURALE	n.1	1.054
PIN CO 1A P04 SX	35 x 20 x 175	Colonna 1 anta SX - apertura impulso - legno 402 NATURALE	n.1	795
BLK 1200 A LV	120 x 3 x 70	BLOCK - Specchio con illuminazione LED, dimmer e anti appannamento	n.1	690
ACS SIDE	3 x 5 x 8	SIDE - Gancio portasciugamani bianco opaco	n.1	30

TOTALE 4.053

TOTALE SENZA COLONNA 3.258

## COMPOSIZIONI FOTOGRAFATE

Photographed compositions



## PIANI 05 - L. 120 CM

COD.	Lx P x H		Q.T	€
LAV PLC IN CX N 406	120 x 46,5 x 12	PLACE - Lavabo in pietra naturale - 621 CARRARA BIANCO OPACO	n.1	2.150
PIN BS 1C CB6 00	120 x 46 x 35	Base lavabo 1 cassetto - maniglia canale - legno 406 CENERE	n.1	1.054
BLK 1200 A LV	120 x 3 x 70	BLOCK - Specchio con illuminazione LED, dimmer e anti appannamento	n.1	690

TOTALE 3.894



## PIANI 06 - L. 140 CM + 35 CM + 35 CM

COD.	Lx P x H		Q.T	€
LAV PLC IN CX Q 409	140 x 46,5 x 12	PLACE - Lavabo in Astone®	n.1	1.427
LAV PLC RP 00 Q 402	25 x 46,5 x 1,2	Ripiano in Astone®	n.1	135
PIN BS 1C PB5 00	105 x 46 x 35	Base lavabo 1 cassetto - apertura impulso / laccato opaco 110 BIANCO	n.1	773
PIN BL 1V 0B1 00	35 x 46 x 35	Vano a giorno - Legno 402 NATURALE	n.1	866
PIN BZ 1C PB7 00	140 x 46 x 35	Base laterale 1 cassetto - Legno 402 NATURALE / laccato opaco 110 BIANCO	n.1	1.062
PIN CO 1A P04 SX	35 x 20 x 175	Colonna 1 anta SX - apertura impulso - legno 402 NATURALE / laccato opaco 110 BIANCO	n.1	795
PIN CG 5V 001 00	35 x 20 x 175	Colonna a giorno 5 vani	n.1	695
FQL 1400 M L	140 x 4 x 75	FILO QUADRI LIGHT - Specchiiera filo lucido retro illuminata LED	n.1	510
ACS NET	40 x 5,5 x 2,5	NET - Portasciugamani laterale laccato opaco 110 BIANCO	n.1	155

TOTALE 6.418

TOTALE SENZA COLONNE 4.928



## PIANI 07 - L. 105 CM

COD.	Lx P x H		Q.T	€
LAV PLA IN CX Q 504	105 x 53,5 x 12	PLACE CON - Lavabo in Astone®	n.1	1.498
LAV PLC RP 00 Q 402	25 x 53,5 x 1,2	Ripiano in Astone®	n.1	145
PIN BS 2CO PF5 SV	105 x 53 x 35	Base lavabo 2 cassette decentrati SX - apertura impulso - laccato opaco 146 MIRTO	n.1	1.080
FSN 0800 D L	80 x 2 x 80	FOUR SEASONS ROUND - Specchio rotondo con bordo in Plexiglas illum. a LED	n.1	490
ACS MA	53,5 x 31,5 x 80	MA - Portasciugamani laccato opaco 110 BIANCO	n.1	295

TOTALE 3.508



## PIANI 08 - L. 105 CM + 105 CM

COD.	Lx P x H		Q.T	€
LAV PLC IN CX Q 404	105 x 46,5 x 12	PLACE - Lavabo in Astone®	n.2	1.199 x 2
LAV PLC RP 00 Q 402	25 x 46,5 x 1,2	Ripiano in Astone®	n.2	135 x 2
PIN BS 2CO LB5 SV	105 x 46 x 35	Base lavabo 2 cassette decentrati SX - maniglia esterna - laccato opaco 125 ARDESIA	n.1	1.125
PIN BS 1C2C LB5 SV	105 x 46 x 35	Base lavabo 3 cassette decentrati SX - maniglia esterna - laccato opaco 125 ARDESIA	n.1	1.315
FSN 0800 D L	80 x 2 x 80	FOUR SEASONS ROUND - Specchio rotondo con bordo in Plexiglas illum. a LED	n.2	490 x 2
ACS NET	40 x 5,5 x 2,5	NET - Portasciugamani laterale laccato opaco 157 NAVY	n.2	155 x 2

TOTALE 6.398

TOTALE COMPOSIZIONE SINGOLA SX 3.104

TOTALE COMPOSIZIONE SINGOLA DX 3.294

## COMPOSIZIONI FOTOGRAFATE

Photographed compositions



## PIANI 09 - L. 45 CM + 45 CM

COD.	Lx P x H		Q.T	€
LAV PLA IN CX Q 401	45 x 46,5 x 12	PLACE CON - Lavabo in Astone®	n.2	952 x 2
PIN BS 2C LD2 00	45 x 46 x 70	Base lavabo - 2 cassetti - maniglia esterna BRILL - laccato opaco 110 BIANCO	n.2	1.180 x 2
FLQ 0450 C	45 x 4 x 100	FILO QUADRO - Specchiera filo lucido con telaio in acciaio lucido	n.2	210 x 2
MEN UPDOW 045 M	45 x 14 x 8	UP&DOWN - Mensola luminosa LED	n.2	130 x 2
ACS NET	40 x 5,5 x 2,5	NET - Portasciugamani laterale finitura BRILL	n.2	165

TOTALE 5.274

TOTALE COMPOSIZIONE SINGOLA 2.637



## PIANI 10 - L. 105 CM

COD.	Lx P x H		Q.T	€
LAV PLC IN CX Q 404	105 x 46,5 x 12	PLACE - Lavabo in Astone®	n.1	1.199
LAV PLC RP 00 Q 402	25 x 46,5 x 1,2	Ripiano in Astone®	n.1	135
PIN BS 1C2C LB5 SV	105 x 46 x 35	Base lavabo 3 cassetti decentrati SX - maniglia esterna - laccato opaco 124 QUARZO	n.1	1.315
REV 1050 M RX L	105 x 5 x 75	REVERSO - Specchio filo lucido RX con telaio acciaio e barra di illum. LED laterale	n.1	575
ACS MA	53,5 x 31,5 x 80	MA - Portasciugamani laccato bianco opaco	n.1	295

TOTALE 3.519



## PIANI 11 - L. 105 CM

COD.	Lx P x H		Q.T	€
LAV PLC IN CX N 404	105 x 46,5 x 12	PLACE - Lavabo in pietra naturale - 627 GRIGIO VENATO OPACO	n.1	1.700
PIN BS 1C2C LB5 SV	105 x 46 x 35	Base lavabo 3 cassetti decentrati SX - maniglia esterna - laccato opaco 124 QUARZO	n.1	1.315
REV 1050 M RX L	105 x 5,2 x 75	REVERSO - Specchio filo lucido SX con telaio acciaio e barra di illum. LED laterale	n.1	575
ACS NET	40 x 5,5 x 2,5	NET - Portasciugamani laterale laccato opaco 124 QUARZO	n.1	155

TOTALE 3.745



## PIANI 12 - L. 70 CM

COD.	Lx P x H		Q.T	€
LAV PLC IN CX Q 402	70 x 46,5 x 12	PLACE - Lavabo in Astone®	n.1	907
PIN BS 2CO PB3 0V	70 x 46 x 35	Base lavabo 2 cassetti - apertura impulso - laccato opaco 110 BIANCO	n.1	1.018
VAR PS 2A 002 SX	70 x 14 x 75	Specchio contenitore 2 ante a specchio SX - Fianchi laminati a specchio 1000 MIRROR	n.1	430
MEN UP 070 M	70 x 20 x 1,2	Tegola illuminazione LED	n.1	170

TOTALE 2.525

## COMPOSIZIONI FOTOGRAFATE

Photographed compositions



## PIANI 13 - L. 90 CM + 70 CM + 90 CM

COD.	Lx P x H		Q.T	€
LAV PLA IN CX Q 403	90 x 46,5 x 12	PLACE CON - Lavabo in Astone®	n.1	1.290
PIN BL 2C PB3 00	70 x 46 x 35	Base con top integrato 2 cassetti - apertura impulso - legno solid 450 NATURA	n.1	2.347
PIN BL 2C PB4 00	90 x 46 x 35	Base con top integrato 2 cassetti - apertura impulso - legno solid 450 NATURA	n.2	2.540 x 2
FLQ 1700 M	170 x 4 x 75	FILO QUADRO - Specchiera filo lucido con telaio in acciaio lucido	n.1	404
MEN UPDOW 170 M	170 x 14 x 8	UP&DOWN - Mensola luminosa LED	n.1	275
MEN SC 170 F1	170 x 13,5 x 2,2	Mensola in legno solid 450 NATURA, sp. 2,2 completa di supporti a scomparsa	n.1	278
ACS MA	53,5 x 31,5 x 80	MA - Portasciugamani laccato opaco 110 BIANCO	n.1	295

TOTALE 9.969

TOTALE COMPOSIZIONE VISTA FRONTALE 4.638



## PIANI 14 - L. 140 CM

COD.	Lx P x H		Q.T	€
LAV PLA IN CX Q 409	140 x 46,5 x 12	PLACE CON - Lavabo in Astone®	n.1	1.667
PIN BL 2CO CB7 00	140 x 46 x 35	Base con top integrato 2 cassetti - maniglia canale - laccato opaco 190 NERO	n.1	1.700
FSN 1400 M L	140 x 4 x 75	FOUR SEASONS - Specchio rettangolare con bordo in Plexiglas illuminato a LED	n.1	695

TOTALE 4.062



## PIANI 15 - L. 105 CM + 90 CM

COD.	Lx P x H		Q.T	€
LAV EDG IT SX P 404	105 x 46,5 x 1,8	EDGE - Lavabo in mineralmatt	n.1	540
LAV EDG IT SX P 403	90 x 46,5 x 1,8	EDGE - Lavabo in mineralmatt	n.1	494
PIN BS 2C LD3 00	70 x 46 x 70	Base lavabo 2 cassetti - maniglia esterna - laccato opaco 166 MALVA	n.1	1.265
PIN BL 2V 0D1 00	35 x 46 x 70	Vano a giorno - laccato opaco 166 MALVA	n.1	796
PIN BS 2C LD4 00	90 x 46 x 70	Base lavabo 2 cassetti - maniglia esterna - laccato opaco 166 MALVA	n.1	1.350
FSN 0800 D L	80 x 2 x 80	FOUR SEASONS ROUND - Specchio rotondo con bordo in Plexiglas illum. a LED	n.2	490 x 2
ACS MA	53,5 x 31,5 x 80	MA - Portasciugamani laccato bianco opaco	n.2	295 x 2

TOTALE 6.015

TOTALE COMPOSIZIONE SINGOLA SX 3.386

TOTALE COMPOSIZIONE SINGOLA DX 2.629



## PIANI 16 - L. 120 CM

COD.	Lx P x H		Q.T	€
LAV EDG IT 2X P 406	120 x 46,5 x 1,8	EDGE - Lavabo in mineralmatt	n.1	670
PIN BS 1C CB6 00	120 x 46 x 35	Base lavabo 1 cassetto - maniglia canale - legno 406 CENERE	n.1	1.054
VAR PS 2A 007 CX	120 x 14 x 75	Specchio contenitore 2 ante a specchio bifacciale - Fianchi laminati a specchio 1000 MIRROR	n.1	540
MEN UP 120 M	120 x 20 x 1,2	Tegola illuminazione LED	n.1	265

TOTALE 2.529



## COMPOSIZIONI FOTOGRAFATE

Photographed compositions



## PIANI 17 - L. 105 CM

COD.	Lx P x H		Q.T	€
LAV EDG IT SX P 404	105 x 46,5 x 1,8	EDGE - Lavabo in mineralmatt	n.1	540
PIN BS 2C LD5 00	105 x 46 x 70	Base lavabo - 2 cassettei - maniglia esterna - laccato 127 CEMENTO	n.1	1.410
PIN BL 2V OD2 00	45 x 46 x 70	Vano a giorno - laccato 127 CEMENTO	n.1	877
REV 1400 M CX L	140 x 5 x 75	REVERSO - Specchio filo lucido RX con telaio acciaio e barra di illum. LED laterale	n.1	850

TOTALE 3.677



## PIANI 18 - L. 105 CM + 105 CM

COD.	Lx P x H		Q.T	€
TOP 1050 C3 P2	105 x 46,5 x 1,5	LINE 5429 - Top mineralmatt con lavabo integrato	n.2	413 x 2
PIN BS 1C2C CB5 SV	105 x 46 x 35	Base lavabo 3 cassettei decentrati SX- maniglia canale - laccato opaco 110 BIANCO	n.1	1.215
PIN BS 1C2C LB5 DV	105 x 46 x 35	Base lavabo 3 cassettei decentrati DX - maniglia canale - laccato opaco 110 BIANCO	n.1	1.215
BLK 1000 A LV	100 x 3 x 70	BLOCK - Specchio con illuminazione LED, dimmer e anti appannamento	n.2	590 x 2
ACS NET	40 x 5,5 x 2,5	NET - Portasciugamani laterale laccato opaco 110 BIANCO	n.2	155 x 2

TOTALE 4.746

TOTALE COMPOSIZIONE SINGOLA 2.373



## PIANI 19 - L. 150 CM

COD.	Lx P x H		Q.T	€
TOP 1500 C3 P2	150 x 46,5 x 1,5	LINE 7029 - Top mineralmatt con lavabo integrato	n.1	649
PIN BS 1C PD5 00	105 x 46 x 70	Base lavabo 2 cassettei - apertura impulso - legno laccato R124 QUARZO	n.1	1.612
PIN BZ 2C PB1 00	45 x 46 x 35	Base laterale 2 cassettei - apertura impulso - legno laccato R124 QUARZO	n.1	1.108
PIN BL 1V OB2 00	45 x 46 x 35	Vano a giorno - legno laccato R124 QUARZO	n.1	918
REV 1400 M CX L	140 x 5 x 75	REVERSO - Specchio filo lucido con telaio acciaio e barra di illum. LED laterale	n.1	850

TOTALE 5.137



## PIANI 20 - L. 160 CM

COD.	Lx P x H		Q.T	€
TOP 1600 C6 P2	160 x 53,5 x 1,5	LINE 7032 - Top mineralmatt con lavabo integrato	n.1	710
PIN BS 2CO LF8 SV	160 x 53 x 35	Base lavabo 2 cassettei decent. SX - maniglia esterna - laccato opaco 110 BIANCO	n.1	1.275
FSN 1600 M L	160 x 4 x 75	FOUR SEASONS - Specchio rettangolare con bordo in Plexiglas illuminato a LED	n.1	760
ACS NET	40 x 5,5 x 2,5	NET - Portasciugamani laterale laccato opaco 110 BIANCO	n.1	155

TOTALE 2.900

## COMPOSIZIONI FOTOGRAFATE

Photographed compositions



## PIANI 21 - L. 160 CM

COD.	Lx P x H		Q.T	€
TOP 1600 C6 P2	160 x 53,5 x 1,5	LINE 7032 - Top mineralmatt con lavabo integrato	n.1	726
PIN BS 1C LF8 00	160 x 53 x 35	Base lavabo 1 cassetto - maniglia esterna - legno 406 CENERE	n.1	1.250
FSN 1600 M L	160 x 4 x 75	FOUR SEASONS - Specchio rettangolare con bordo in Plexiglas illuminato a LED	n.1	760
ACS NET	40 x 5,5 x 2,5	NET - Portasciugamani laterale laccato opaco 110 BIANCO	n.1	155

TOTALE 2.891



## PIANI 22 - L. 135 CM

COD.	Lx P x H		Q.T	€
TOP 1350 C3 P1	135 x 46,5 x 1,5	LINE 5429 - Top mineralmatt con lavabo integrato	n.1	561
PIN BS 1C PB4 00	90 x 46 x 35	Base lavabo 1 cassetto - apertura impulso - legno SOLID 451 GRIGIO	n.1	1.342
PIN BZ 2C PB2 00	45 x 46 x 35	Base laterale 2 cassettei - apertura impulso - legno SOLID 451 GRIGIO	n.1	1.585
FLQ 1300 M	130 x 4 x 75	FILO QUADRO - Specchiera filo lucido con telaio in acciaio lucido	n.1	320
MEN UPDOW 130 M	130 x 13,5 x 8	UP&DOWN - Mensola luminosa LED	n.1	215
ACS MA	53,5 x 31,5 x 80	MA - Portasciugamani laccato laccato bianco opaco	n.1	295

TOTALE 4.318



## PIANI 23 - L. 135 CM

COD.	Lx P x H		Q.T	€
TOP 1350 B6 Q	135 x 53,5 x 1,2	SOFT 6129 - Top Astone® con lavabo integrato	n.1	880
PIN BS 1C CF4 00	90 x 53 x 35	Base lavabo 1 cassetto - maniglia canale - laccato opaco 110 BIANCO	n.1	770
PIN BZ 2C CF2 00	45 x 53 x 35	Base laterale 2 cassettei - maniglia canale - laccato opaco 110 BIANCO	n.1	870
FQL 1300 M L	130 x 4 x 75	FILO QUADRO LIGHT - Specchiera filo lucido retro illuminata LED	n.1	505
ACS NET	40 x 5,5 x 2,5	NET - Portasciugamani laterale laccato opaco 110 BIANCO	n.1	155

TOTALE 3.180



## PIANI 24 - L. 180 CM

COD.	Lx P x H		Q.T	€
TOP 1800 B3 Q	180 x 46,5 x 1,2	NY 7529 - Top Astone® con lavabo integrato	n.1	1.017
MSLA		Maggiorazione per inserimento secondo lavabo	n.1	330
FLQ 1800 M	180 x 4 x 75	FILO QUADRO - Specchiera filo lucido con telaio in acciaio lucido	n.1	421
MEN UP 180 M	180 x 13,5 x 8	UP&DOWN - Mensola luminosa LED	n.1	290
ACS MA	53,5 x 31,5 x 80	MA - Portasciugamani laccato laccato bianco opaco	n.2	295 x 2

TOTALE 2.648

## COMPOSIZIONI FOTOGRAFATE

Photographed compositions



## PIANI 25 - L. 180 CM

COD.	Lx P x H		Q.T	€
TOP 1800 H6 Q	180 x 53,5 x 12	NY 6434 - Top scatolato Astone® con lavabo integrato	n.1	1.985
MSLA		Maggiorazione per secondo lavabo	n.1	330
VAR FE SS 001 CX	180 x 53 x 35	Staffe di supporto regolabili	n.4	25 x 4
PIN BL 2CO CF9 00	55 x 5 x 1	Base con top integrato 2 cassetti - maniglia canale - laccato opaco 110 BIANCO	n.1	1.955
ACS HOLD 02	160 x 4 x 75	HOLD - Portasciugamani laccato bianco opaco	n.1	98 x 2
FSN 1600 M L		FOUR SEASONS - Specchio rettangolare con bordo in Plexiglas illuminato a LED		760

TOTALE 5.326



## PIANI 26 - L. 140 CM

COD.	Lx P x H		Q.T	€
TOP 1400 H3 Q	140 x 46,5 x 12	SOFT 6129 - Top scatolato Astone® con lavabo integrato	n.1	1.534
VAR FE SS 002 CX		Staffe di supporto regolabili	n.3	25 x 3
PIN BZ 2C PB3 00	70 x 46 x 35	Base laterale 2 cassetti - apertura impulso - legno VINTAGE 455 INKIOSTRO	n.1	1.959
FSN 1400 M L	140 x 4 x 75	FOUR SEASONS - Specchio rettangolare con bordo in Plexiglas illuminato a LED	n.1	695
ACS MA	53,5 x 31,5 x 80	MA - Portasciugamani laccato laccato bianco opaco	n.1	295

TOTALE 4.558



## PIANI 27 - L. 140 CM

COD.	Lx P x H		Q.T	€
TOP 1400 H3 Q	140 x 46,5 x 12	SOFT 6129 - Top scatolato Astone® con lavabo integrato	n.1	1.534
VAR FE SS 002 CX		Staffe di supporto regolabili	n.3	25 x 3
PIN BL 2C PB3 00	70 x 46 x 35	Base con top integrato 2 cassetti - apertura impulso - legno VINTAGE 455 INKIOSTRO	n.1	2.761
FSN 1400 M L	140 x 4 x 75	FOUR SEASONS - Specchio rettangolare con bordo in Plexiglas illuminato a LED	n.1	695
ACS MA	53,5 x 31,5 x 80	MA - Portasciugamani laccato laccato bianco opaco	n.1	295

TOTALE 5.360



## PIANI 28 - L. 130 CM

COD.	Lx P x H		Q.T	€
TOP 1300 G6	130 x 53,5 x 10	Top scatolato - Legno Vintage - 456 STUCCO	n.1	984
VAR FE SS 001 CX		Staffe di supporto regolabili	n.3	25 x 3
LAV THN AP 00 R 01	60,5 x 38,5 x 12,5	THIN L.60 - Lavabo appoggio in ceramica 110 BIANCO OPACO	n.1	580
MLA		Maggiorazione per foro lavabo appoggio su top	n.1	40
PIN BL 2C PF3 00	70 x 53 x 35	Base con top integrato - 2 cassetti - apertura impulso - 110 BIANCO OPACO	n.1	1.210
FQL 1300 M L	130 x 4 x 75	FILO QUADRO LIGHT - Specchiera filo lucido retro illuminata LED	n.1	505

TOTALE 3.394

## COMPOSIZIONI FOTOGRAFATE

Photographed compositions



## PIANI 29 - L. 130 CM

COD.	Lx P x H		Q.T	€
TOP 1300 G6 F2	130 x 53,5 x 10	Top scatolato Legno Vintage - 456 STUCCO	n.1	984
VAR FE SS 001 CX		Staffe di supporto regolabili	n.3	25 x 3
LAV THN AP 00 R 01	60,5 x 38,5 x 12,5	THIN L.60 - Lavabo appoggio in ceramica - 110 BIANCO OPACO	n.1	580
MLA		Maggiorazione per foro lavabo appoggio su top	n.1	40
PIN BL 2C PF3 00	70 x 53 x 35	Base laterale 2 cassetti - apertura impulso - 110 BIANCO OPACO	n.1	1.210
FLQ 1300 M	130 x 4 x 75	Maggiorazione per frontale Legno Vintage F2 - 456 STUCCO		208
MEN UPDOW 050 M	50 x 13,6 x 8	FILO QUADRO - Specchiera filo lucido con telaio in acciaio lucido	n.1	320
		UP&DOWN - Mensola luminosa LED	n.1	140

TOTALE 3.557



## PIANI 30 - L. 230 CM

COD.	Lx P x H		Q.T	€
TOP 1800 G3 F2	180 x 46,5 x 10	Top scatolato Legno Vintage - 455 INKIOSTRO	n.1	1.080
VAR FE SS 001 CX		Staffe di supporto regolabili	n.4	25 x 4
LAV THN AP 00 R 01	60,5 x 38,5 x 12,5	THIN L.60 - Lavabo appoggio in ceramica - 128 PIETRA OPACO	n.1	580
MLA		Maggiorazione per foro lavabo appoggio su top	n.1	40
PIN BL 1C LB4 00	90 x 46 x 35	Base con top integrato - maniglia esterna - 128 PIETRA OPACO	n.1	1.177
PIN BL 1C LB7 00	140 x 46 x 35	Base con top integrato - maniglia esterna - 128 PIETRA OPACO		1.503
FLQ 1800 M	180 x 4 x 75	FILO QUADRO - Specchiera filo lucido con telaio in acciaio lucido	n.1	421
MEN UPDOW 050 M	50 x 13,6 x 8	UP&DOWN - Mensola luminosa LED	n.1	140

TOTALE 5.041



## PIANI 31 - L. 160 CM

COD.	Lx P x H		Q.T	€
LAV THN AP 00 R 01	60,5 x 38,5 x 12,5	THIN L.60 - Lavabo appoggio in ceramica - 100 BIANCO LUCIDO	n.1	350
PIN BL 2C LD8 00	160 x 46 x 70	Base con top integrato - maniglia esterna - 100 BIANCO LUCIDO	n.1	2.868
MLA		Maggiorazione per foro lavabo appoggio su base	n.1	40
BLK 1600 A LV	160 x 3 x 70	BLOCK - Specchio con illuminazione LED, dimmer e anti appannamento	n.1	845
ACS MA	53,5 x 31,5 x 80	MA - Portasciugamani laccato bianco opaco	n.1	295

TOTALE 4.398



## PIANI 32 - L. 140 CM

COD.	Lx P x H		Q.T	€
LAV SQU AP 00 R 02	60,5 x 38,5 x 12,5	SQUARE L.60 - Lavabo appoggio in ceramica - 110 BIANCO OPACO	n.1	590
PIN BL 1C2C CF7 SX	140 x 53 x 35	Base con top integrato 3 cassetti SX - maniglia canale - legno 406 CENERE	n.1	2.498
MLA		Maggiorazione per foro lavabo appoggio su base	n.1	40
FLQ 1400 M	140 x 4 x 75	FILO QUADRO - Specchiera filo lucido con telaio in acciaio lucido	n.1	336
MEN UPDOW 140 M	140 x 4 x 75	UP&DOWN - Mensola luminosa LED	n.1	225

TOTALE 3.689



## COMPOSIZIONI FOTOGRAFATE

Photographed compositions



## PIANI 33 - L. 105 CM + 120 CM

COD.	Lx P x H		Q.T	€
LAV THN AP 00 R 01	60,5 x 38,5 x 12,5	THIN L.60 - Lavabo appoggio in ceramica - 176 CRETA OPACO	n. 2	580 x 2
PIN BL 1C1V LF5 SX	105 x 53 x 35	Base c/top integrato 1 cass+1 vg - maniglia esterna - legno laccato 176 CRETA OPACO	n. 1	1.847
PIN BL 1C LF6 00	120 x 53 x 35	Base c/ top integrato 1 cass - maniglia esterna - legno laccato 176 CRETA OPACO	n. 1	1.871
MLA		Maggiorazione per foro lavabo appoggio su base	n. 2	40 x 2
FSN 0800 D L	80 x 2 x 80	FOUR SEASONS ROUND - Specchio rotondo con bordo in Plexiglas illum. a LED	n. 2	490 x 2
ACS MA	53,5 x 31,5 x 80	MA - Portasciugamani laccato nero opaco	n. 2	295 x 2

TOTALE 6.528

TOTALE COMPOSIZIONE SX 3.252

TOTALE COMPOSIZIONE DX 3.276



## PIANI 34 - L. 140 CM + 45 CM

COD.	Lx P x H		Q.T	€
LAV THN AP 00 R 04	80,5 x 38,5 x 12,5	THIN L.80 - Lavabo appoggio in ceramica - 110 BIANCO OPACO	n. 1	650
PIN BL 1V 0B7 00	140 x 46 x 35	Vano a giorno - legno 402 NATURALE	n. 1	1.438
MLA		Maggiorazione per foro lavabo appoggio su base	n. 1	40
PIN CF CC 001 00	28 x 25,5 x 31,5	Coprisifone - legno 402 NATURALE	n. 1	385
PIN BL 2C PD2 00	45 x 46 x 70	Base con top integrato 2 cassette - apertura impulso - legno 402 NATURALE	n. 1	1.775
FSN 1400 M L	140 x 4 x 75	FOUR SEASONS - Specchio rettangolare con bordo in Plexiglas illuminato a LED	n. 1	695

TOTALE COMPOSIZIONE 4.983



## PIANI 35 - L. 135 CM + 135 CM

COD.	Lx P x H		Q.T	€
TOP 1350 A6 S2	135 x 53,5 x 1	BOTTE 5231 - Top in cristallo con lavabo integrato - laccato opaco 175 BRONZO	n. 2	1.305 x 2
PIN BS 1C LF4 00	90 x 53 x 35	Base lavabo 1 cassetto - maniglia esterna Brill - laccato opaco 175 BRONZO	n. 2	820 x 2
		Maggiorazione per frontale in cristallo	n. 2	190 x 2
PIN BZ 2C LF2 0V	45 x 53 x 35	Base laterale 2 cassette - maniglia esterna Brill - laccato opaco 175 BRONZO	n. 2	938 x 2
		Maggiorazione per frontale in cristallo	n. 2	175 x 2
BLK 1400 A LV	140 x 3 x 70	BLOCK - Specchio con illuminazione LED, dimmer e anti appannamento	n. 2	765 x 2
ACS MA	53,5 x 31,5 x 80	MA - Portasciugamani laccato nero opaco	n. 2	295 x 2

TOTALE 8.976

TOTALE COMPOSIZIONE SINGOLA 4.488



## PIANI 36 - L. 150 CM

COD.	Lx P x H		Q.T	€
TOP 1500 A6 S2	150 x 53,5 x 1	BOTTE 5231 - Top in cristallo con lavabo integrato - laccato opaco 157 NAVY	n. 1	1.455
PIN BS 1C PF5 00	105 x 53 x 35	Base lavabo - impluso - laccato opaco 157 NAVY	n. 1	798
		Maggiorazione per frontale in cristallo	n. 1	210
PIN BL 1V 0F2 00	45 x 53 x 35	Vano a giorno - laccato opaco 157 NAVY	n. 1	654
PIN BZ 1C PF5 00	105 x 53 x 35	Base laterale 1 cassetto - apertura impluso - laccato opaco 157 NAVY	n. 1	768
		Maggiorazione per frontale in cristallo	n. 1	210
PIN BZ 1C PF2 00	45 x 53 x 35	Base laterale 1 cassetto - apertura impluso - laccato opaco 157 NAVY	n. 1	665
		Maggiorazione per frontale in cristallo	n. 1	135
FLQ 1500 M	150 x 4 x 75	FILO QUADRO - Specchiera filo lucido con telaio in acciaio lucido	n. 1	349
MEN UPDOW 150 M	150 x 4 x 75	UP&DOWN - Mensola luminosa LED	n. 1	248
ACS MA	53,5 x 31,5 x 80	MA - Portasciugamani laccato nero opaco	n. 1	295

TOTALE 5.787

## COMPOSIZIONI FOTOGRAFATE

Photographed compositions



## PIANI 37 - L. 180 CM

COD.	Lx P x H		Q.T	€
TOP 1800 D3 X	180 x 46,5 x 2	COVER 7026 - Top gres con lavabo integrato - 771 BLACK MARQUINIA OPACO	n. 1	1.659
		Maggiorazione per vasca COVER L.70	n. 1	80
PIN BS 1C LB4 00	90 x 46 x 35	Base lavabo 1 cassetto - maniglia esterna Brill - laccato opaco 127 cemento	n. 1	795
		Maggiorazione frontale GRES - 771 BLACK MARQUINIA OPACO	n. 1	190
PIN BZ 1C LB2 00	45 x 46 x 35	Base laterale 1 cassetto - maniglia esterna Brill - laccato opaco 127 cemento	n. 2	674 x 2
		Maggiorazione frontale GRES - 771 BLACK MARQUINIA OPACO	n. 2	135 x 2
FLQ 1800 M	180 x 4 x 75	FILO QUADRO - Specchiera filo lucido con telaio in acciaio lucido	n. 1	421
MEN UPDOW 070 M	70 x 4 x 75	UP&DOWN - Mensola luminosa LED	n. 1	160

TOTALE 4.923



## PIANI 38 - L. 200 CM

COD.	Lx P x H		Q.T	€
TOP 2000 D6 X	200 x 53,5 x 2	COVER 7031 - Top gres con lavabo integrato - 866 WHITE CALACATTA LUCIDO	n. 1	1.868
		Maggiorazione per vasca COVER L.70	n. 1	80
PIN BS 1C PF5 00	105 x 53 x 35	Base lavabo 1 cassetto - apertura impulso - legno 402 NATURALE	n. 1	1.039
		Maggiorazione frontale GRES - 866 WHITE CALACATTA LUCIDO	n. 1	210
PIN BL 1C 0F1 00	35 x 53 x 35	Vano a giorno - legno 402 NATURALE	n. 1	895
PIN BZ 1C PF3 00	70 x 53 x 35	Base laterale - impulso - legno 402 NATURALE	n. 1	925
		Maggiorazione frontale GRES - 866 WHITE CALACATTA LUCIDO	n. 1	168
FSN 1000 M L	100 x 4 x 75	FOUR SEASONS - Specchio rettangolare con bordo in Plexiglas illuminato a LED	n. 1	550
VAR PS 3A 001 DX	100 x 14 x 75	Specchio contenitore 3 ante a specchio bifacciale - Fianchi laminati a specchio 1000 MIRROR	n. 1	540
ACS NET	40 x 5,5 x 2,5	NET - Portasciugamanin laterale in finitura BRILL	n. 1	165

TOTALE 6.440



## PIANI 39 - L. 180 CM

COD.	Lx P x H		Q.T	€
TOP 1400 I6 X	140 x 53,5 x 14	COVER 5031 - Top gres con lavabo integrato - 866 WHITE CALACATTA LUCIDO	n. 1	1.705
VAR FE SS 001 CX		Staffe di supporto regolabili	n. 3	25 x 3
PIN BL 2CO LF9 00	180 x 53 x 35	Base con top integrato 2 cassette - maniglia esterna - laccato opaco 125 ARDESIA	n. 1	2.055
FLQ 1400 M	140 x 4 x 75	FILO QUADRO - Specchiera filo lucido con telaio in acciaio lucido	n. 1	336
MEN UPDOW 140 M	140 x 4 x 75	UP&DOWN - Mensola luminosa LED	n. 1	225
VAR PA FI 002 RX	52,5 x 8 x 83	FRAME - Struttura portasciugamani a terra per top - Finitura BRILL	n. 1	405

TOTALE 4.801

## SCHEDE PRODOTTO

Technical drawings / Fiche techniques / Technischezeichnungen / Technische tekeningen / технические схемы

LINE 5429 / LINE 5432 - MINERALMATT P1, MINERALGLOSS P2



LINE 5429

P. 46,5 cm

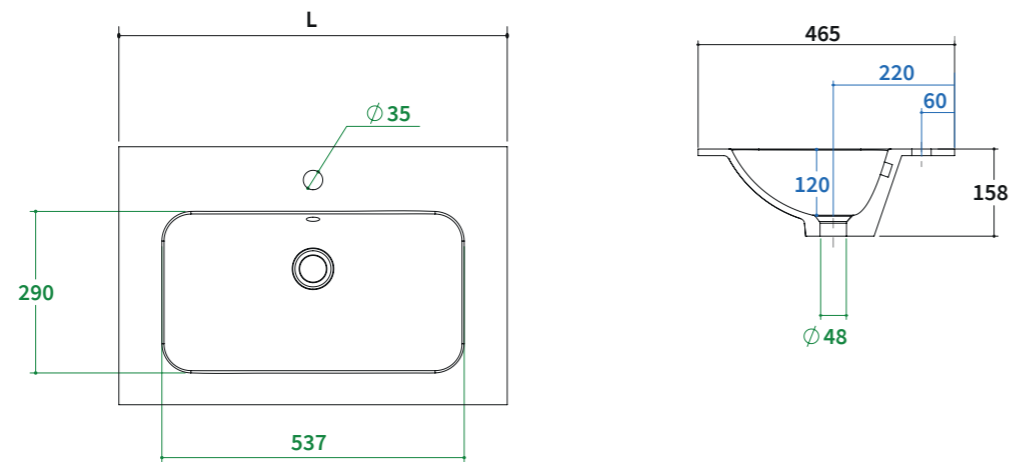

LINE 5432

P. 53,5 cm

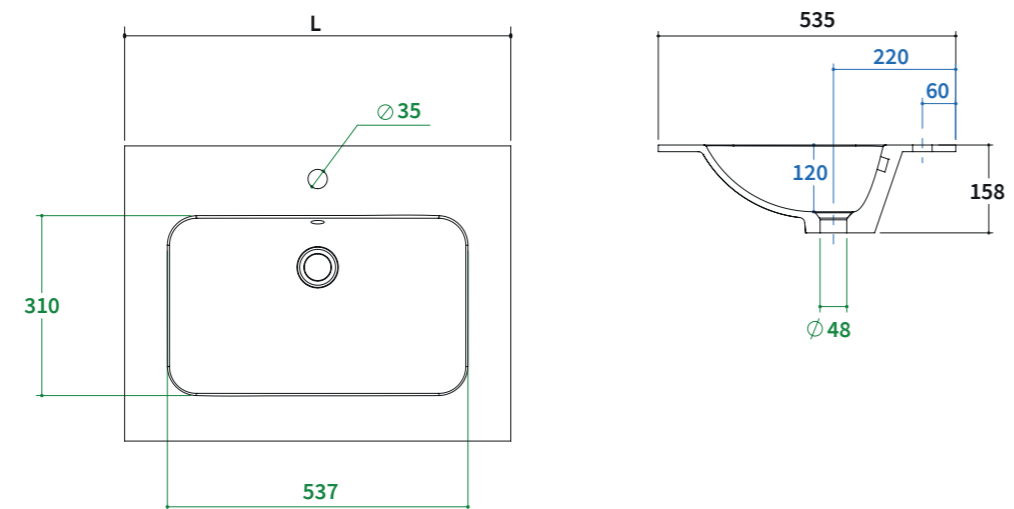

## SCHEDE PRODOTTO

Technical drawings / Fiche techniques / Technischezeichnungen / Technische tekeningen / технические схемы

LINE 7029 / LINE 7032 - MINERALMATT P1, MINERALGLOSS P2



LINE 7029

P. 46,5 cm

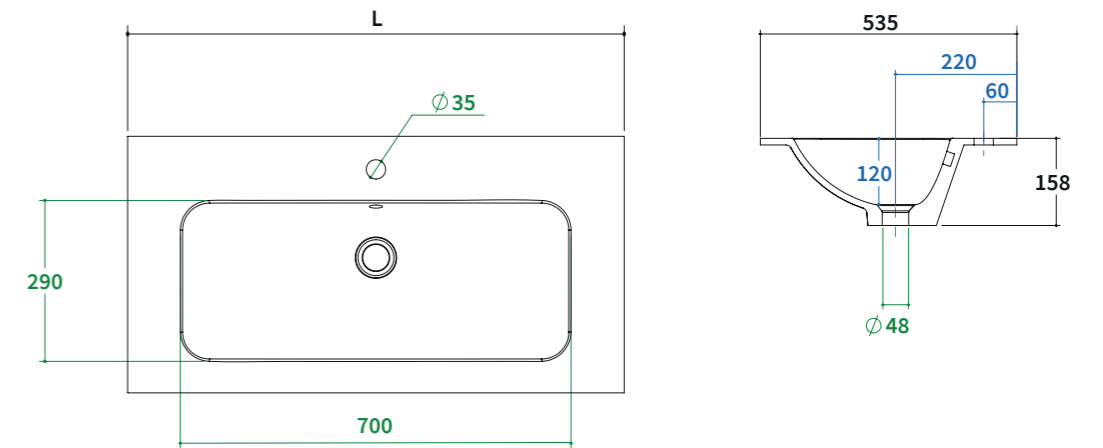

LINE 7032

P. 53,5 cm

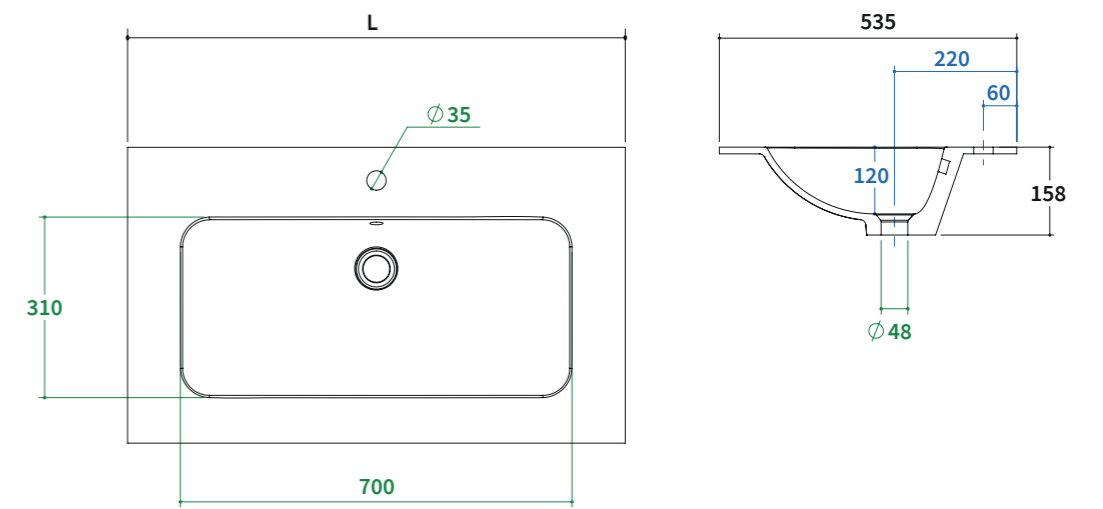

Incluso tappo foro troppopieno in tre finiture (bianco opaco, bianco lucido e cromato).

Including the overflow ring in 3 finishes (gloss white, matt white and chromed) / Bouchon du trop-plein en trois finitions (blanc mat, blanc brillant chromé) inclus. / Inkl. Überlauftring in 3 Finishes (weiss glanz, weiss matt, chrome) / Inclusief de overloopring in 3 afwerkingen (glans wit, mat wit en glans chroom) / Комплект накладок на перелив в 3-х вариантах отделки включен (белый глянцевый, белый матовый, хром)



Incluso tappo foro troppopieno in tre finiture (bianco opaco, bianco lucido e cromato).

Including the overflow ring in 3 finishes (gloss white, matt white and chromed) / Bouchon du trop-plein en trois finitions (blanc mat, blanc brillant chromé) inclus. / Inkl. Überlauftring in 3 Finishes (weiss glanz, weiss matt, chrome) / Inclusief de overloopring in 3 afwerkingen (glans wit, mat wit en glans chroom) / Комплект накладок на перелив в 3-х вариантах отделки включен (белый глянцевый, белый матовый, хром)

## SCHEDE PRODOTTO

Technical drawings / Fiche techniques / Technischezeichnungen / Technische tekeningen / технические схемы

SOFT 6129 / SOFT 6136 - ASTONE 

SOFT 6129

P. 46,5 cm

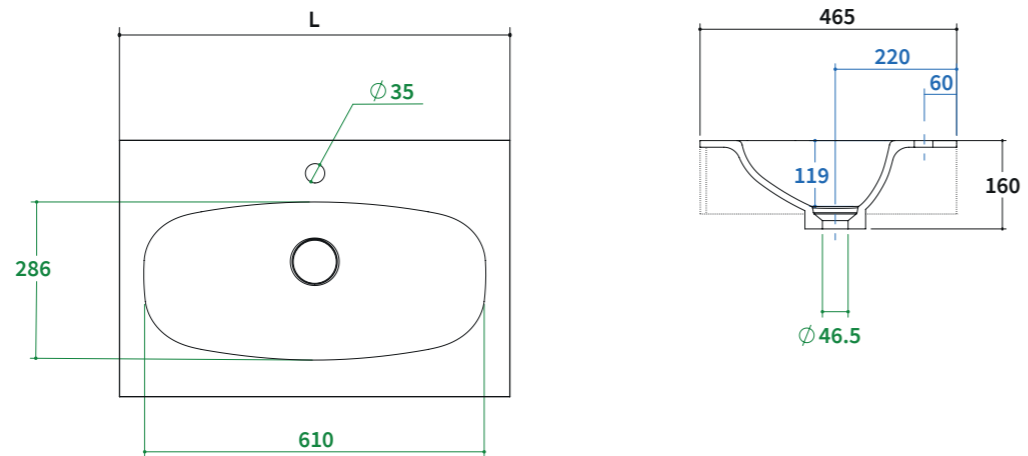

SOFT 6136

P. 53,5 cm

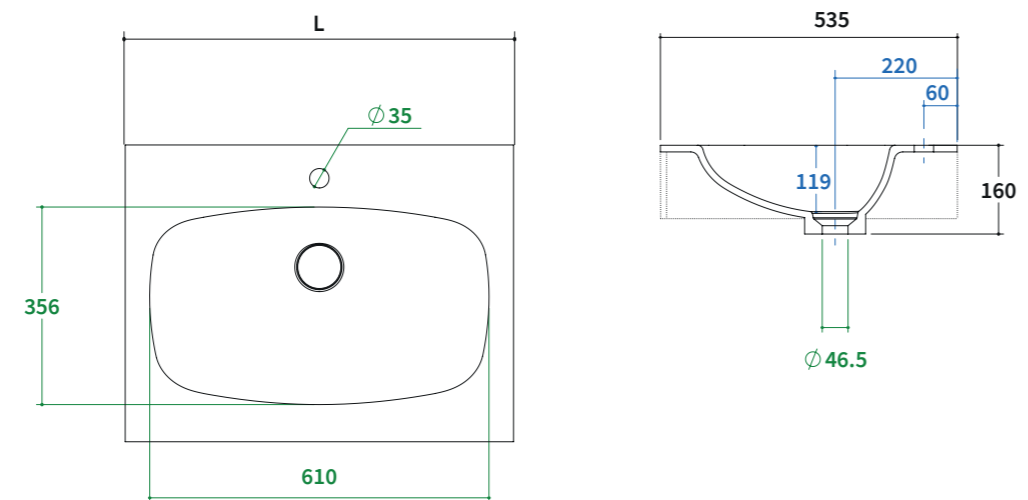

## SCHEDE PRODOTTO

Technical drawings / Fiche techniques / Technischezeichnungen / Technische tekeningen / технические схемы

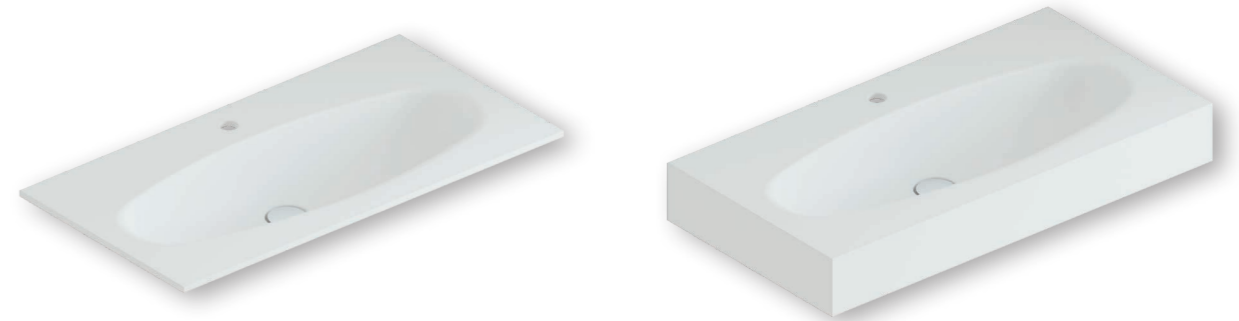
SOFT 8529 / SOFT 8536 - ASTONE 

SOFT 8529

P. 46,5 cm

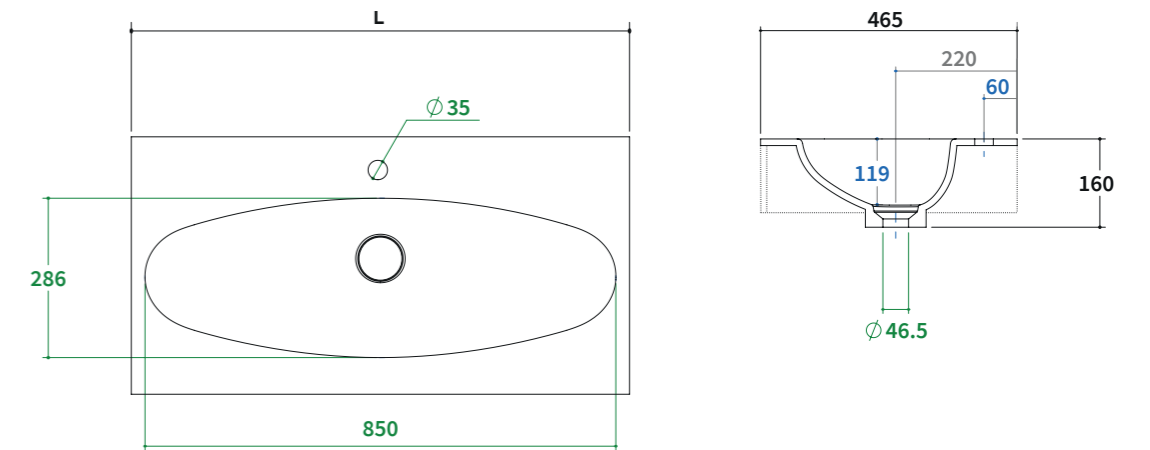

SOFT 8536

P. 53,5 cm

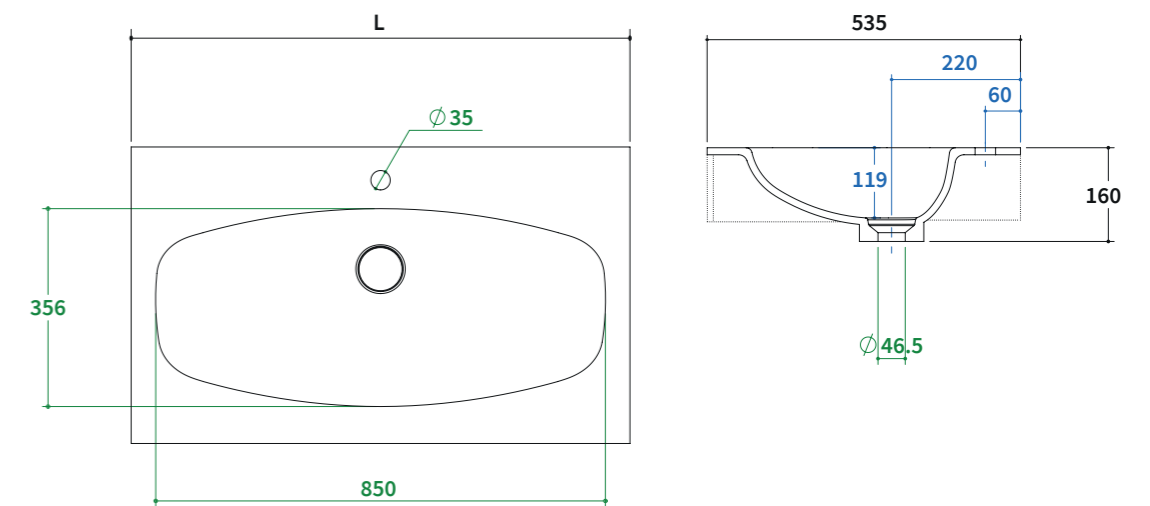

## Piletta a scarico libero e copripiletta in ASTONE inclusi

Fixed Astone waste (free drain) included / Bande de vidange à évacuation libre et cache-bande en Astone inclus / Astone Ablauf permanent inkl. / inclusief fixed Astone afvoerplug / Выпуск свободного стока с накладкой из материала Aston включен

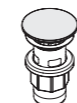

## Piletta a scarico libero e copripiletta in ASTONE inclusi

Fixed Astone waste (free drain) included / Bande de vidange à évacuation libre et cache-bande en Astone inclus / Astone Ablauf permanent inkl. / inclusief fixed Astone afvoerplug / Выпуск свободного стока с накладкой из материала Aston включен

## SCHEDE PRODOTTO

Technical drawings / Fiche techniques / Technischezeichnungen / Technische tekeningen / технические схемы

NY 5829 / NY 5834 - ASTONE 

NY 5829

P. 46,5 cm

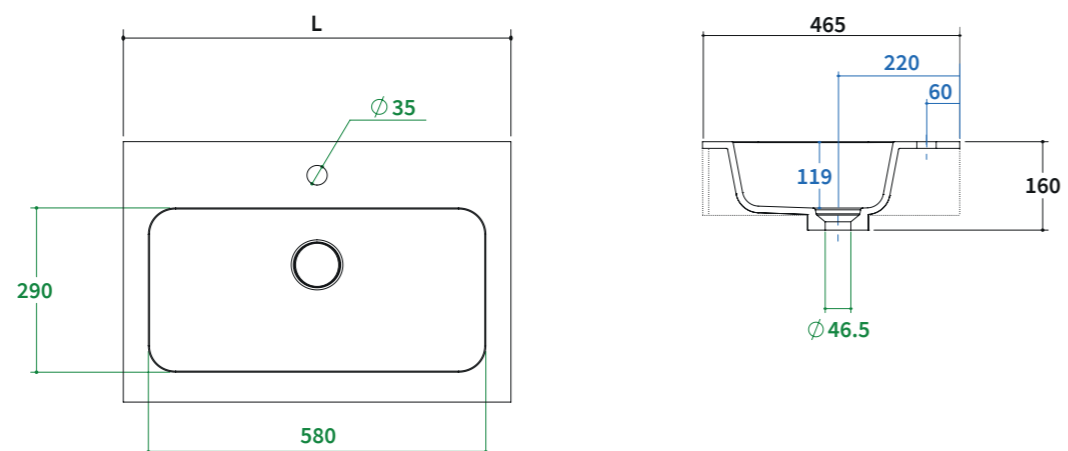

NY 5834

P. 53,5 cm

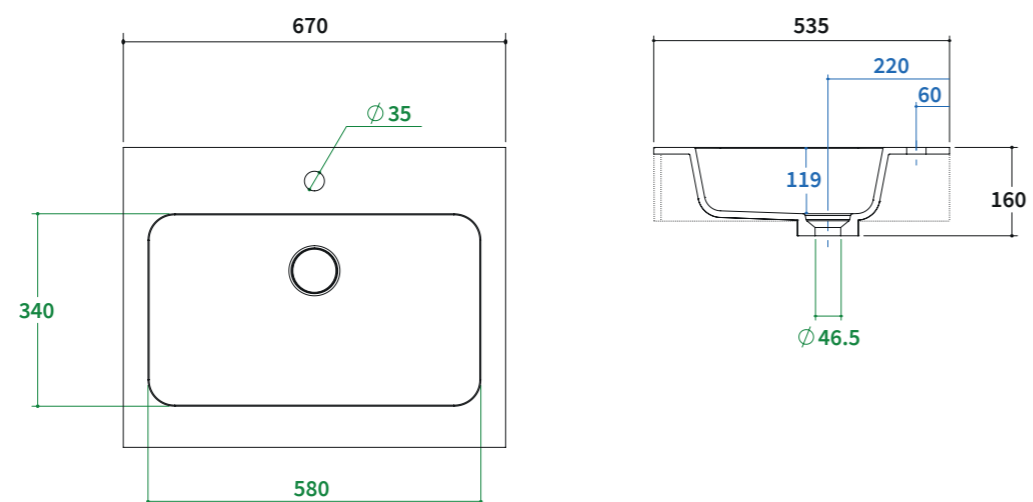

## SCHEDE PRODOTTO

Technical drawings / Fiche techniques / Technischezeichnungen / Technische tekeningen / технические схемы

NY 6429 / NY 6434 - ASTONE 

NY 6429

P. 46,5 cm

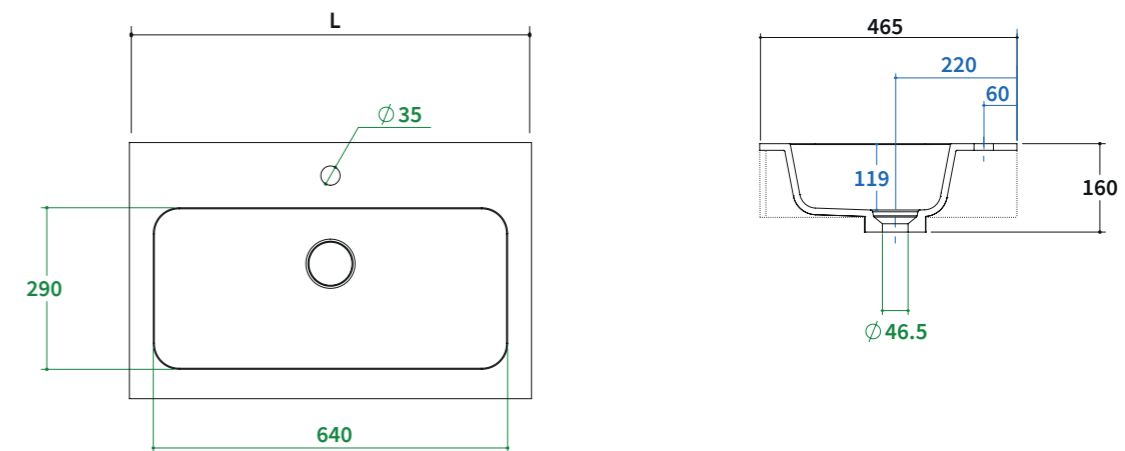

NY 6434

P. 53,5 cm

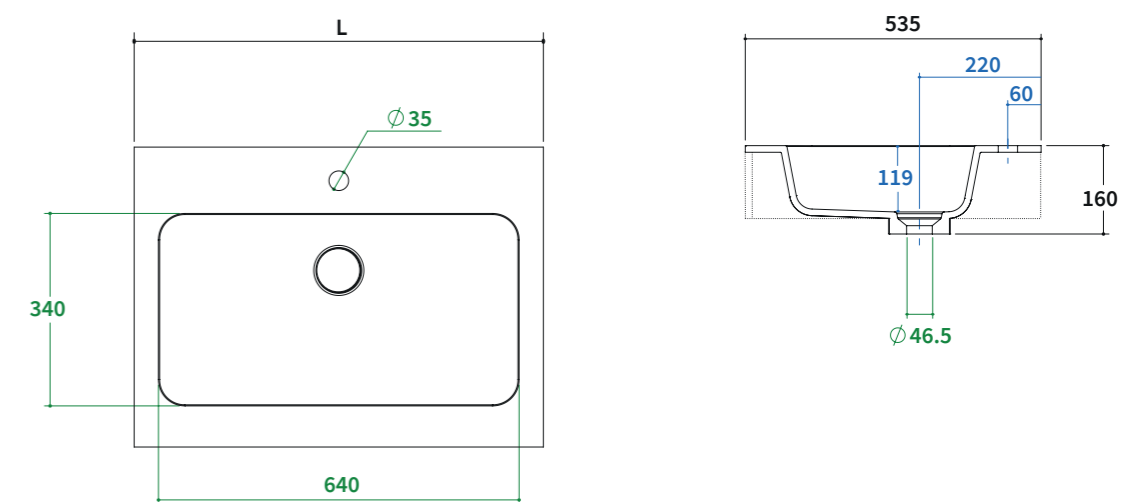

## Piletta a scarico libero e copripiletta in ASTONE inclusi

Fixed Astone waste (free drain) included / Bande de vidange à évacuation libre et cache-bande en Astone inclus / Astone Ablauf permanent inkl. / inclusief fixed Astone afvoerplug / Выпуск свободного стока с накладкой из материала Aston включен



## Piletta a scarico libero e copripiletta in ASTONE inclusi

Fixed Astone waste (free drain) included / Bande de vidange à évacuation libre et cache-bande en Astone inclus / Astone Ablauf permanent inkl. / inclusief fixed Astone afvoerplug / Выпуск свободного стока с накладкой из материала Aston включен



## SCHEDE PRODOTTO

Technical drawings / Fiche techniques / Technischezeichnungen / Technische tekeningen / технические схемы

NY 7529 / NY 7534 - ASTONE 

NY 7529

P. 46,5 cm

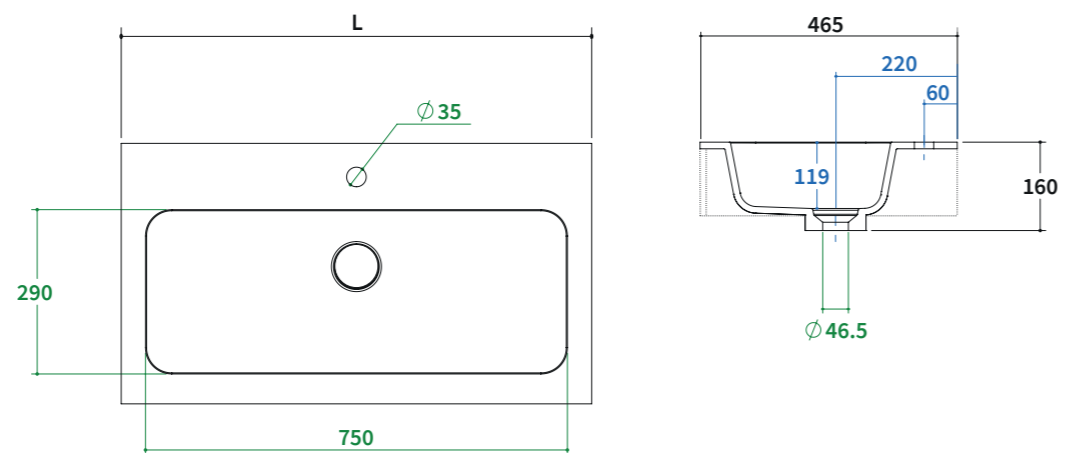

NY 7534

P. 53,5 cm

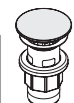
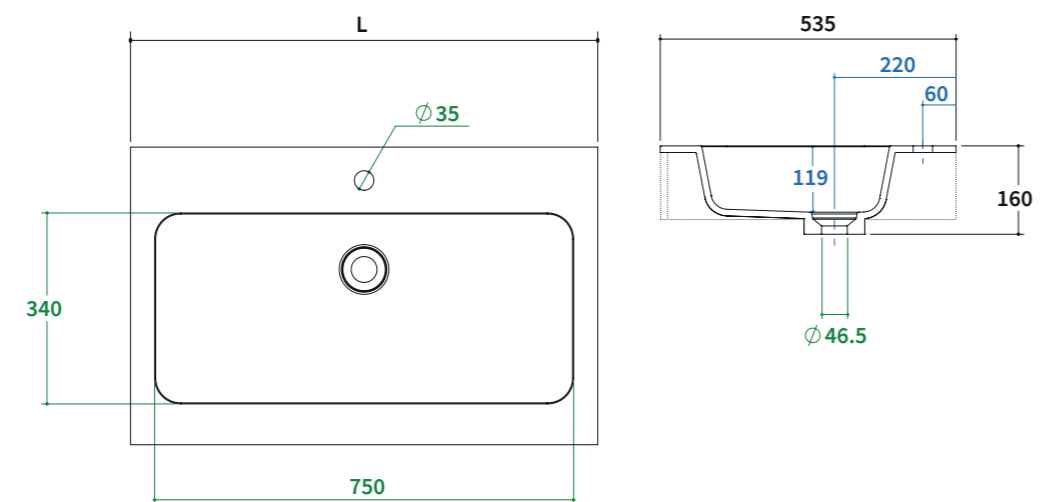
**Piletta a scarico libero e copripiletta in ASTONE inclusi**

Fixed Astone waste (free drain) included / Bande de vidange à évacuation libre et cache-bande en Astone inclus / Astone Ablauf permanent inkl. / inclusief fixed Astone afvoerplug / Выпуск свободного стока с накладкой из материала Aston включен

## SCHEDE PRODOTTO

Technical drawings / Fiche techniques / Technischezeichnungen / Technische tekeningen / технические схемы

## BOTTE 5229 / BOTTE 6729 - CRISTALLO S - CRISTALLO CERAMICO S6

Botte 5229 / Botte 6729 - crystal glass S, Ceramic glass S6 / Botte 5229 / Botte 6729 - verre S, Verre céramique S6 / Botte 5229 / Botte 6729 - Glas S, Keramik Glass S6 /

Botte 5229 / Botte 6729 - Glas S, Keramisch glas S6 / Botte 5229 / Botte 6729 - стекла S, Керамическое стекло S6

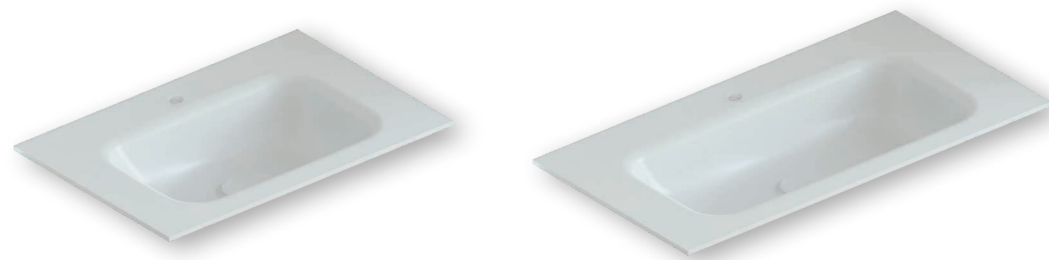

BOTTE 5229

P. 46,5 cm

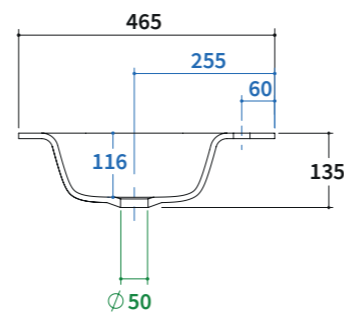
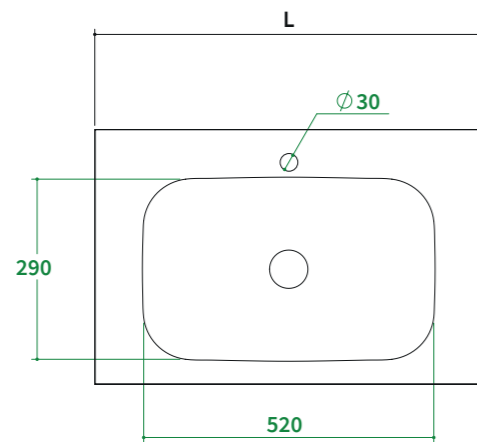

BOTTE 6729

P. 46,5 cm

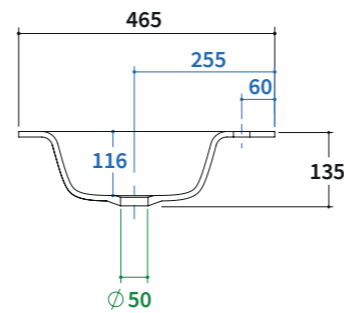
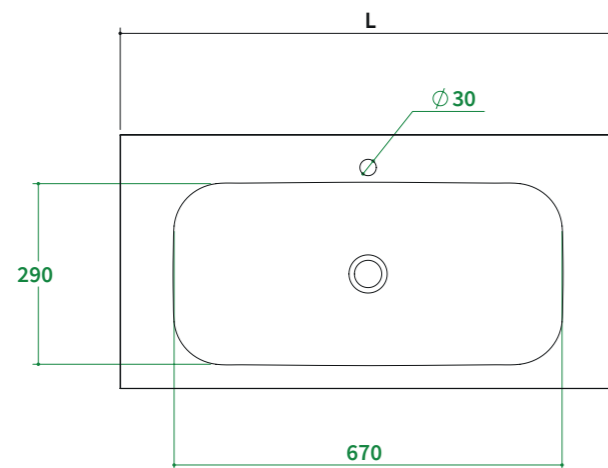

## SCHEDE PRODOTTO

Technical drawings / Fiche techniques / Technischezeichnungen / Technische tekeningen / технические схемы

## BOTTE 5231 / BOTTE 7229 - CRISTALLO S - CRISTALLO CERAMICO S6

Botte 5231 / Botte 7229 - crystal glass S, Ceramic glass S6 / Botte 5231 / Botte 7229 - verre S, Verre céramique S6 / Botte 5231 / Botte 7229 - Glas S, Keramik Glass S6 /

Botte 5231 / Botte 7229 - Glas S, Keramisch glas S6 / Botte 5231 / Botte 7229 - стекла S, Керамическое стекло S6

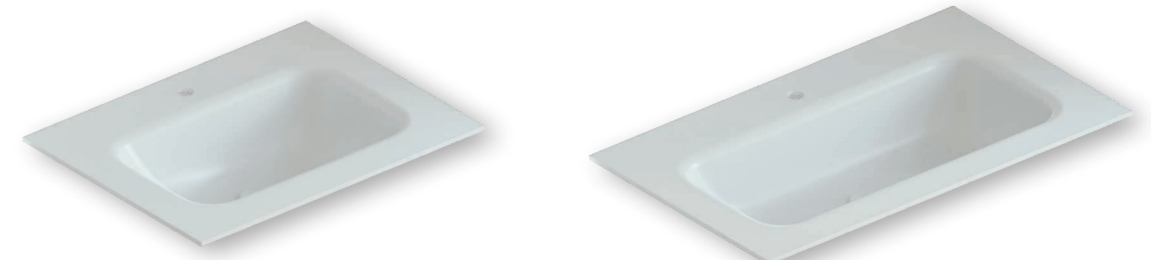

BOTTE 5231

P. 53,5 cm

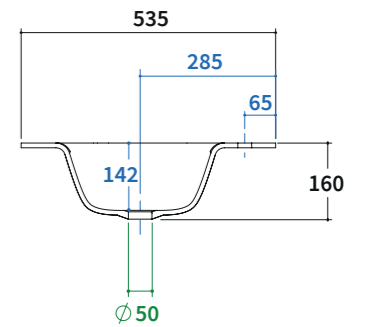
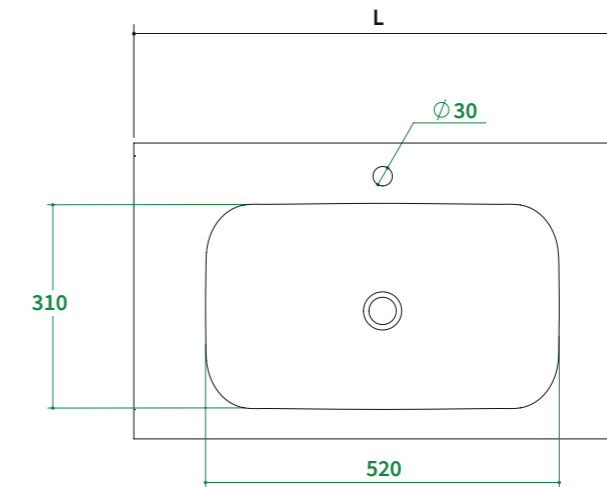

BOTTE 7231

P. 53,5 cm

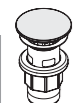
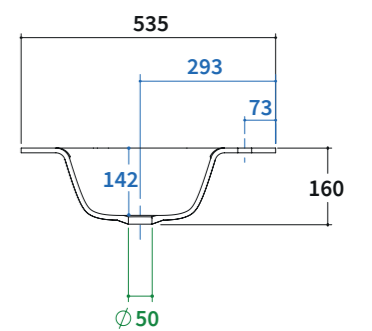
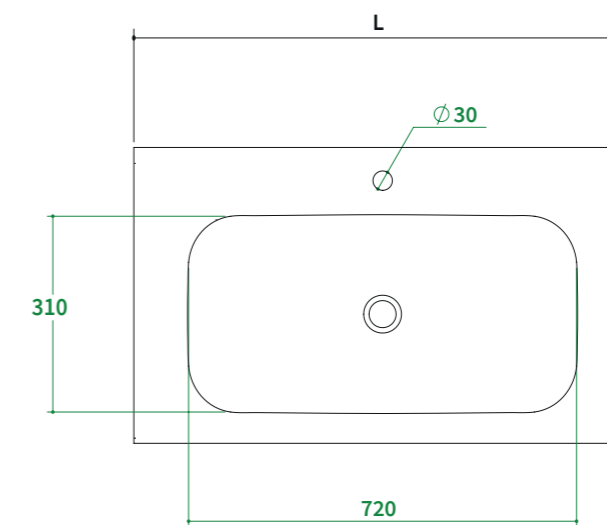

## Piletta a scarico libero e copripiletta in cristallo inclusi

Fixed glass waste (free drain) included / Bande de vidange à évacuation libre et cache-bande en verre inclus / Glass Ablauf permanant inkl. / inclusief vaste glazen afvoerplug / Выпуск свободного стока с накладкой включен



## Piletta a scarico libero e copripiletta in cristallo inclusi

Fixed glass waste (free drain) included / Bande de vidange à évacuation libre et cache-bande en verre inclus / Glass Ablauf permanant inkl. / inclusief vaste glazen afvoerplug / Выпуск свободного стока с накладкой включен

## SCHEDE PRODOTTO

Technical drawings / Fiche techniques / Technischezeichnungen / Technische tekeningen / технические схемы

OVALE 5733 - CRISTALLO **S** - CRISTALLO CERAMICO **S6**Ovale 5733 - crystal glass **S**, Ceramic glass **S6** / Ovale 5733 - verre **S**, Verre céramique **S6** / Ovale 5733 - Glas **S**, Keramik Glass **S6** /Ovale 5733 - Glas **S**, Keramisch glas **S6** / Ovale 5733 - стекла **S**, Керамическое стекло **S6**

OVALE 5733

P. 53,5 cm

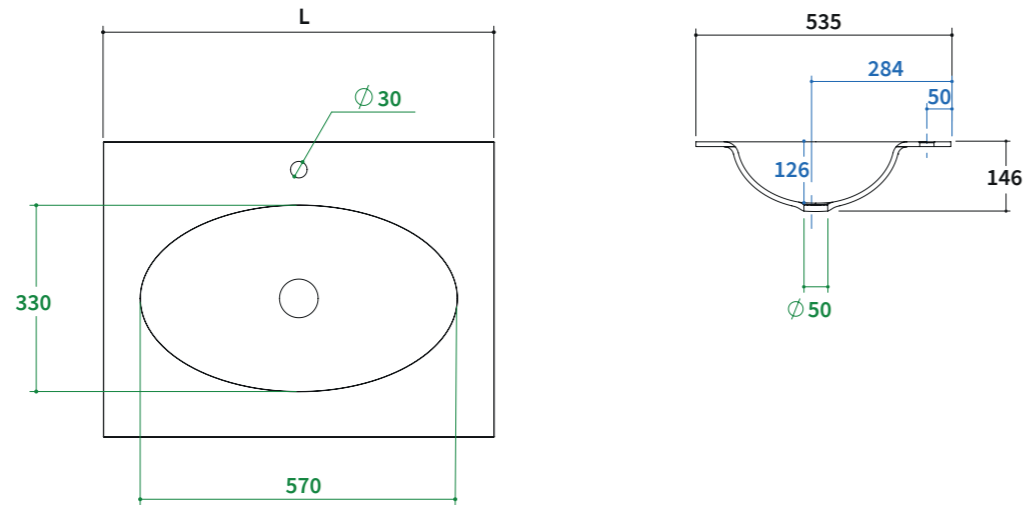

## SCHEDE PRODOTTO

Technical drawings / Fiche techniques / Technischezeichnungen / Technische tekeningen / технические схемы

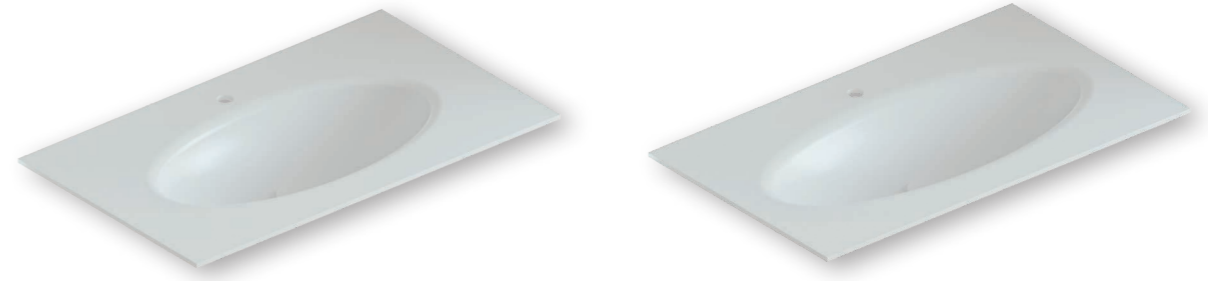
OVALE 6533 / OVALE 7533 - CRISTALLO **S** - CRISTALLO CERAMICO **S6**Ovale 6533 / Ovale 7533 - crystal glass **S**, Ceramic glass **S6** / Ovale 6533 / Ovale 7533 - verre **S**, Verre céramique **S6** / Ovale 6533 / Ovale 7533 - Glas **S**, Keramik Glass **S6** /Ovale 6533 / Ovale 7533 - Glas **S**, Keramisch glas **S6** / Ovale 6533 / Ovale 7533 - стекла **S**, Керамическое стекло **S6**

OVALE 6533

P. 53,5 cm

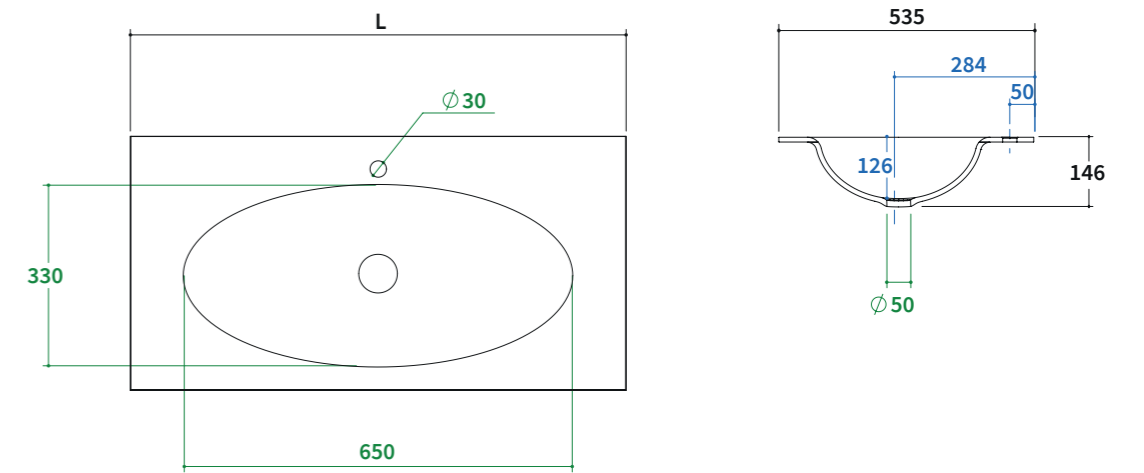

OVALE 7533

P. 53,5 cm

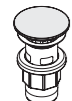
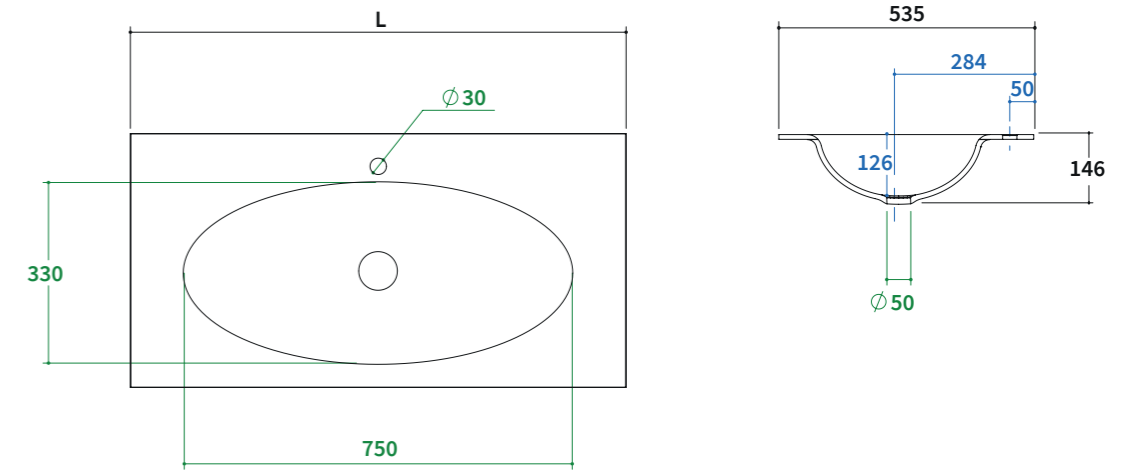

## Piletta a scarico libero e copripiletta in cristallo inclusi

Fixed glass waste (free drain) included / Bande de vidange à évacuation libre et cache-bande en verre inclus / Glass Ablauf permanant inkl. / inclusief vaste glazen afvoerplug / Выпуск свободного стока с накладкой включен



## Piletta a scarico libero e copripiletta in cristallo inclusi

Fixed glass waste (free drain) included / Bande de vidange à évacuation libre et cache-bande en verre inclus / Glass Ablauf permanant inkl. / inclusief vaste glazen afvoerplug / Выпуск свободного стока с накладкой включен

## SCHEDE PRODOTTO

Technical drawings / Fiche techniques / Technischezeichnungen / Technische tekeningen / технические схемы

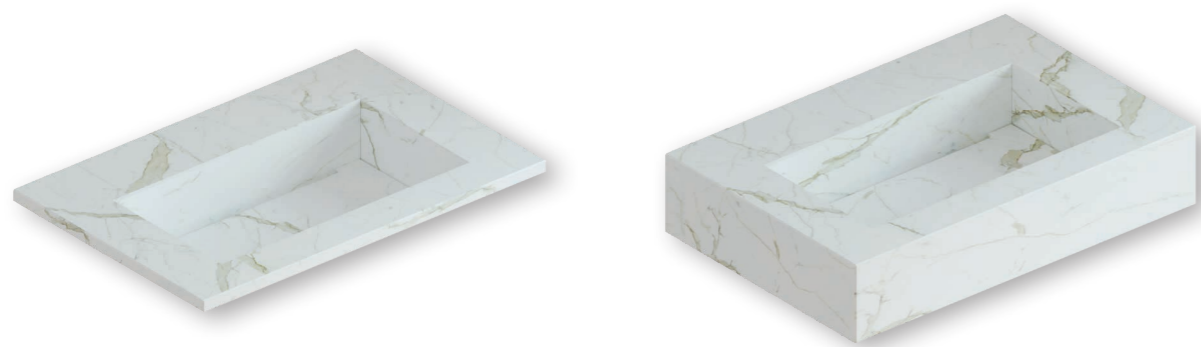
COVER 5026 / COVER 5031 - GRES **X**, GRES A SPESSORE **K**Cover 5026 / Cover 5031 - Gres **X**, Full-body gres **K** / Cover 5026 / Cover 5031 - Grès **X**, Grès pleine masse **K** / Cover 5026 / Cover 5031 - Steinzeug **X**, Steinzeug dick **K** /Cover 5026 / Cover 5031 - Gres **X**, Full body gres **K** / Cover 5026 / Cover 5031 - Керамика **X**, Керамика увеличенной толщ **K**

COVER 5026

P. 46,5 cm

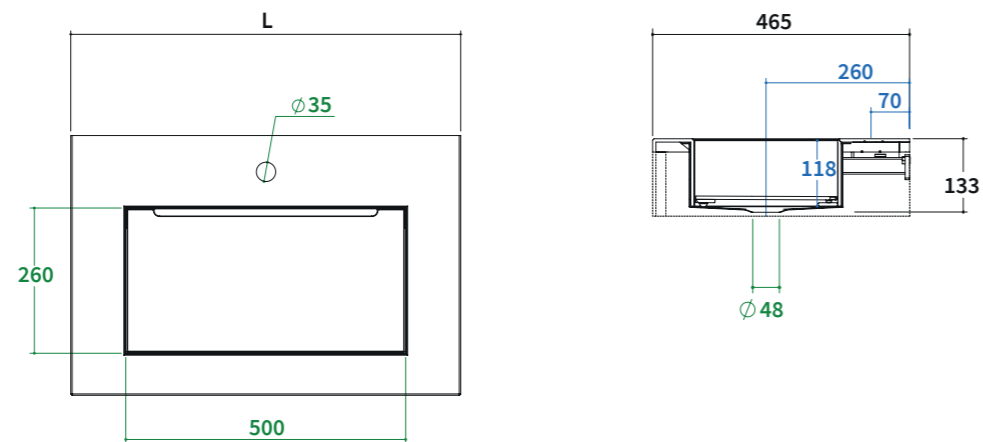

COVER 5031

P. 53,5 cm

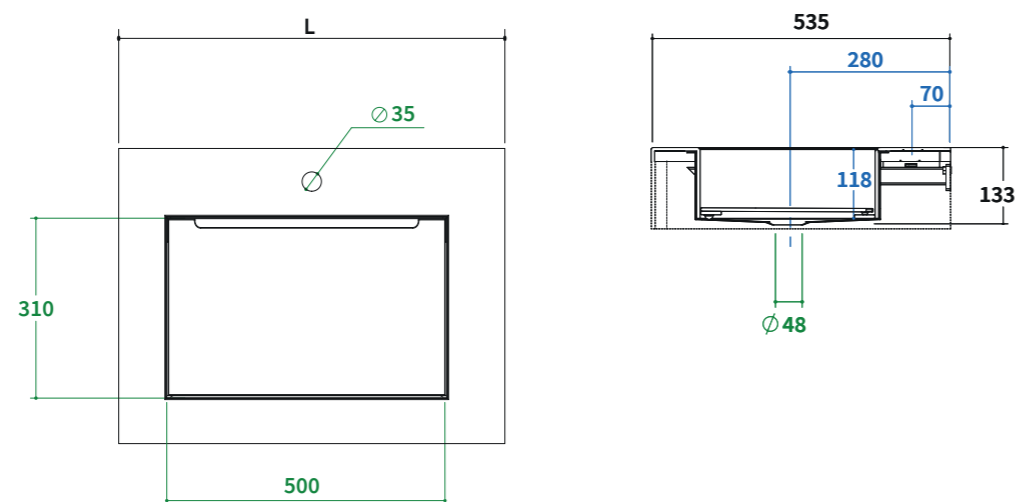

## SCHEDE PRODOTTO

Technical drawings / Fiche techniques / Technischezeichnungen / Technische tekeningen / технические схемы

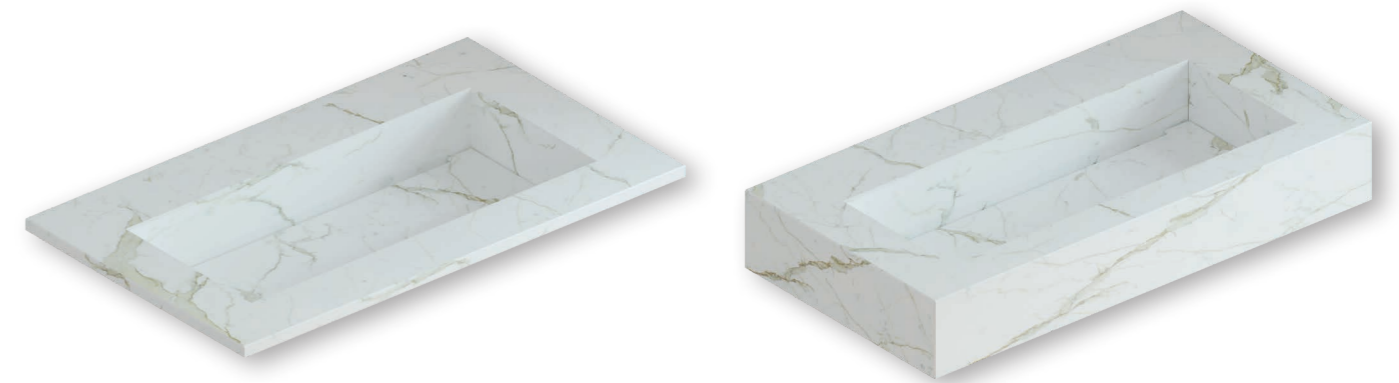
COVER 7026 / COVER 7031 - GRES **X**, GRES A SPESSORE **K**Cover 7026 / Cover 7031 - Gres **X**, Full-body gres **K** / Cover 7026 / Cover 7031 - Grès **X**, Grès pleine masse **K** / Cover 7026 / Cover 7031 - Steinzeug **X**, Steinzeug dick **K** /Cover 7026 / Cover 7031 - Gres **X**, Full body gres **K** / Cover 7026 / Cover 7031 - Керамика **X**, Керамика увеличенной толщ **K**

COVER 7026

P. 46,5 cm

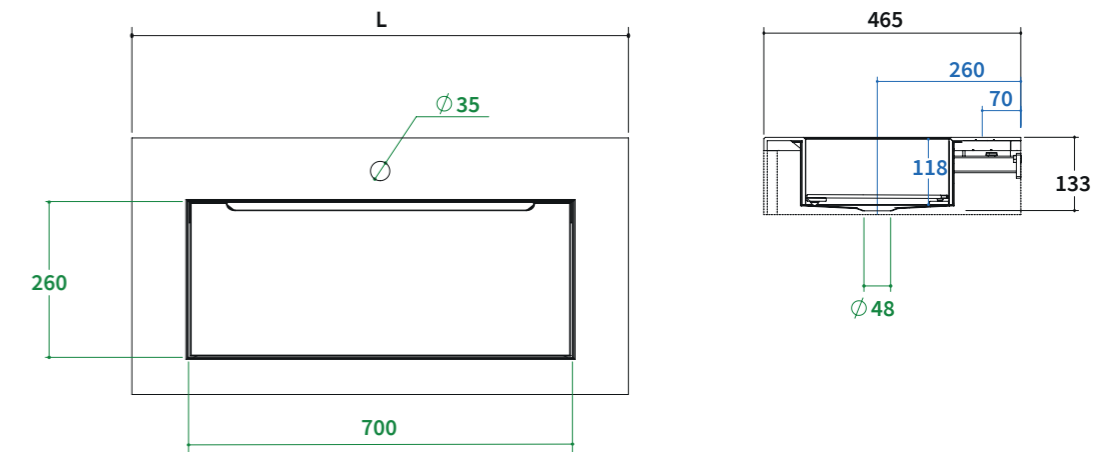

COVER 7031

P. 53,5 cm

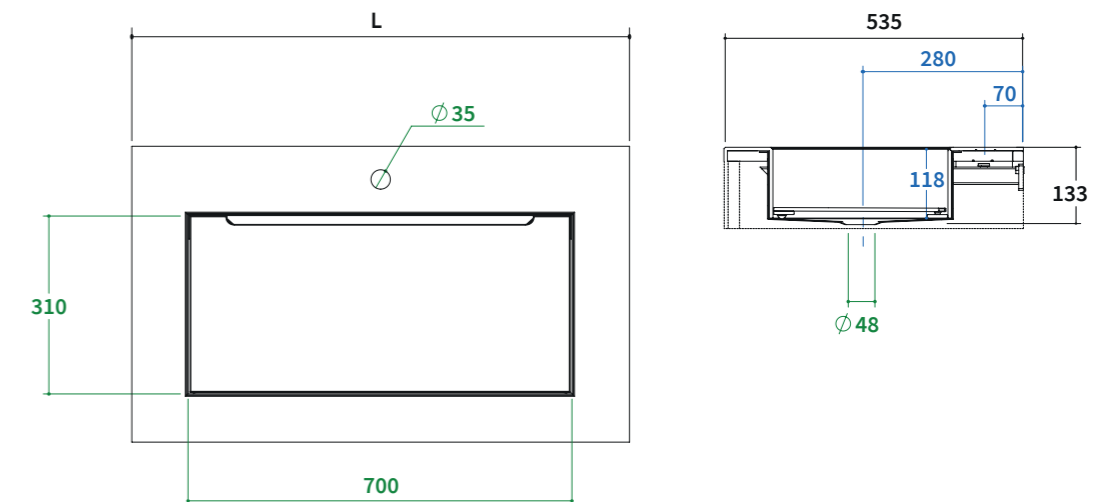



## SCHEDE PRODOTTO

Technical drawings / Fiche techniques / Technischezeichnungen / Technische tekeningen / технические схемы

SLICE 5026 / SLICE 5031 - GRES **X**, GRES A SPESSORE **K**Slice 5026 / Slice 5031 - Gres **X**, Full-body gres **K** / Slice 5026 / Slice 5031 - Grès **X**, Grès pleine masse **K** / Slice 5026 / Slice 5031 - Steinzeug **X**, Steinzeug dick **K** / Slice 5026 / Slice 5031 - Gres **X**, Full body gres **K** / Slice 5026 / Slice 5031 - Керамика **X**, Керамика увеличенной толщ **K**

SLICE 5026

P. 46,5 cm

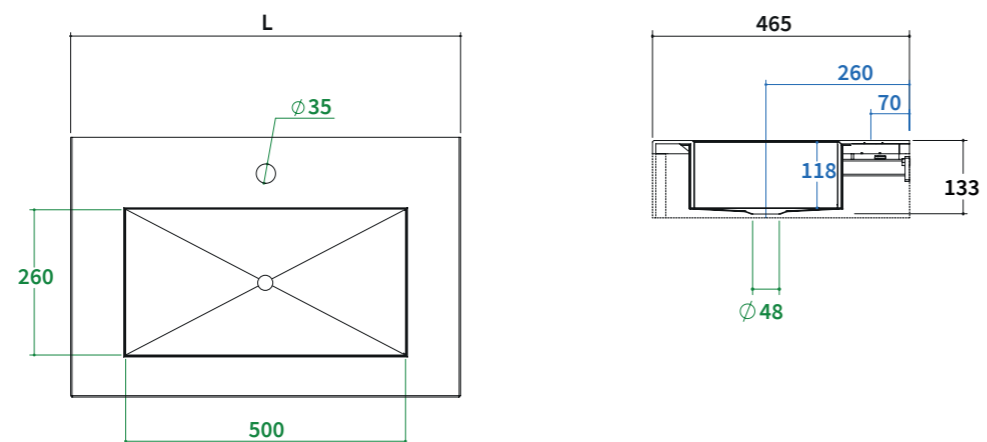

SLICE 5031

P. 53,5 cm

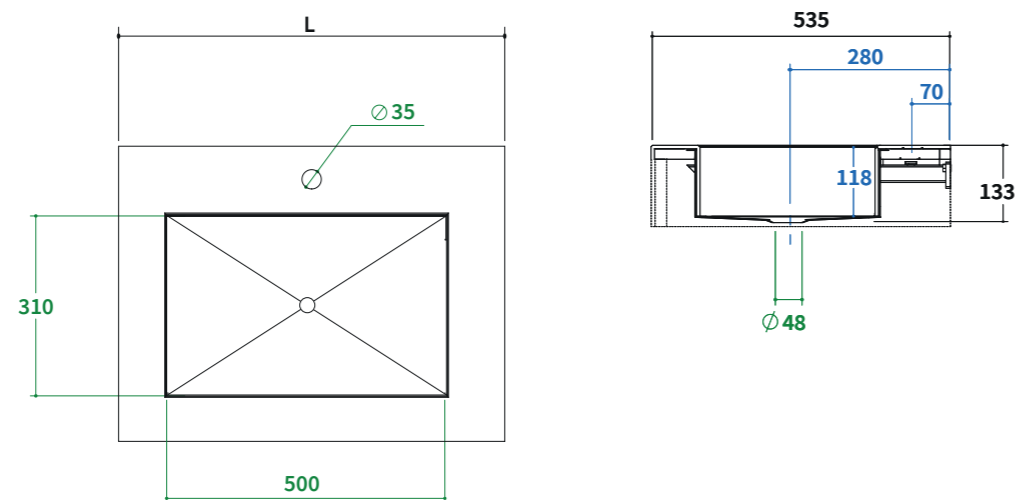

## SCHEDE PRODOTTO

Technical drawings / Fiche techniques / Technischezeichnungen / Technische tekeningen / технические схемы

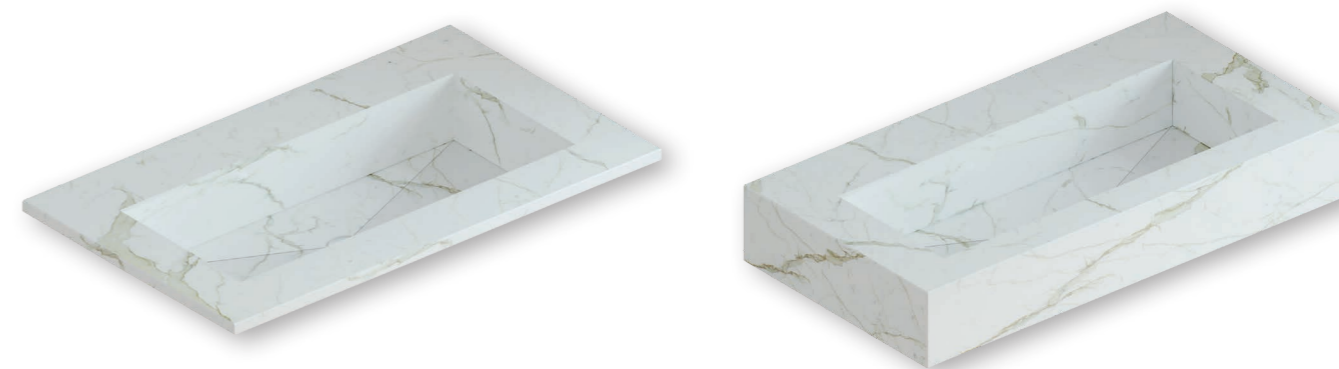
SLICE 7026 / SLICE 5031 - GRES **X**, GRES A SPESSORE **K**Slice 7026 / Slice 7031 - Gres **X**, Full-body gres **K** / Slice 7026 / Slice 7031 - Grès **X**, Grès pleine masse **K** / Slice 7026 / Slice 7031 - Steinzeug **X**, Steinzeug dick **K** / Slice 7026 / Slice 7031 - Gres **X**, Full body gres **K** / Slice 7026 / Slice 7031 - Керамика **X**, Керамика увеличенной толщ **K**

SLICE 7026

P. 46,5 cm

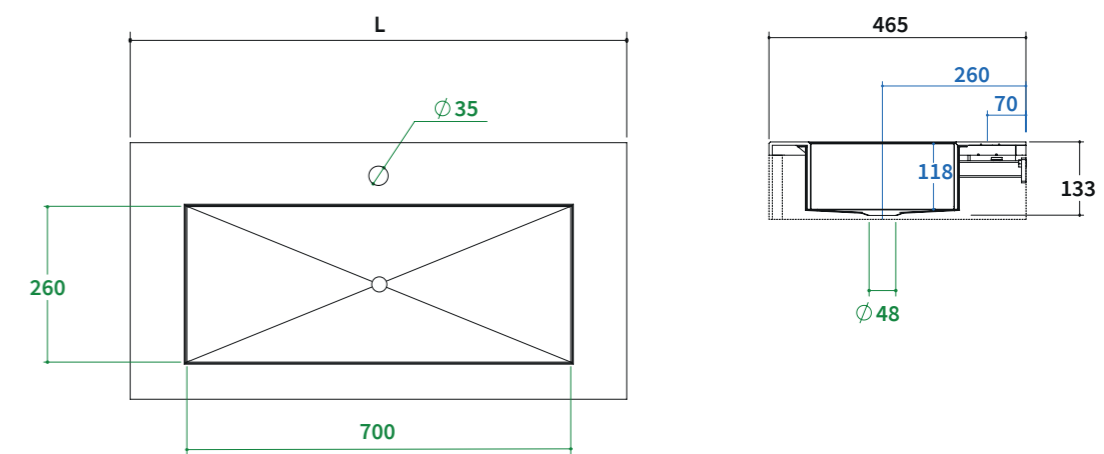

SLICE 7031

P. 53,5 cm

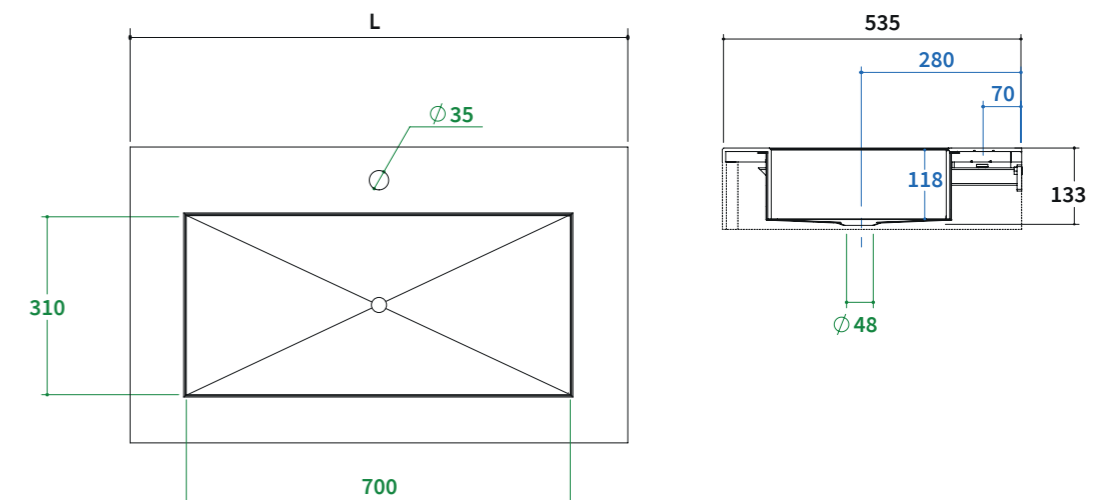

## SCHEDE PRODOTTO

Technical drawings / Fiche techniques / Technischezeichnungen / Technische tekeningen / технические схемы

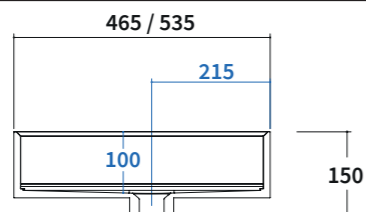
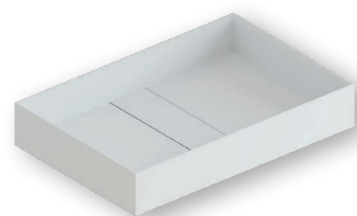
PLACE - ASTONE  - P. 46,5 / 53,5 CM**Piletta a scarico libero e copripiletta in ASTONE inclusi**

Fixed Astone waste (free drain) included / Bande de vidange à évacuation libre et cache-bande en Astone inclus / Astone Ablauf permanent inkl. / inclusief fixed Astone afvoerplug / Выпуск свободного стока с накладкой из материала Астон включен

## L. 45



## L. 70



## L. 90



## L. 105



## L. 115

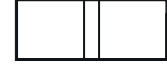

## L. 120

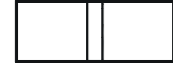

## L. 125

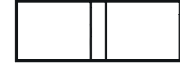

## L. 135



## L. 140



## L. 150



## L. 155

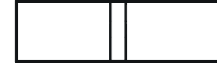

## L. 160



## L. 180



P.	COD.	PESO weight/poids/gewicht/ge wicht/äec	DIMENSIONI IMBALLO packaging dimension/dimensions emballage/verpackungsgroesse/afmeting verpakking/размеры упаковки
46,5 cm	LAV PLC IN CX Q 401	11 Kg	57 x 62 x 33 cm
53,5 cm	LAV PLC IN CX Q 501	12,5 Kg	57 x 69 x 33 cm
46,5 cm	LAV PLC IN CX Q 402	15 Kg	92 x 62 x 33 cm
53,5 cm	LAV PLC IN CX Q 502	16,5 Kg	92 x 69 x 33 cm
46,5 cm	LAV PLC IN CX Q 403	18 Kg	102 x 62 x 33 cm
53,5 cm	LAV PLC IN CX Q 503	19,5 Kg	102 x 69 x 33 cm
46,5 cm	LAV PLC IN CX Q 404	20 Kg	117 x 62 x 33 cm
53,5 cm	LAV PLC IN CX Q 504	21,5 Kg	117 x 69 x 33 cm
46,5 cm	LAV PLC IN CX Q 405	22,5 Kg	127 x 62 x 33 cm
53,5 cm	LAV PLC IN CX Q 505	24 Kg	127 x 69 x 33 cm
46,5 cm	LAV PLC IN CX Q 406	23 Kg	132 x 62 x 33 cm
53,5 cm	LAV PLC IN CX Q 506	24,5 Kg	132 x 62 x 33 cm
46,5 cm	LAV PLC IN CX Q 407	24 Kg	137 x 62 x 33 cm
53,5 cm	LAV PLC IN CX Q 507	25,5 Kg	137 x 69 x 33 cm
46,5 cm	LAV PLC IN CX Q 408	25 Kg	147 x 62 x 33 cm
53,5 cm	LAV PLC IN CX Q 508	26,5 Kg	147 x 69 x 33 cm
46,5 cm	LAV PLC IN CX Q 409	26 Kg	152 x 62 x 33 cm
53,5 cm	LAV PLC IN CX Q 509	27,5 Kg	152 x 69 x 33 cm
46,5 cm	LAV PLC IN CX Q 410	27,5 Kg	162 x 62 x 33 cm
53,5 cm	LAV PLC IN CX Q 510	29 Kg	162 x 69 x 33 cm
46,5 cm	LAV PLC IN CX Q 411	28,5 Kg	167 x 62 x 33 cm
53,5 cm	LAV PLC IN CX Q 511	30 Kg	167 x 69 x 33 cm
46,5 cm	LAV PLC IN CX Q 412	29,5 Kg	172 x 62 x 33 cm
53,5 cm	LAV PLC IN CX Q 512	31 Kg	172 x 69 x 33 cm
46,5 cm	LAV PLC IN CX Q 413	34 Kg	192 x 62 x 33 cm
53,5 cm	LAV PLC IN CX Q 513	35,5 Kg	192 x 69 x 33 cm

## SCHEDE PRODOTTO

Technical drawings / Fiche techniques / Technischezeichnungen / Technische tekeningen / технические схемы

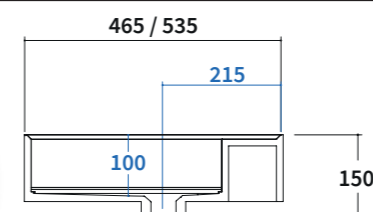
PLACE CON - ASTONE  - P. 46,5 / 53,5 CM**Piletta a scarico libero e copripiletta in ASTONE inclusi**

Fixed Astone waste (free drain) included / Bande de vidange à évacuation libre et cache-bande en Astone inclus / Astone Ablauf permanent inkl. / inclusief fixed Astone afvoerplug / Выпуск свободного стока с накладкой из материала Астон включен

## L. 45



## L. 70

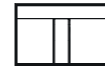

## L. 90

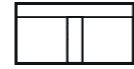

## L. 105

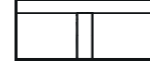

## L. 115

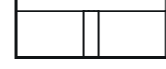

## L. 120

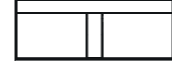

## L. 125

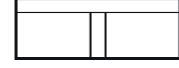

## L. 135

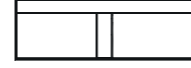

## L. 140

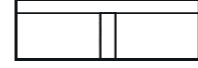

## L. 150

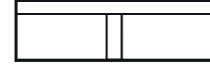

## L. 155

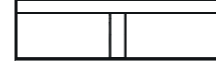

## L. 160

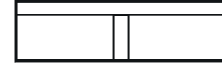

## L. 180

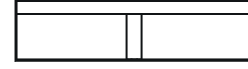

P.	COD.	PESO weight/poids/gewicht/ge wicht/äec	DIMENSIONI IMBALLO packaging dimension/dimensions emballage/verpackungsgroesse/afmeting verpakking/размеры упаковки
46,5 cm	LAV PLA IN CX Q 401	12,5 Kg	57 x 62 x 33 cm
53,5 cm	LAV PLA IN CX Q 501	13,5 Kg	57 x 69 x 33 cm
46,5 cm	LAV PLA IN CX Q 402	16,5 Kg	92 x 62 x 33 cm
53,5 cm	LAV PLA IN CX Q 502	18,5 Kg	92 x 69 x 33 cm
46,5 cm	LAV PLA IN CX Q 403	20,5 Kg	102 x 62 x 33 cm
53,5 cm	LAV PLA IN CX Q 503	22,5 Kg	102 x 69 x 33 cm
46,5 cm	LAV PLA IN CX Q 404	23 Kg	117 x 62 x 33 cm
53,5 cm	LAV PLA IN CX Q 504	25 Kg	117 x 69 x 33 cm
46,5 cm	LAV PLA IN CX Q 405	27 Kg	127 x 62 x 33 cm
53,5 cm	LAV PLA IN CX Q 505	29,5 Kg	127 x 69 x 33 cm
46,5 cm	LAV PLA IN CX Q 406	26 Kg	132 x 62 x 33 cm
53,5 cm	LAV PLA IN CX Q 506	28 Kg	132 x 62 x 33 cm
46,5 cm	LAV PLA IN CX Q 407	29 Kg	137 x 62 x 33 cm
53,5 cm	LAV PLA IN CX Q 507	30,5 Kg	137 x 69 x 33 cm
46,5 cm	LAV PLA IN CX Q 408	29,5 Kg	147 x 62 x 33 cm
53,5 cm	LAV PLA IN CX Q 508	31,5 Kg	147 x 69 x 33 cm
46,5 cm	LAV PLA IN CX Q 409	32 Kg	152 x 62 x 33 cm
53,5 cm	LAV PLA IN CX Q 509	32 Kg	152 x 69 x 33 cm
46,5 cm	LAV PLA IN CX Q 410	33,5 Kg	162 x 62 x 33 cm
53,5 cm	LAV PLA IN CX Q 510	33,5 Kg	162 x 69 x 33 cm
46,5 cm	LAV PLA IN CX Q 411	35,5 Kg	167 x 62 x 33 cm
53,5 cm	LAV PLA IN CX Q 511	35,5 Kg	167 x 69 x 33 cm
46,5 cm	LAV PLA IN CX Q 412	37 Kg	172 x 62 x 33 cm
53,5 cm	LAV PLA IN CX Q 512	36 Kg	172 x 69 x 33 cm
46,5 cm	LAV PLA IN CX Q 413	41 Kg	192 x 62 x 33 cm
53,5 cm	LAV PLA IN CX Q 513	40 Kg	192 x 69 x 33 cm

## SCHEDE PRODOTTO

Technical drawings / Fiche techniques / Technischezeichnungen / Technische tekeningen / технические схемы

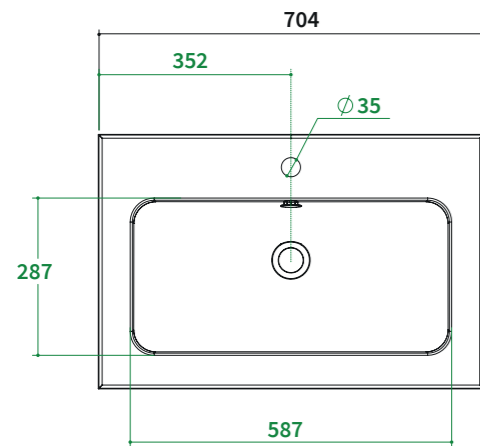
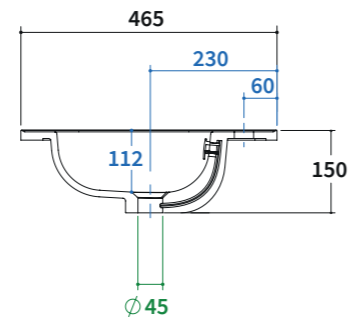
EDGE - MINERALMATT **P1**, MINERALGLOSS **P2** - P. 46,5 CM

## EDGE L.70

COD.	PESO weight/poids/gewicht/ gewicht/bec	DIMENSIONI IMBALLO packaging dimension/dimensions emballage/verpackungsgrösse/afmeting verpakking/размеры упаковки
LAV EDG IT CX P 402	11 Kg	75 x 49 x 21

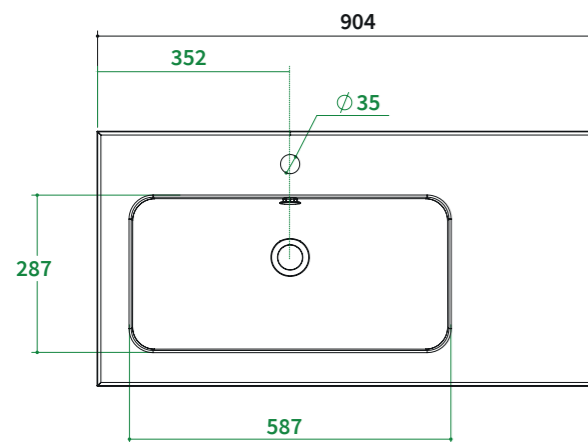

## EDGE L.90

COD.	PESO weight/poids/gewicht/ gewicht/bec	DIMENSIONI IMBALLO packaging dimension/dimensions emballage/verpackungsgrösse/afmeting verpakking/размеры упаковки
LAV EDG IT SX P 403	13 Kg	95 x 49 x 21

## SCHEDE PRODOTTO

Technical drawings / Fiche techniques / Technischezeichnungen / Technische tekeningen / технические схемы

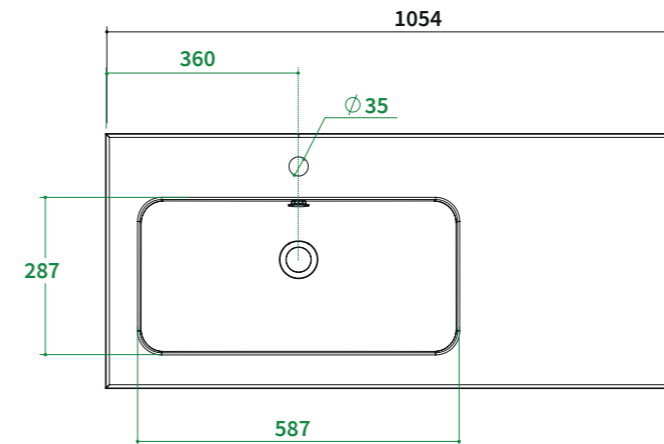
EDGE - MINERALMATT **P1**, MINERALGLOSS **P2** - P. 46,5 CM

## EDGE L.105

COD.	PESO weight/poids/gewicht/ gewicht/bec	DIMENSIONI IMBALLO packaging dimension/dimensions emballage/verpackungsgrösse/afmeting verpakking/размеры упаковки
LAV EDG IT SX P 404	14,5 Kg	110x49x21

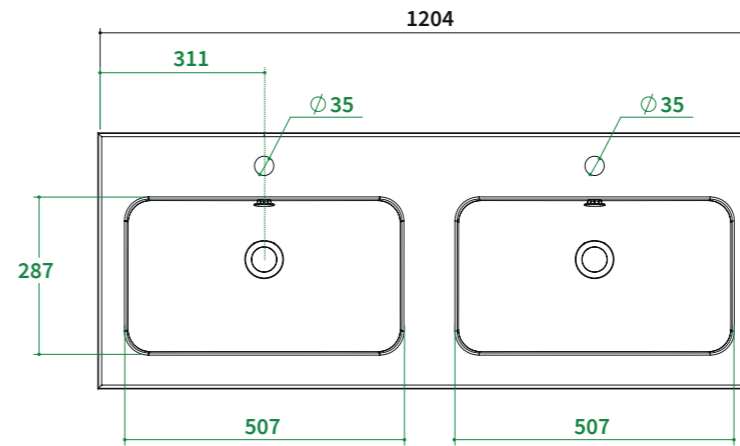

## EDGE L.120

COD.	PESO weight/poids/gewicht/ gewicht/bec	DIMENSIONI IMBALLO packaging dimension/dimensions emballage/verpackungsgrösse/afmeting verpakking/размеры упаковки
LAV EDG IT 2X P 406	19 Kg	125 x 49 x 21

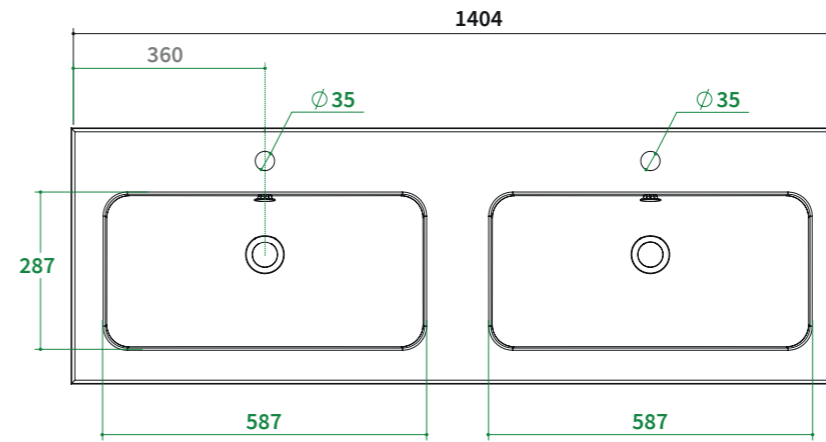

## EDGE L.140

COD.	PESO weight/poids/gewicht/ gewicht/bec	DIMENSIONI IMBALLO packaging dimension/dimensions emballage/verpackungsgrösse/afmeting verpakking/размеры упаковки
LAV EDG IT 2X P 409	21,5 Kg	145 x 49 x 21



**Incluso tappo foro troppopieno in tre finiture (bianco opaco, bianco lucido e cromato).**

Including the overflow ring in 3 finishes (gloss white, matt white and chromed) / Bouchon du trop-plein en trois finitions (blanc mat, blanc brillant chromé) inclus. / Inkl. Überlaufing in 3 Finishes (weiss glanz, weiss matt, chrome) / Inclusief de overlooping in 3 afwerkingen (glans wit, mat wit en glans chroom) / Комплект накладок на перелив в 3-х вариантах отделки включен (белый глянцевый, белый матовый, хром)



**Incluso tappo foro troppopieno in tre finiture (bianco opaco, bianco lucido e cromato).**

Including the overflow ring in 3 finishes (gloss white, matt white and chromed) / Bouchon du trop-plein en trois finitions (blanc mat, blanc brillant chromé) inclus. / Inkl. Überlaufing in 3 Finishes (weiss glanz, weiss matt, chrome) / Inclusief de overlooping in 3 afwerkingen (glans wit, mat wit en glans chroom) / Комплект накладок на перелив в 3-х вариантах отделки включен (белый глянцевый, белый матовый, хром)

## SCHEDE PRODOTTO

Technical drawings / Fiche techniques / Technischezeichnungen / Technische tekeningen / технические схемы

## THIN

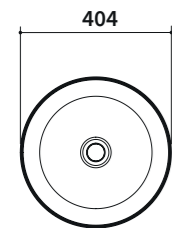
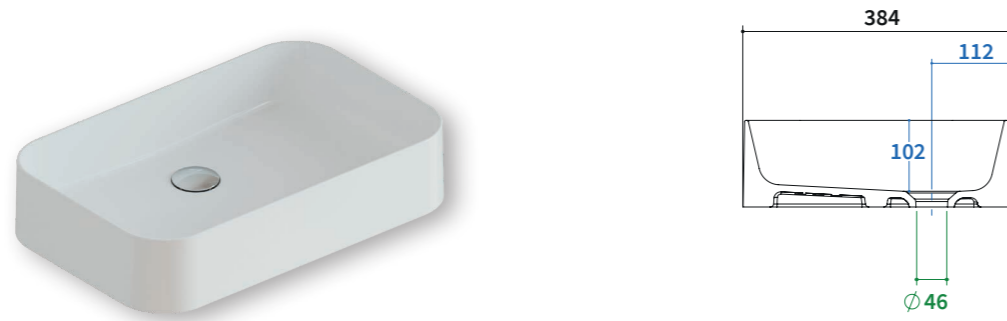

## THIN D.40

COD.	PESO weight/poids/gewicht/ gewicht/aec.	DIMENSIONI IMBALLO packaging/dimension/dimensies/ emballage/verpackungsgroesse/afmeting/ verpakking/размеры упаковки
LAV THN AP 00 R 02	10,5 Kg	45,5 x 45,5 x 19 cm

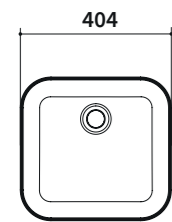

## THIN L.40

COD.	PESO weight/poids/gewicht/ gewicht/aec.	DIMENSIONI IMBALLO packaging/dimension/dimensies/ emballage/verpackungsgroesse/afmeting/ verpakking/размеры упаковки
LAV THN AP 00 R 03	12 Kg	45,5 x 45,5 x 19 cm

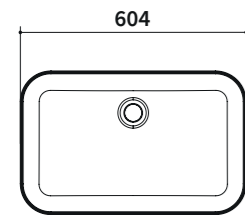

## THIN L.60

COD.	PESO weight/poids/gewicht/ gewicht/aec.	DIMENSIONI IMBALLO packaging/dimension/dimensies/ emballage/verpackungsgroesse/afmeting/ verpakking/размеры упаковки
LAV THN AP 00 R 01	17,5 Kg	65,5 x 45,5 x 19 cm

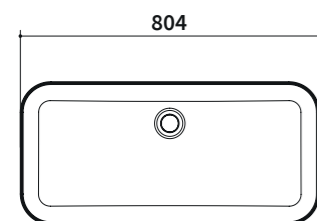

## THIN L.80

COD.	PESO weight/poids/gewicht/ gewicht/aec.	DIMENSIONI IMBALLO packaging/dimension/dimensies/ emballage/verpackungsgroesse/afmeting/ verpakking/размеры упаковки
LAV THN AP 00 R 04	22 Kg	85,5 x 45,5 x 19 cm

## Colori ceramica disponibili:

Available ceramic colours, finitions céramique disponibles, erhältliche Keramik Farben, verkrijgbare kleuren keramiek, Доступные цвета для керамики

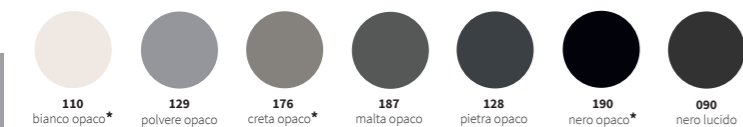

## SCHEDE PRODOTTO

Technical drawings / Fiche techniques / Technischezeichnungen / Technische tekeningen / технические схемы

## SQUARE

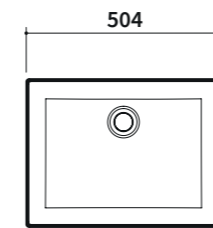
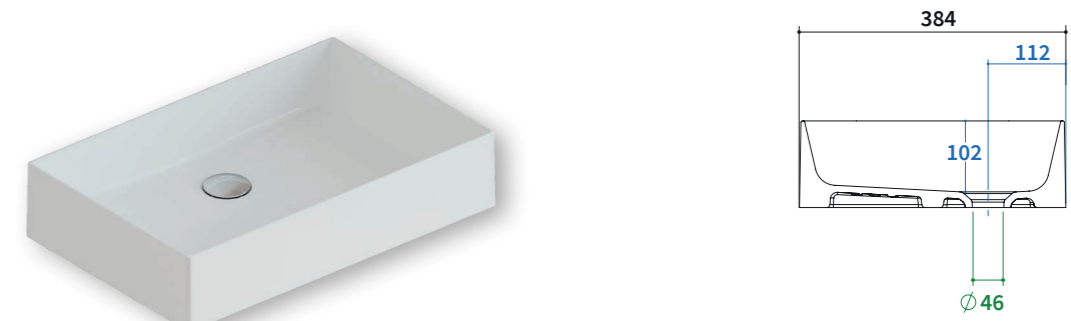

## SQUARE L.50

COD.	PESO weight/poids/gewicht/ gewicht/aec.	DIMENSIONI IMBALLO packaging/dimension/dimensies/ emballage/verpackungsgroesse/afmeting/ verpakking/размеры упаковки
LAV SQU AP 00 R 01	15,5 Kg	55,5 x 45,5 x 19 cm

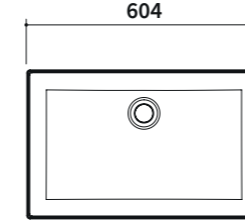

## SQUARE L.60

COD.	PESO weight/poids/gewicht/ gewicht/aec.	DIMENSIONI IMBALLO packaging/dimension/dimensies/ emballage/verpackungsgroesse/afmeting/ verpakking/размеры упаковки
LAV SQU AP 00 R 02	18 Kg	65,5 x 45,5 x 19 cm

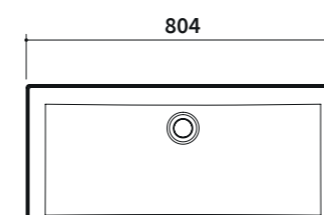

## SQUARE L.80

COD.	PESO weight/poids/gewicht/ gewicht/aec.	DIMENSIONI IMBALLO packaging/dimension/dimensies/ emballage/verpackungsgroesse/afmeting/ verpakking/размеры упаковки
LAV SQU AP 00 R 03	28 Kg	85,5 x 45,5 x 19 cm

## Colori ceramica disponibili:

Available ceramic colours, finitions céramique disponibles, erhältliche Keramik Farben, verkrijgbare kleuren keramiek, Доступные цвета для керамики

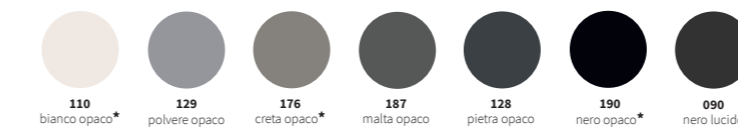



## SCHEDE PRODOTTO

Technical drawings / Fiche techniques / Technischezeichnungen / Technische tekeningen / технические схемы

## SQUARE 2

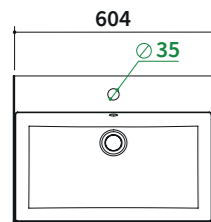
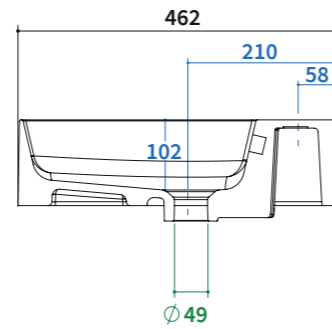

## SQUARE 2 L.60

COD.	PESO weight/poids/gewicht/ gewicht/вес	DIMENSIONI IMBALLO packaging dimension/dimensions emballage/verpakking/groesse/afmeting упаковка/размеры упаковки
LAV SQ2 AP 00 R 01	27 Kg	65,5 x 45,5 x 19 cm

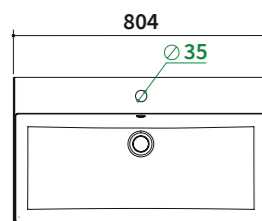

## SQUARE 2 L.80

COD.	PESO weight/poids/gewicht/ gewicht/вес	DIMENSIONI IMBALLO packaging dimension/dimensions emballage/verpakking/groesse/afmeting упаковка/размеры упаковки
LAV SQ2 AP 00 R 02	33,5 Kg	85,5 x 45,5 x 19 cm

## Colori ceramica disponibili:

Available ceramic colours, finitions céramique disponibles, erhältliche Keramik Farben, verkrijgbare kleuren keramiek, Доступные цвета для керамики

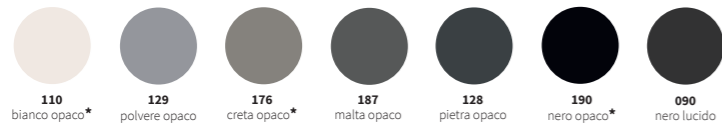

## SCHEDE DI INSTALLAZIONE

Data sheets  
Fiches techniques  
Technische Zeichnungen  
Technische tekeningen  
Технические карточки

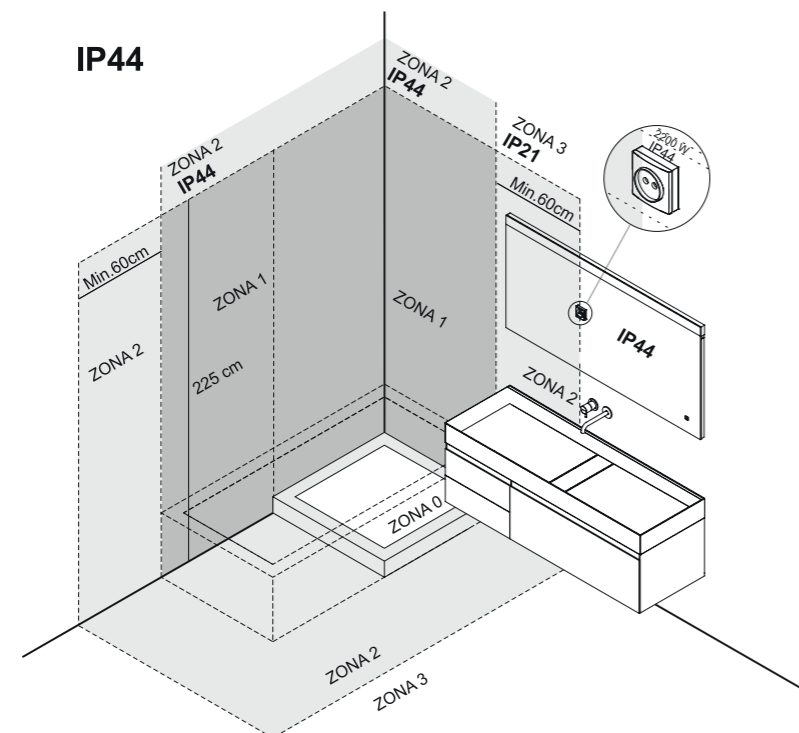
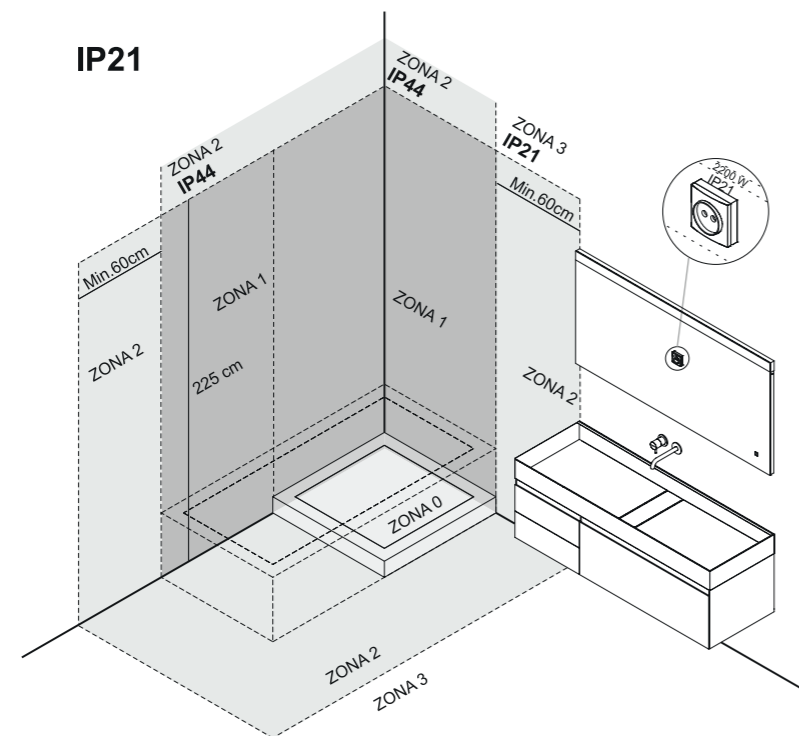

## SCHEDE DI INSTALLAZIONE

Data sheets  
Fiches techniques  
Technische Zeichnungen  
Technische tekeningen  
Технические карточки

## QUOTE POSIZIONAMENTO STAFFE A MURO

Wall bracket positioning heights / Cotes de positionnement mural des étriers / Montagemaße f. Wandhalterungen /  
Montagematen wandbeugels / Размеры для размещения настенных кронштейнов

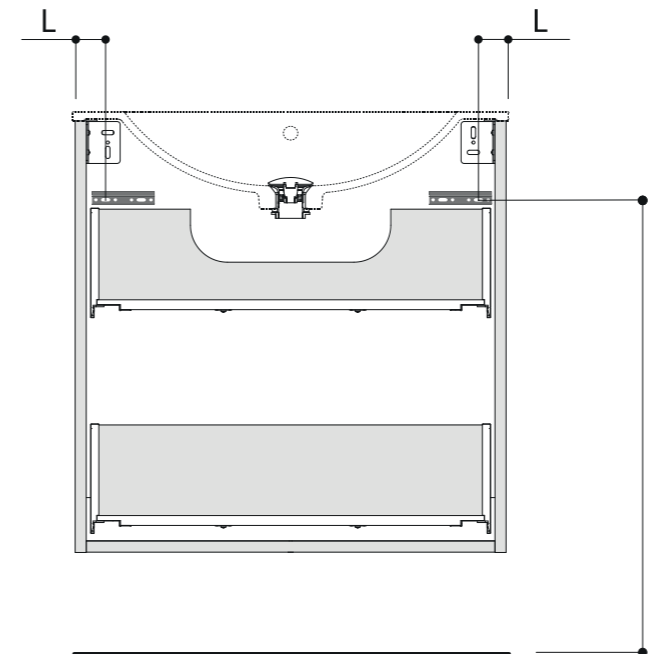

**In questa pagina due sezioni prospettiche di una base lavabo tipo, da considerarsi come modello per la lettura delle quote riportate nelle schede di installazione in questo capitolo.**

On this page, two perspective sections of a washbasin UNIT, to be considered as a model for reading the dimensions shown in the installation manuals in this chapter.

Sur cette page, deux sections en perspective d'un meuble sous vasque type, à considérer comme un modèle pour la lecture des dimensions présentées dans les fiches d'installation de ce chapitre.

Auf diese Seite finden Sie 2 Perspektiven Sektionen der Waschtischunterbauten als Sets, die Größen sehen Sie in den

Aufbauanleitungen in diesem Kapitel.  
Op deze pagina twee voorbeelden van een Wastafelonderbouwkast, te beschouwen als een model voor het aflezen van afmetingen die worden getoond in de installatiehandleidingen in dit hoofdstuk.

На этой странице образец для примера, чтобы рассмотреть все размеры, которые указаны в инструкциях по установке.

## QUOTE SCARICHI IDRAULICI

Waste positions / Cotes évacuations d'eau / Anschlussmaße / Maten afvoersystemen / Размеры для водослива

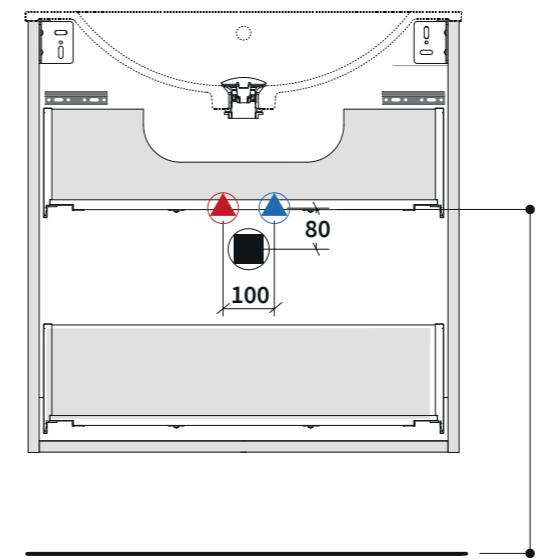

**SCHEDE DI INSTALLAZIONE**

Instruction manuals / Fiches d'installation / Aufbau/montage - anleitungen / Installatiehandleiding / инструкции по установке

**BASI + TOP CON LAVABO INTEGRATO SP. DA 1 A 2 CM (P. 46,5 / 53,5)**

base units + tops with integrated sink from 1cm to 2cm thick (d 46,4 cm / 53,5 cm) / meubles bas + plan avec vasque integree ep. de 1 a 2 cm (pr.46,5 / 53,5 cm) / waschtischunter-schranke + tops mit integriertem becken von stärke 1-2 cm (46,4cm / 53,5 cm) / onderbouwkasten + bladen met geïntegreerde wastafel; van 1 cm tot 2cm dik (d. 46,4 cm / 53,5 cm) / модульные элементы + столешницы с интегрированной раковиной толщиной 1 см — 2 см (глубина 46,4 см / 53,5 см)

**P1 MINERALGLOSS, P2 MINERALMATT SP. 1,5 CM - P. 46,5 / 53,5**

15

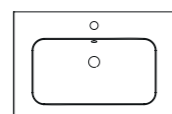

LINE 5429 / 5432

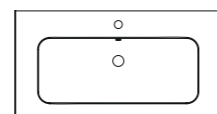

LINE 7029 / 7032

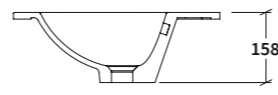

158

**Q ASTONE SP. 1,2 CM - P. 46,5 / 53,5**

12

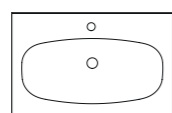

SOFT 6129 / 6136

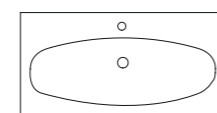

SOFT 8529 / 8536

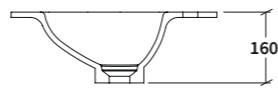

160

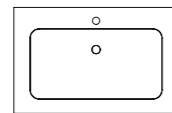

NY 5829 / 5834

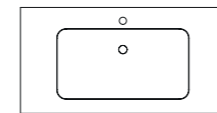

NY 6429 / 6434  
NY 7529 / 7534

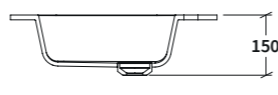

150

**X GRES SP. 2 CM - P. 46,5 / 53,5**

6  
20

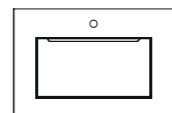

COVER 5026 / 5031

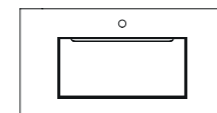

COVER 7026 / 7031

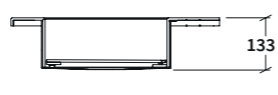

133

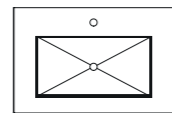

SLICE 5026 / 5031

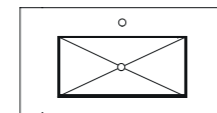

SLICE 7026 / 7031

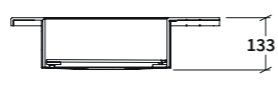

133

**S CRISTALLO SP. 1 CM - P. 46,5 / 53,5**

10

**S1** CRISTALLO LUCIDO - sp. 10 mm

**S2** CRISTALLO OPACO - sp. 10 mm

**S3** CRISTALLO LEVIGATO OPACO - sp. 10 mm

P. 465

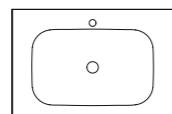

BOTTE 5029

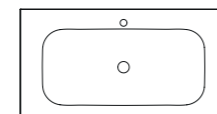

BOTTE 6729

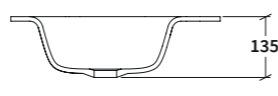

135

**CRISTALLO CERAMICO SP. 1,2 CM - P. 46,5 / 53,5**

12

**S6** CRISTALLO CERAMICO - sp. 12 mm

P. 535

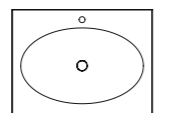

OVALE 5733

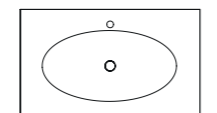

OVALE 6533 / 7533

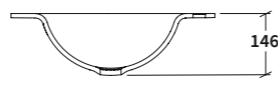

146

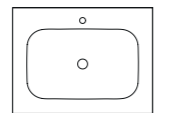

BOTTE 5231

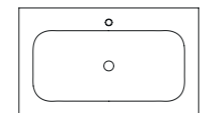

BOTTE 7231

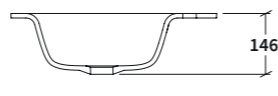

146

**BASI H.35**

Base units H. 35 / Bases H. 35 / Unterschranke H. 35 / kasten H. 35 / Основания H. 35

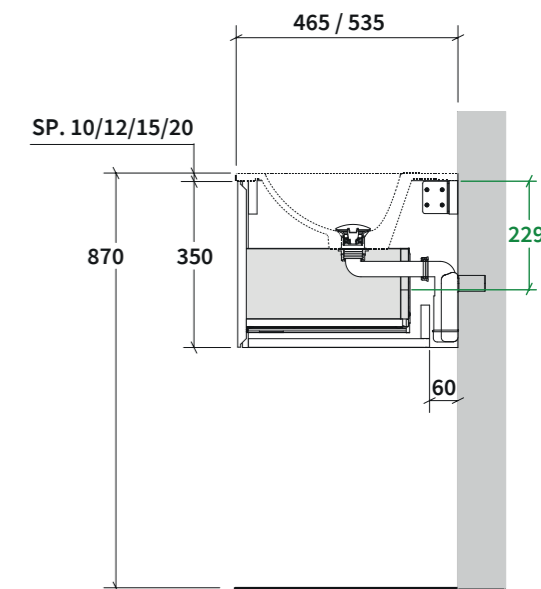
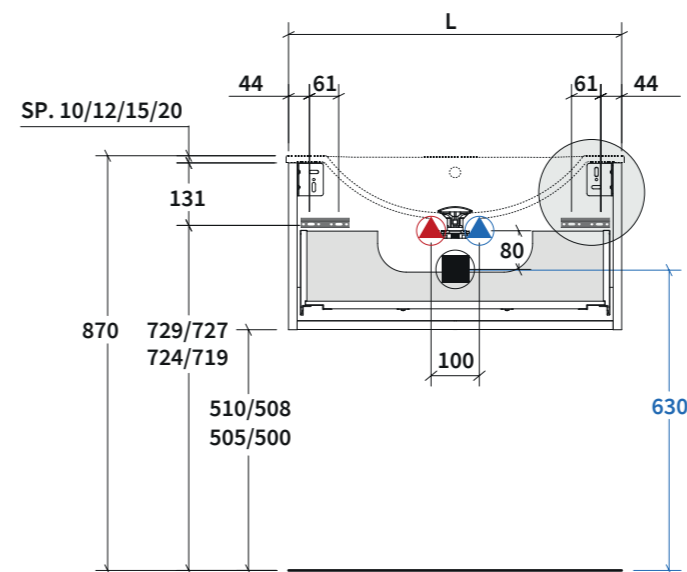

**BASI H.70**

Base units H. 70 / Bases H. 70 / Unterschranke H. 70 / kasten H. 70 / Основания H. 70

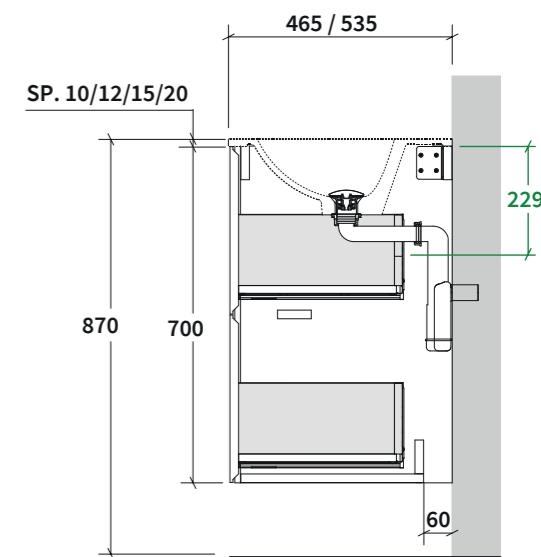
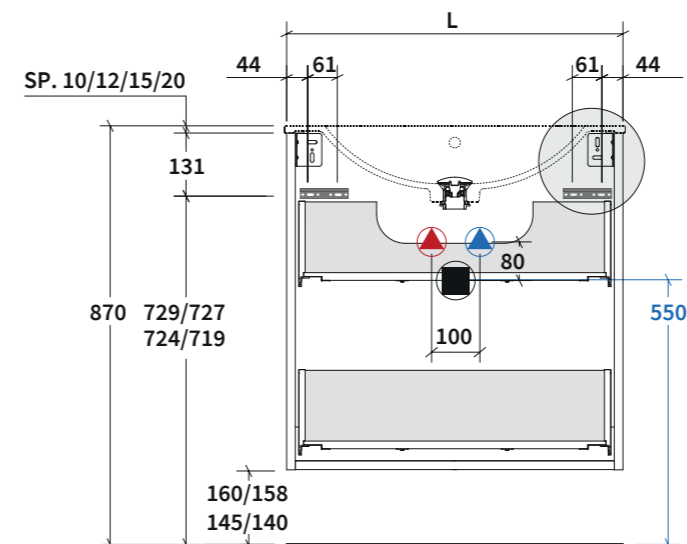

**Sifone consigliato**

Siphon recommended / Siphon recommandé /  
Empfohlener Siphon / Aanbevolen sifon /  
Рекомендуемый сифон  
COD. IS SI 2 € 50

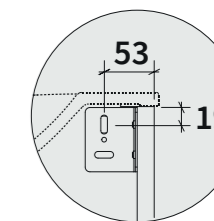
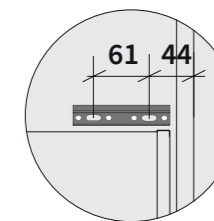

**SCHEDE DI INSTALLAZIONE**

Instruction manuals / Fiches d'installation / Aufbau/montage - anleitungen / Installatiehandleiding / инструкции по установке

**BASI + TOP SCATOLATI CON LAVABO INTEGRATO SP. 12 CM E 14 CM (P. 46,5 / 53,5)**

wash basin units + thicker tops with integrated sink from 12 cm to 14 cm (d 46,5 cm / 53,5 cm) / meubles bas + plan avec vasque integree ep.12 et 14 cm (pr.46,5 / 53,5 cm) / waschtischunterschränke + stärkere tops mit integriertem becken von stärke 12 - 14 cm (46,4cm / 53,5 cm) / wastafelonderbouwkasten + opgedikte bladen met geintegreerde wastafel van 12 tot 14 cm (d 46,5 cm / 53,5 cm) / модульные элементы + столешницы с интегрированной раковиной толщиной 12см — 14 см (глубина 46,4 см / 53,5 см)

**Q ASTONE SP. 12 CM - P. 46,5 / 53,5**

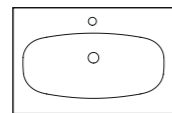

SOFT 6129 / 6136

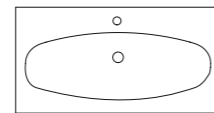

SOFT 8529 / 8536

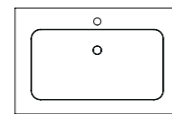
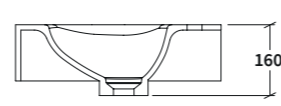

NY 5829 / 5834

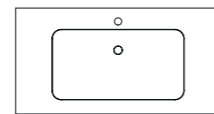

NY 6429 / 6434  
NY 7529 / 7534

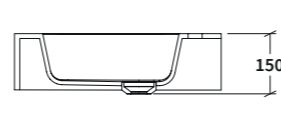

**X GRES SP. 14 CM - P. 46,5 / 53,5**

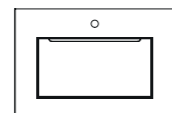
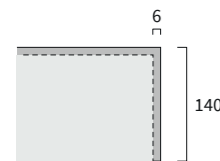

COVER 5026 / 5031

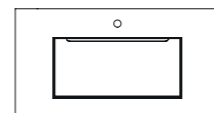

COVER 7026 / 7031

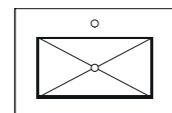
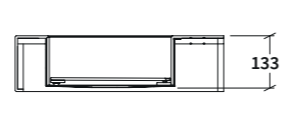

SLICE 5026 / 5031

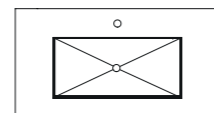

SLICE 7026 / 7031

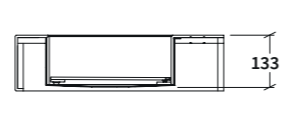

**BASI H.35**

Base units H. 35 / Bases H. 35 / Unterschränke H. 35 / kasten H. 35 / Основания H. 35

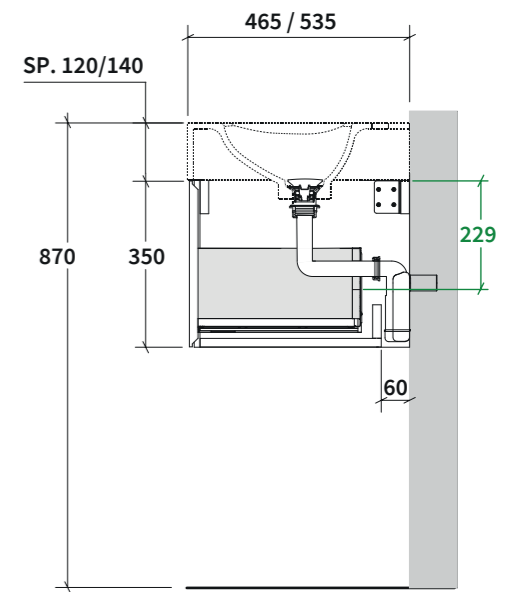
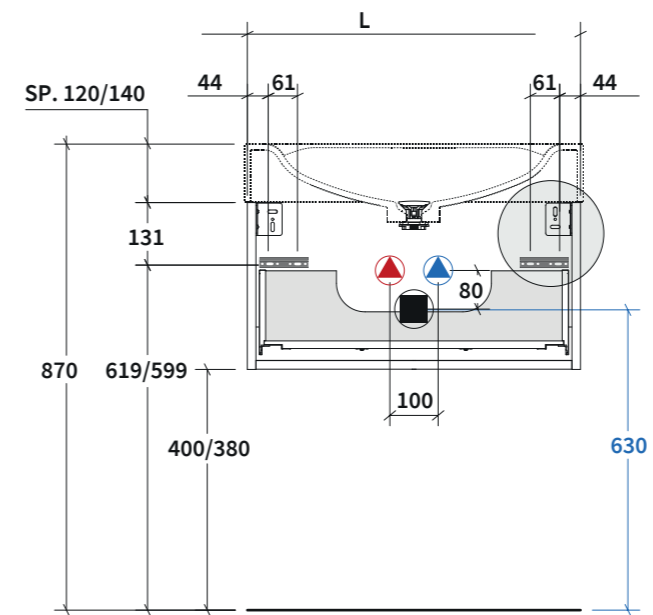

**BASI H.70**

Base units H. 70 / Bases H. 70 / Unterschränke H. 70 / kasten H. 70 / Основания H. 70

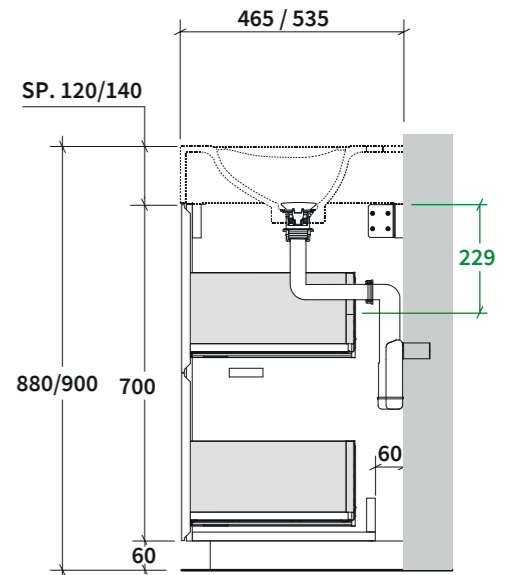
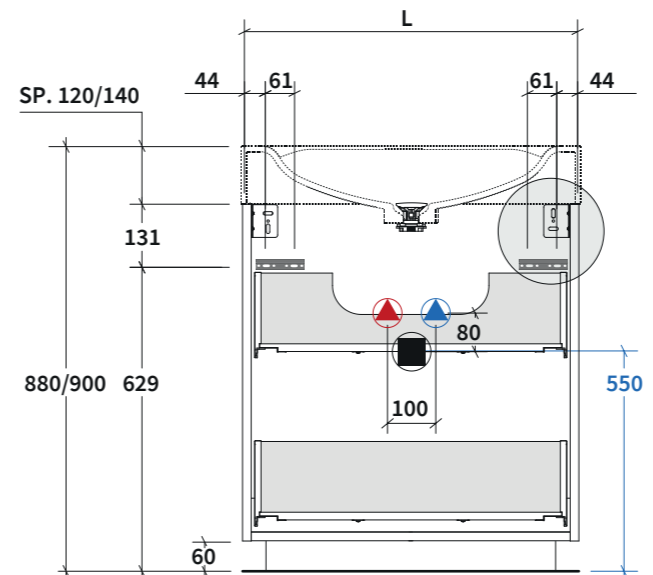

**Sifone consigliato**

Siphon recommended / Siphon recommandé /  
Empfohlener Siphon / Aanbevolen sifon /  
Рекомендуемый сифон

COD. IS SI 2 € 50

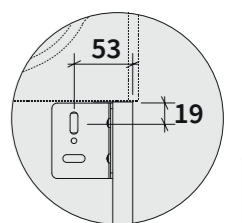
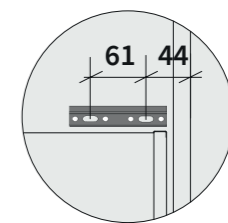



**SCHEDE DI INSTALLAZIONE**

Instruction manuals / Fiches d'installation / Aufbau/montage - anleitungen / Installatiehandleiding / инструкции по установке

**BASI + TOP CON LAVABO INTEGRATO SP. 12 CM E 14 CM (P. 46,5 / 53,5)**

wash basin units + thicker tops with integrated sink from 12 cm to 14 cm (d 46,5 cm / 53,5 cm) / meubles bas + plan avec vasque integree ep.12 et 14 cm (pr.46,5 / 53,5 cm) / waschtischunterschränke + stärkere tops mit integriertem becken von stärke 12 - 14 cm (46,4cm / 53,5 cm) / wastafelonderbouwkasten + opgedikte bladen met geintegreerde wastafel van 12 tot 14 cm (d 46,5 cm / 53,5 cm) / модульные элементы + столешницы с интегрированной раковиной толщиной 12см — 14 см (глубина 46,4 см / 53,5 см)

**Q ASTONE SP. 12 CM - P. 46,5 / 53,5**

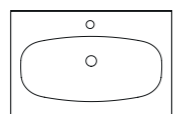
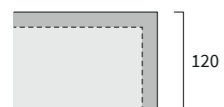

SOFT 6129 / 6136

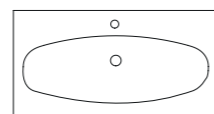

SOFT 8529 / 8536

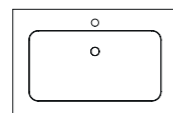
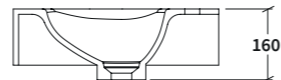

NY 5829 / 5834

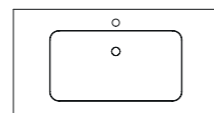

NY 6429 / 6434  
NY 7529 / 7534



**X GRES SP. 14 CM - P. 46,5 / 53,5**

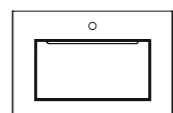
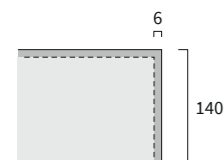

COVER 5026 / 5031

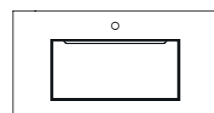

COVER 7026 / 7031

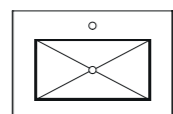
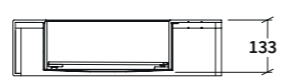

SLICE 5026 / 5031

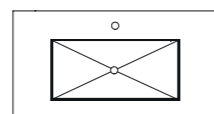

SLICE 7026 / 7031

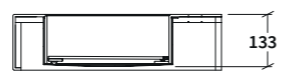

**BASI H.35**

Base units H. 35 / Bases H. 35 / Unterschränke H. 35 / kasten H. 35 / Основания H. 35

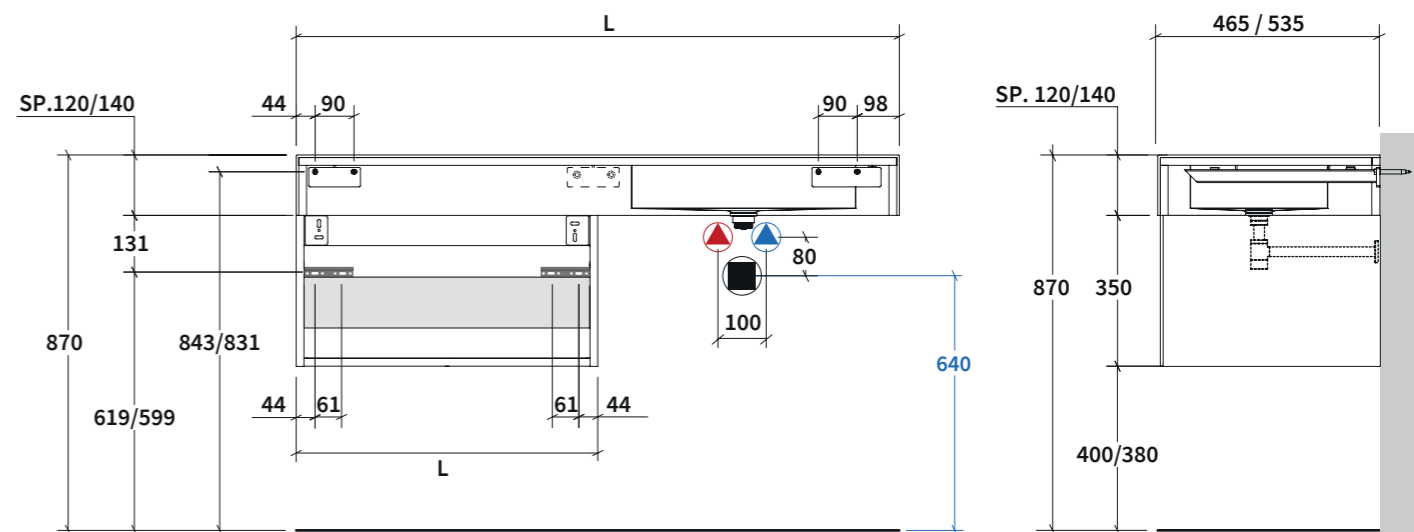

**BASI H.35**

Base units H. 35 / Bases H. 35 / Unterschränke H. 35 / kasten H. 35 / Основания H. 35

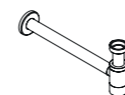
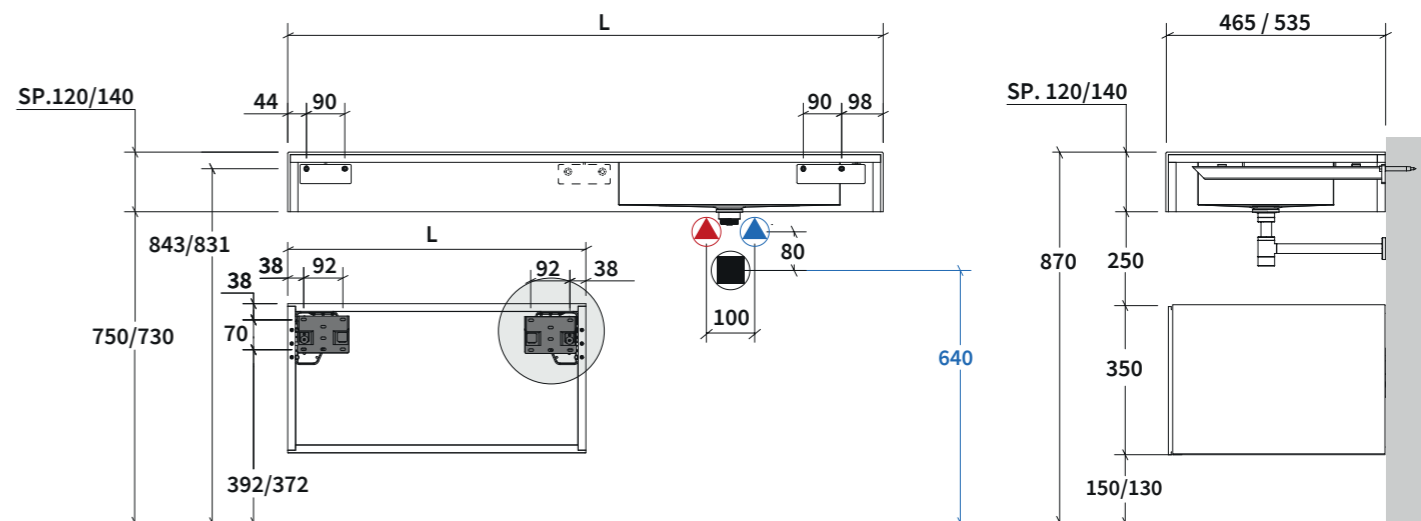

**Sifone consigliato**  
Siphon recommended / Siphon recommandé /  
Empfohlener Siphon / Aanbevolen sifon /  
Рекомендуемый сифон  
COD. ACS XASP € 190

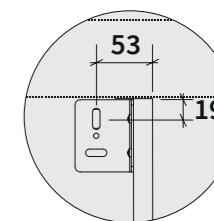
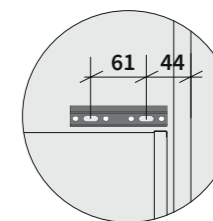
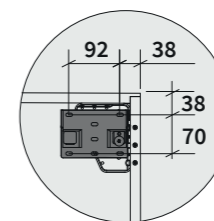

## SCHEDE DI INSTALLAZIONE

Instruction manuals / Fiches d'installation / Aufbau/montage - anleitungen / Installatiehandleiding / инструкции по установке

**BASI + LAVABI PLACE E PLACE CON (P. 46,5 / 53,5)**

wash basin units + place and place con washbasins / meubles bas + vasque place et place con (pr.46,5 / 53,5 cm) / waschtischunterschranke + place und place con / becken wastafelonderbouwkasten + place en place con / wastafels основания для раковины + place и place con раковины

**PLACE - LAVABO IN ASTONE E PIETRA NATURALE SP. 12 CM - P. 46,5 / 53,5**

Place - astone or natural stone washbasin h 12 cm - d 46,5 / 53,5 cm / Place - vasque en astone et pierre naturelle ep.12 cm - pr.46,5 / 53,5 cm / Place astone oder echtstein waschbecken 12 cm (46,5 / 53,5 cm) / Place - astone of natuursteen wastafel h. 12 cm - d 46,5 / 53,5 cm / Place — раковины из материала астон или натурального камня h 12 см — глубина 46,5 / 53,5 cm

**Q** ASTONE - sp. 120 mm**N** PIETRA - sp. 120 mm**Q** L. 450/700/900/1050/1115/1200/1250/1350/1400/1500/1550/1600/1800**N** L. 450/700/900/1050/1115/1200**PLACE CON - LAVABO IN ASTONE E PIETRA NATURALE SP. 12 CM - P. 46,5 / 53,5**

Place Con - astone or natural stone washbasin h 12 cm - d 46,5 / 53,5 cm / Place Con - vasque en astone et pierre naturelle ep.12 cm - pr.46,5 / 53,5 cm / Place Con - astone oder echtstein waschbecken 12 cm (46,5 / 53,5 cm) / Place Con - astone of natuursteen wastafel h. 12 cm - d 46,5 / 53,5 cm / Place Con — раковины из материала астон или натурального камня h 12 см — глубина 46,5 / 53,5 cm

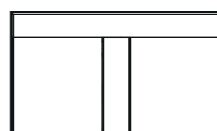
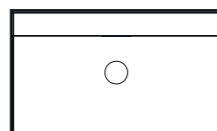
**Q** ASTONE - sp. 120 mm**N** PIETRA - sp. 120 mm**Q** L. 450/700/900/1050/1115/1200/1250/1350/1400/1500/1550/1600/1800**N** L. 450/700/900/1050/1115/1200**BASI H.35**

Base units H. 35 / Bases H. 35 / Unterschranke H. 35 / kasten H. 35 / Основания H. 35

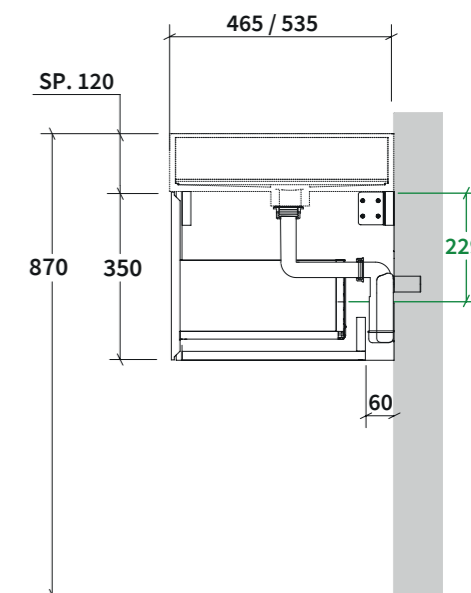
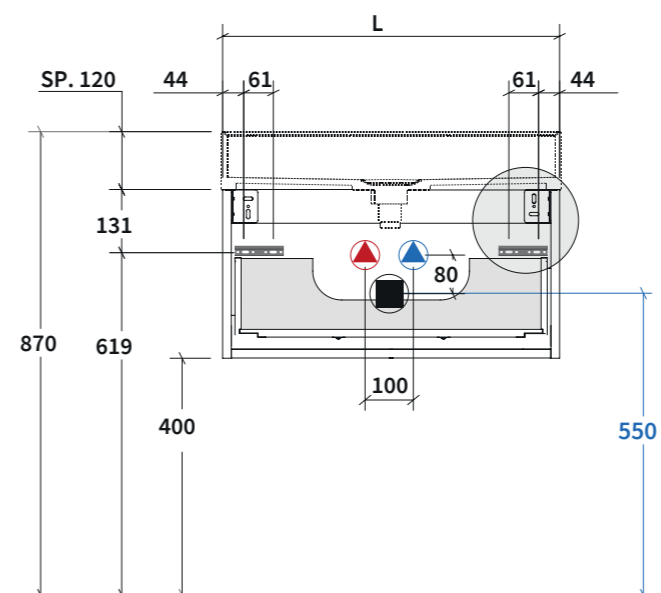
**BASI H.70**

Base units H. 70 / Bases H. 70 / Unterschranke H. 70 / kasten H. 70 / Основания H. 70

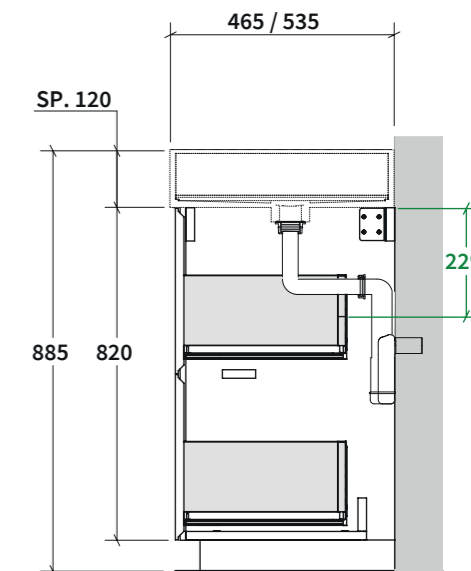
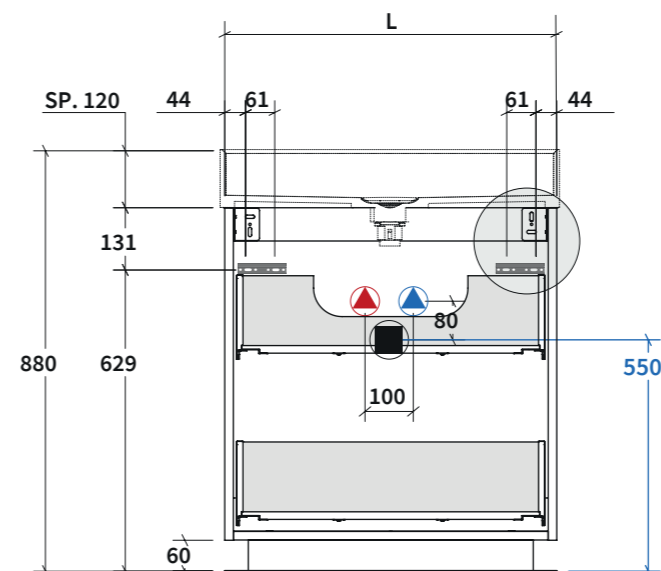
**Sifone consigliato**

Siphon recommended / Siphon recommandé / Empfohlener Siphon / Aanbevolen sifon / Рекомендуемый сифон

COD. IS SI 2 € 50

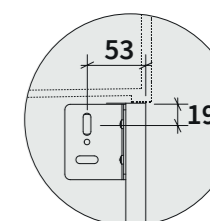
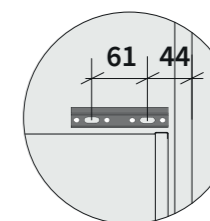

**SCHEDE DI INSTALLAZIONE**

Instruction manuals / Fiches d'installation / Aufbau/montage - anleitungen / Installatiehandleiding / инструкции по установке

**BASI 2 CASSETTI E 4 CASSETTI + LAVABI PLACE E PLACE CON (P. 46,5 / 53,5)**

2 horizontal drawers units and 4 drawers units + place and place con washbasins (d 46,5 / 53,5) / meubles bas 2 tiroirs horizontales et 4 tiroirs + vasques place et place con (pr.46,5 / 53,5 cm) / wtu 2 horizontale auszüge und 4 auszüge + place und place con waschbecken (46,5 / 53,5 cm) / kast met 2 laden en kast met 4 laden + place en place con wastafels (d 46,5 / 53,5) / основания с 2 выдвижными ящиками +4 выдвижных ящика с раковинами place и place con (глубина 46,5 / 53,5 cm)

**PLACE - LAVABO IN ASTONE E PIETRA NATURALE SP. 12 CM - P. 46,5 / 53,5**

Place - astone or natural stone washbasin h 12 cm - d 46,5 / 53,5 cm / Place - vasque en astone et pierre naturelle ep.12 cm - pr.46,5 / 53,5 cm / Place astone oder echtstein waschbecken 12 cm (46,5 / 53,5 cm) / Place - astone of natuursteen wastafel h. 12 cm - d 46,5 / 53,5 cm / Place — раковины из материала астон или натурального камня h 12 см — глубина 46,5 / 53,5 cm

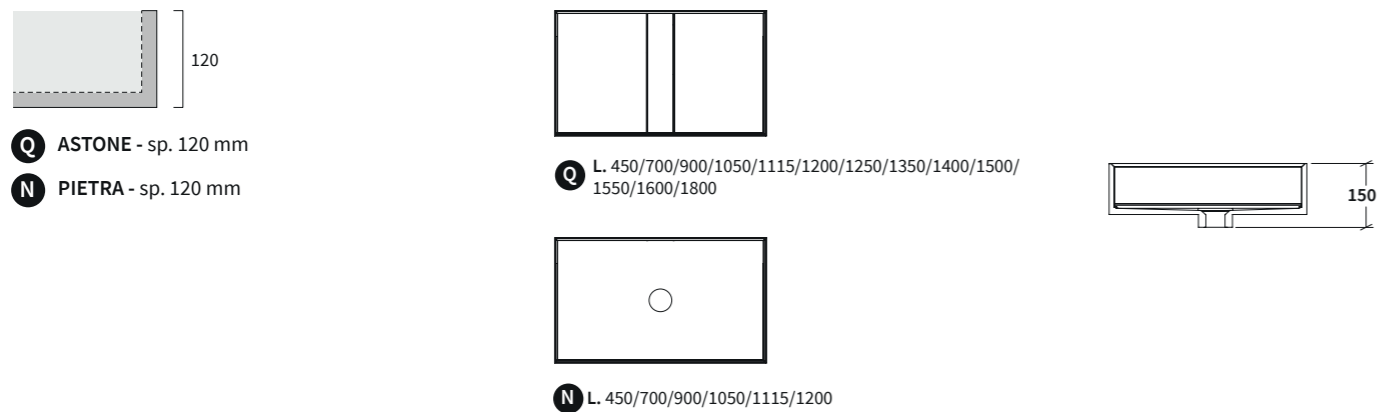

**PLACE CON - LAVABO IN ASTONE E PIETRA NATURALE SP. 12 CM - P. 46,5 / 53,5**

Place Con - astone or natural stone washbasin h 12 cm - d 46,5 / 53,5 cm / Place Con - vasque en astone et pierre naturelle ep.12 cm - pr.46,5 / 53,5 cm / Place Con - astone oder echtstein waschbecken 12 cm (46,5 / 53,5 cm) / Place Con - astone of natuursteen wastafel h. 12 cm - d 46,5 / 53,5 cm / Place Con — раковины из материала астон или натурального камня h 12 см — глубина 46,5 / 53,5 cm

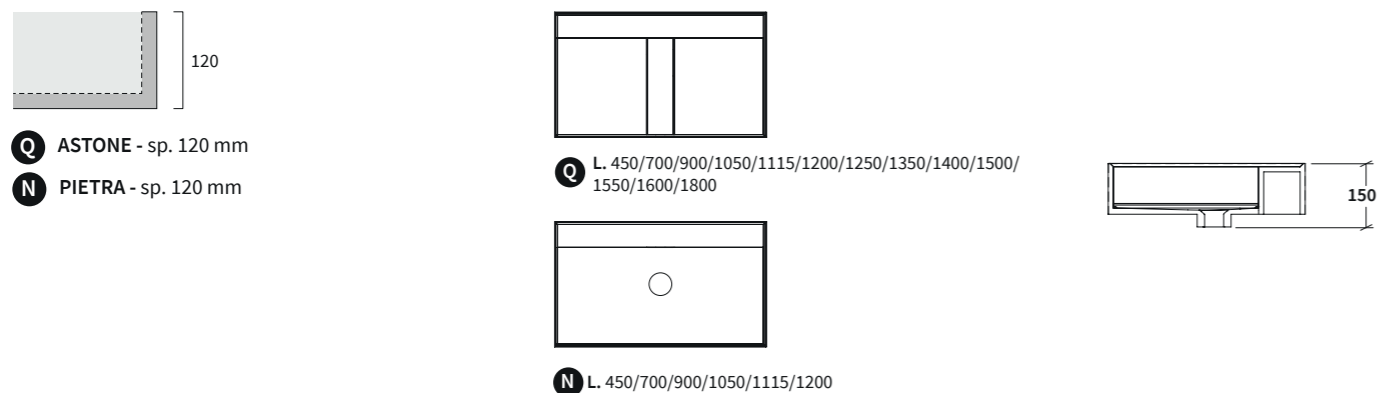

**BASI H.35**

Base units H. 35 / Bases H. 35 / Unterschranke H. 35 / kasten H. 35 / Основания H. 35

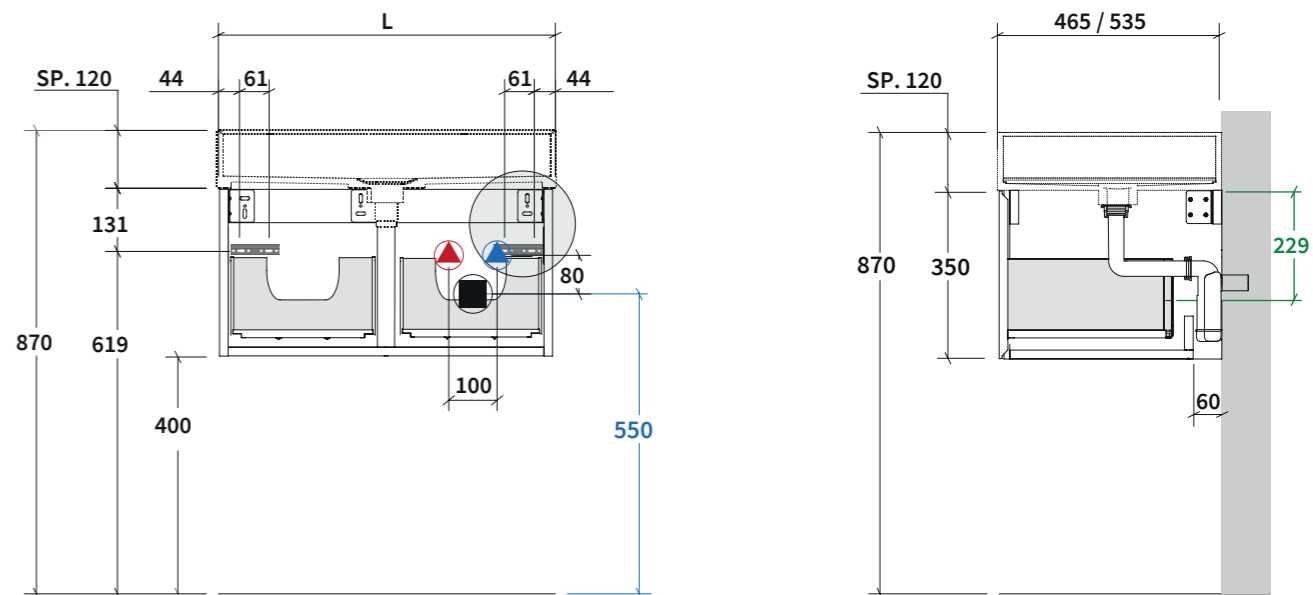

**BASI H.70**

Base units H. 70 / Bases H. 70 / Unterschranke H. 70 / kasten H. 70 / Основания H. 70

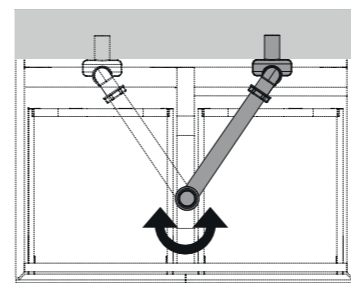
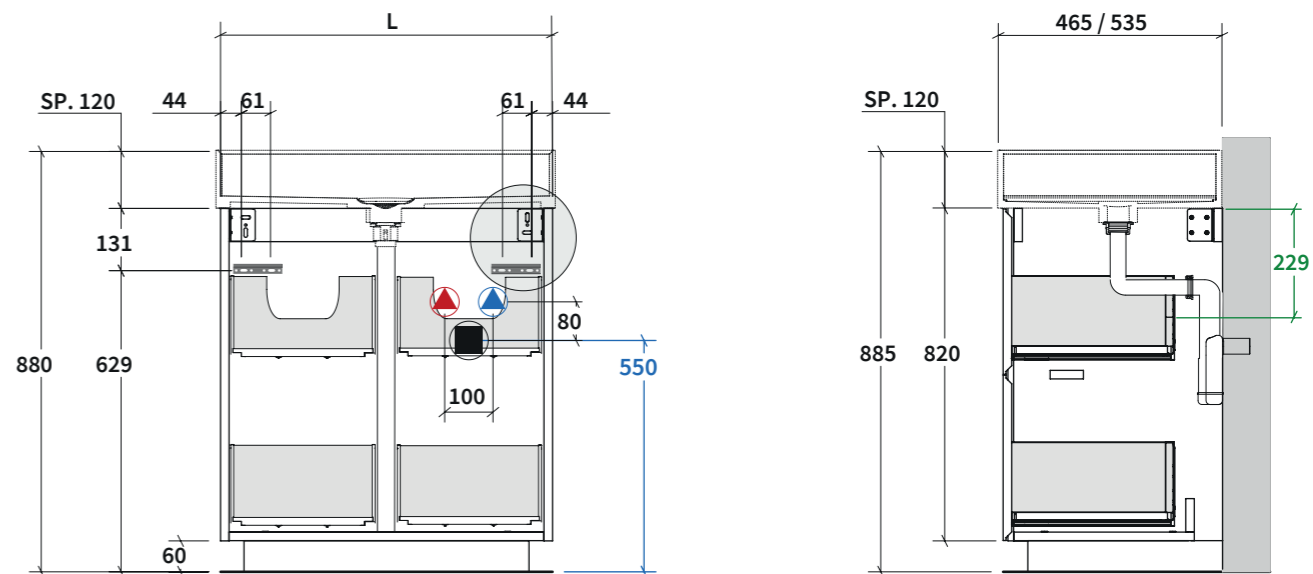

**Sifone consigliato**  
 Siphon recommended / Siphon recommandé /  
 Empfohlener Siphon / Aanbevolen sifon /  
 Рекомендуемый сифон  
 COD. IS SI 2 € 50

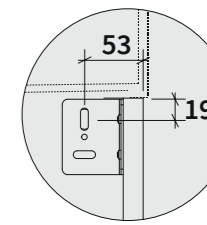
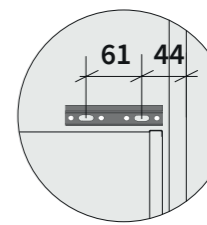

**SCHEDE DI INSTALLAZIONE**

Instruction manuals / Fiches d'installation / Aufbau/montage - anleitungen / Installatiehandleiding / инструкции по установке

**BASI + LAVABI EDGE (P. 46,5)**

base units + edge washbasins / meuble bas + vasques edge (pr.46,5 / 53,5 cm) / waschtischunterschranke + edge / waschtisch onderbouwkast + edge wastafels / модульные элементы + edge раковины

**Q EDGE - LAVABO IN ASTONE SP. 1,8 CM - P. 46,5**

□ 18

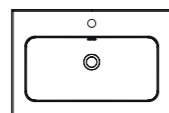

L. 70 CX

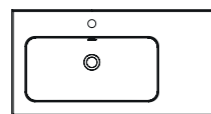

L. 90 SX

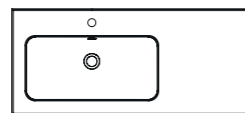

L. 105 SX

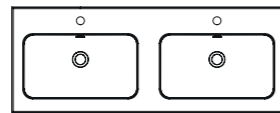

L. 120 2X



L. 140 2X

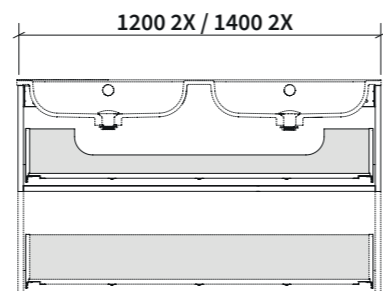
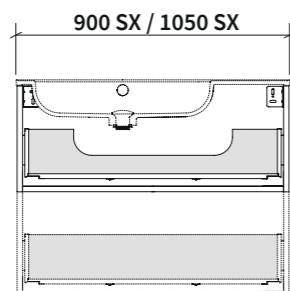
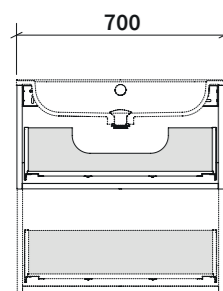
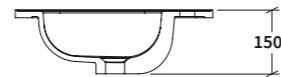

**BASI H.35**

Base units H. 35 / Bases H. 35 / Unterschranke H. 35 / kasten H. 35 / Основания H. 35

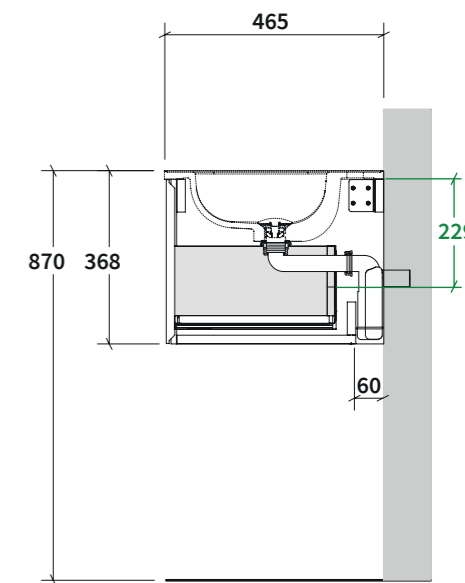
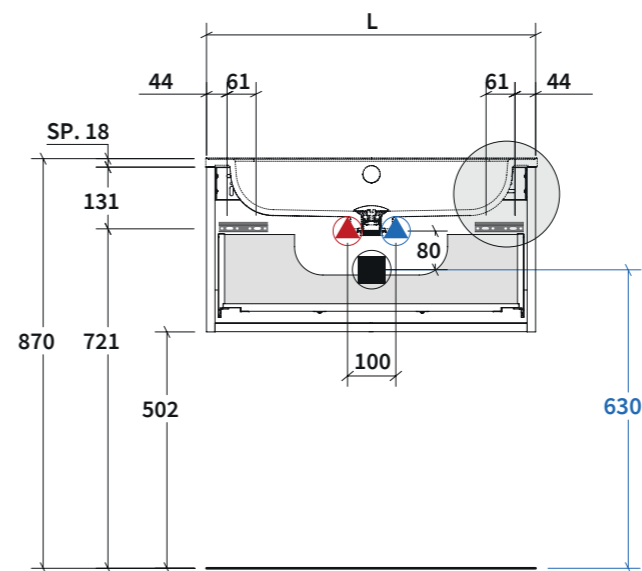

**BASI H.70**

Base units H. 70 / Bases H. 70 / Unterschranke H. 70 / kasten H. 70 / Основания H. 70

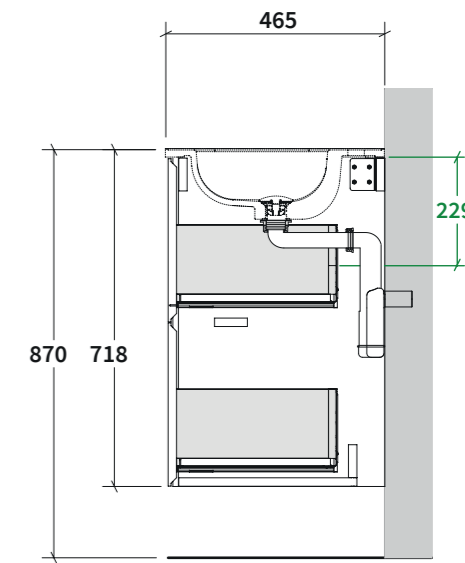
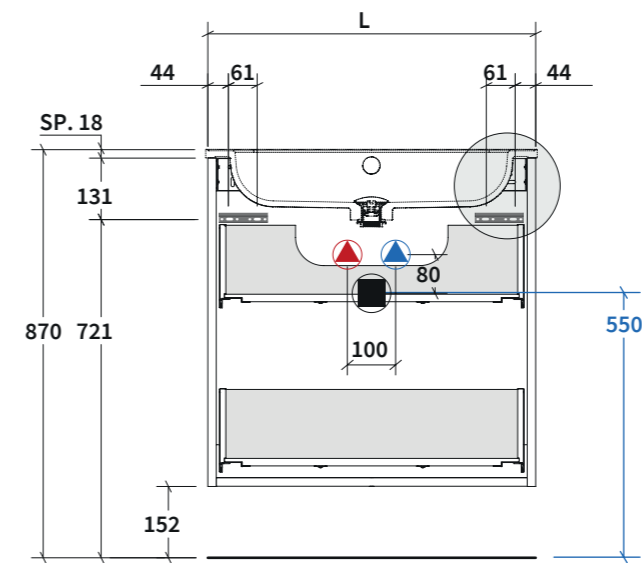

**Sifone consigliato**

Siphon recommended / Siphon recommandé / Empfohlener Siphon / Aanbevolen sifon / Рекомендуемый сифон

COD. IS S12 € 50

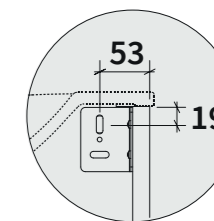
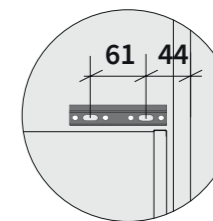



## SCHEDE DI INSTALLAZIONE

Instruction manuals / Fiches d'installation / Aufbau/montage - anleitungen / Installatiehandleiding / инструкции по установке

## LAVABI IN APPOGGIO + TOP SCATOLATI

leaning washbasins + thicker tops / vasques à poser + plan creux / aufsatzbecken + stärkere tops / opbouwastafels + opgedikte bladen / настольные раковины + столешницы с каркасом

## LAVABI APPOGGIO IN CERAMICA

Counter top ceramic wash basins / Lavabos à poser en céramique / Aufsatzbecken aus Keramik / Keramische opbouwastafels / Керамические накладные раковины

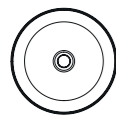

THIN R.40

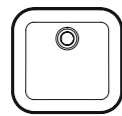

THIN L.40

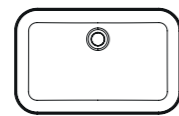

THIN L.60

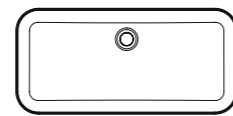

THIN L.80

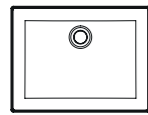

SQUARE L.50

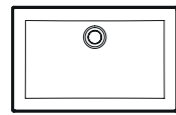

SQUARE L.60

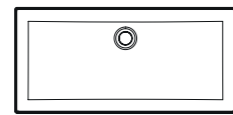

SQUARE L.80



125

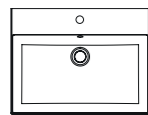

SQUARE02 L.40

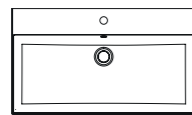

SQUARE02 L.40

## TOP



100

- F1** LEGNO SOLID - sp. 100 mm
- F2** LEGNO VINTAGE - sp. 100 mm

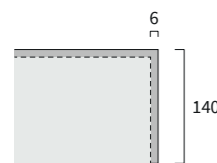

140

- X** GRES - sp. 140 mm



60

- B1** LACCATO OPACO - sp. 60 mm
- B2** LACCATO LUCIDO - sp. 60 mm
- E** LEGNO - sp. 60 mm

## P.465

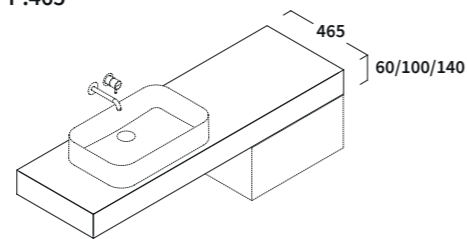

## LAVABI APPOGGIO COMPATIBILI SOLO CON RUBINETTERIA A MURO

Compatible worktop mounted wash basins only with wall mounted taps / Lavabos à poser compatibles uniquement avec robinets muraux / Passende Aufsatzbecken für Wandauslassarmaturen / Compatibele opbouwastafels Alleen met aan de muur gemonteerde kranen / Совместимые накладные раковины только в комбинации с настенным смесителем

## P.535

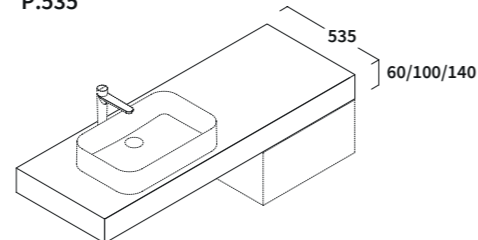

## BASI H.35

Base units H. 35 / Bases H. 35 / Unterschranke H. 35 / kasten H. 35 / Основания H. 35

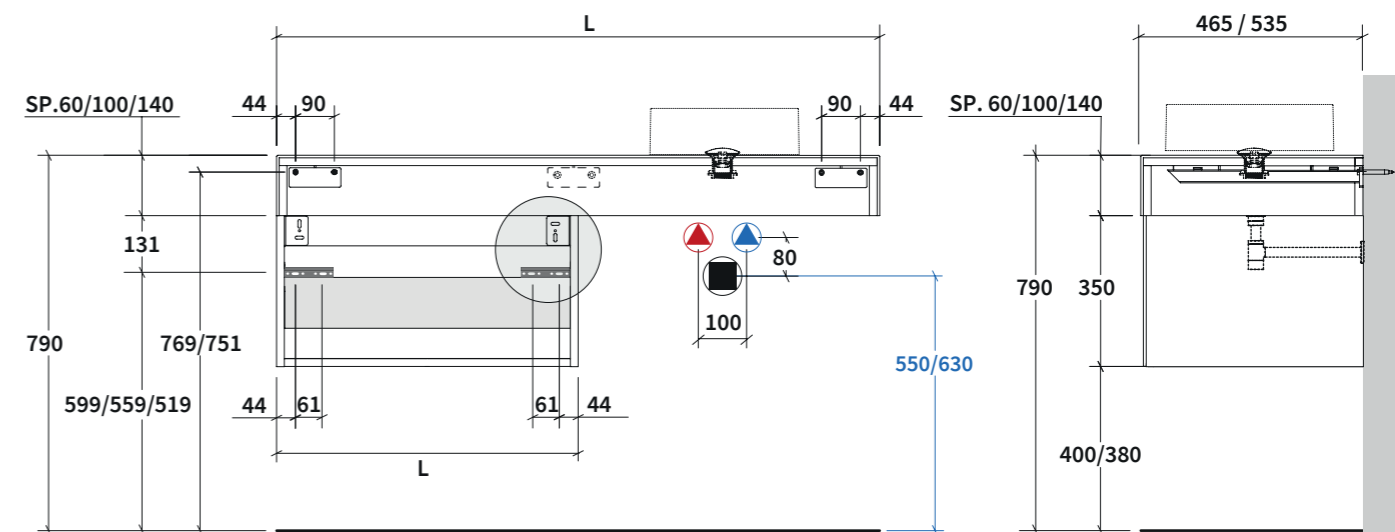

## BASI H.35

Base units H. 35 / Bases H. 35 / Unterschranke H. 35 / kasten H. 35 / Основания H. 35

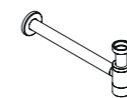
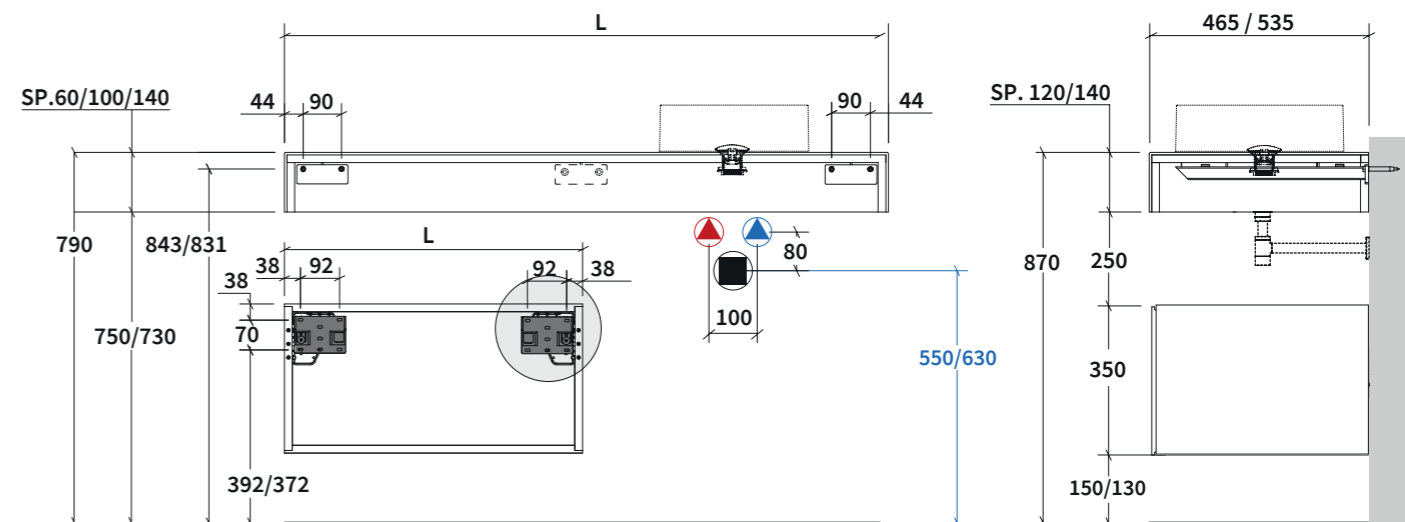

## Sifone consigliato

Siphon recommended / Siphon recommandé / Empfohlener Siphon / Aanbevolen sifon / Рекомендуемый сифон

COD. ACS XASP € 190

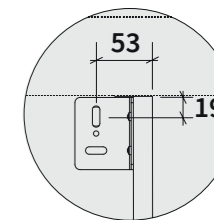
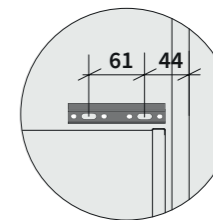
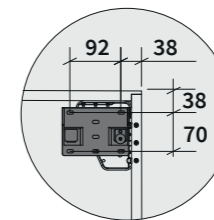

## SCHEDE DI INSTALLAZIONE

Instruction manuals / Fiches d'installation / Aufbau/montage - anleitungen / Installatiehandleiding / инструкции по установке

## LAVABI APPOGGIO IN CERAMICA + BASI CON TOP INTEGRATO

Leaning ceramic washbasins + wash basin units with integrated finish top / vasque à poser en céramique + meubles bas avec vasque intégrée / aufsatzbecken keramik + waschtischunterschranke mit integriertem top / orbouwwastafels keramiek + wastafelonderbouwkasten incl. afdekblad / настольные раковины + модульные элементы с интегрированным топом

## LAVABI APPOGGIO IN CERAMICA

Counter top ceramic wash basins / Lavabos à poser en céramique / Aufsatzbecken aus Keramik / Keramische orbouwwastafels / Керамические накладные раковины

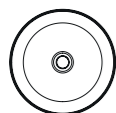

THIN D.40

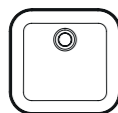

THIN L.40

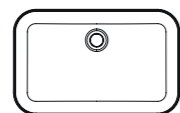

THIN L.60

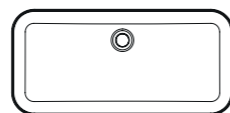

THIN L.80

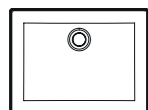

SQUARE L.50

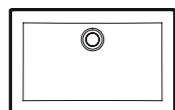

SQUARE L.60

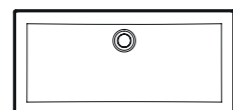

SQUARE L.80

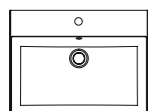

SQUARE 2 L.40

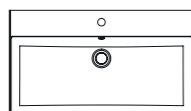

SQUARE 2 L.40



125

## BASIS CON TOP INTEGRATO H.35 E H.70

Units with integrated top h. 35 and 70 / Meubles bas avec plan intégré h. 35 et 70 / Einheiten mit integrierten H. 35 und 70 / Tops Kasten, compleet met geïntegreerde bladen h. 35 en 70 / Мебель в комплекте с интегрированной столешницей h. 35 и 70

## Al momento dell'ordine specificare la posizione e la distanza del foro lavabo.

At the moment of the order please specify the position and the distance of the sink hole from the top lateral side. / Lors de la commande, spécifier la position et la distance du trou de l'évier / Bitte geben Sie bei Bestellung an wo das Becken ist und wie der Ausschnitt gemacht werden soll / Op moment van bestellen s.v.p. positie van de wastafel en hartafstand van afvoer tot zijkant blad aangeven middels een tekening. / Укажите, пожалуйста, при заказе расположение раковины и необходимые расстояния до отверстия

## Lavabo centrale

Central hole / Vasque centrale / Zentraler Ausschnitt / Gecentreerde uitsparing / Раковина в центре

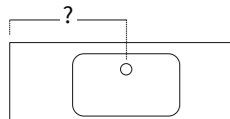
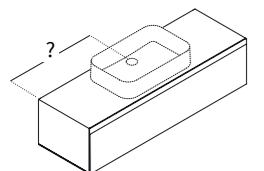

## Lavabo sinistra

LH washbasin / Vasque gauche / LH Becken / Waskom links / Раковина слева

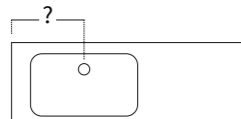
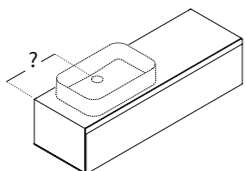

## Lavabo destra

RH washbasin / Vasque droite / RH Becken / Waskom rechts / Раковина справа

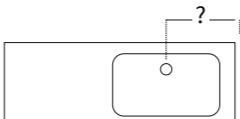
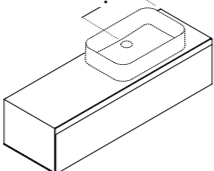

## Lavabo doppio

Double washbasin / Double vasque / Doppelwaschbecken / Dubbele waskom / Двойная раковина

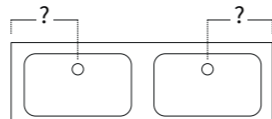
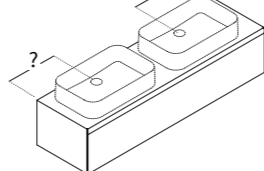

## COPRISIFONE

Per i vani giorno, basi 1 cassetto + 1 vano giorno e 1 vano giorno + 1 cassetto abbinare il copri sifone in finitura.

SIPHON COVER - Open units and 1 drawer + 1 open space units can be combined with siphon cover (with the same finish of furnishing) / PLAQUE CACHE SIPHON - Pour niches ouvertes, meubles bas 1 tiroir + 1 niche ouverte et 1 niche ouverte + 1 tiroir, c'est possible combiner la plaque cache siphon en finition / SYPHONABDECKUNG - offenes Fach und 1 Auszug Offene Fächer können mit den Siphonabdeckungen im selben Finish wie die Möbel kombiniert werden / Sifonkap - Open units en 1 lade + open unit kunnen worden gecombineerd met een sifonkap (in dezelfde afwerking als het meubel) / ЗАЩИТА СИФОНА: Основания с 1 ящиком и 1 открытым элементом могут быть дополнены защитным колпаком для сифона (в той же отделке, что и мебель)

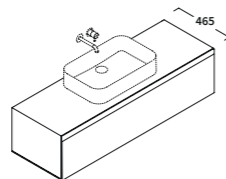
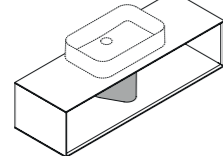
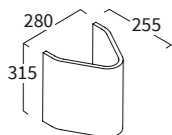

## LAVABI APPOGGIO COMPATIBILI:

Compatible worktop mounted wash basins / Lavabos à poser compatibles / Passende Aufsatzbecken / Compatibele orbouwwastafels / Совместимые накладные раковины

THIN D. 40  
THIN L. 40  
THIN L. 60  
THIN L. 80SQUARE L. 50  
SQUARE L. 60  
SQUARE L. 80

## BASIS H.35

Base units H. 35 / Bases H. 35 / Unterschranke H. 35 / kasten H. 35 / Основания H. 35

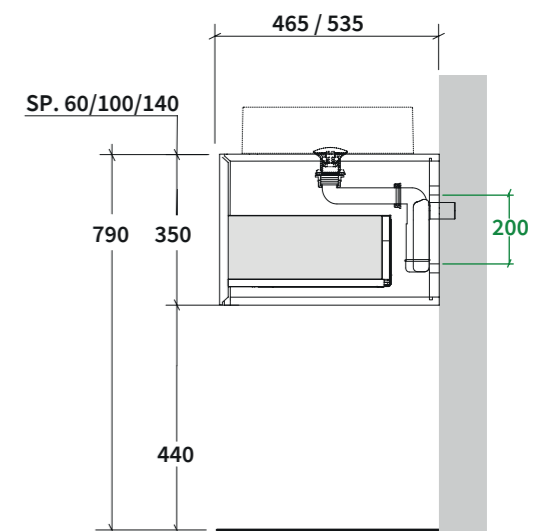
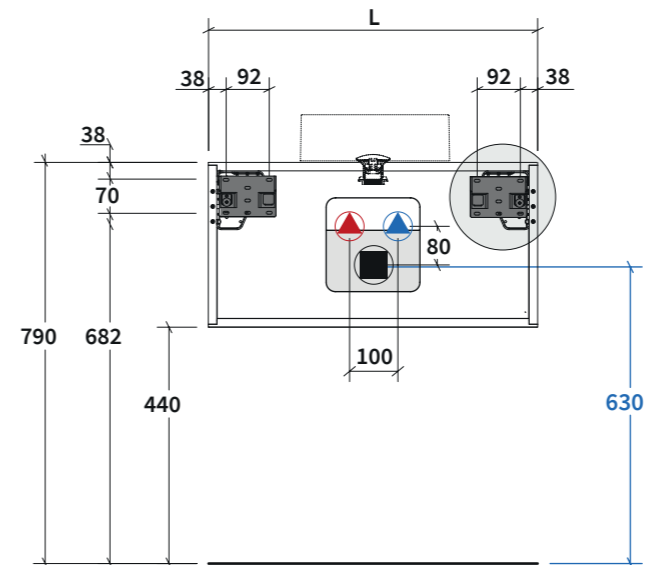

## BASIS H.70

Base units H. 70 / Bases H. 70 / Unterschranke H. 70 / kasten H. 70 / Основания H. 70

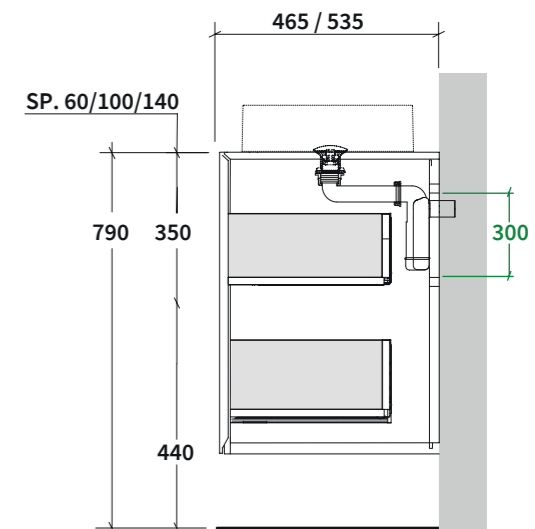
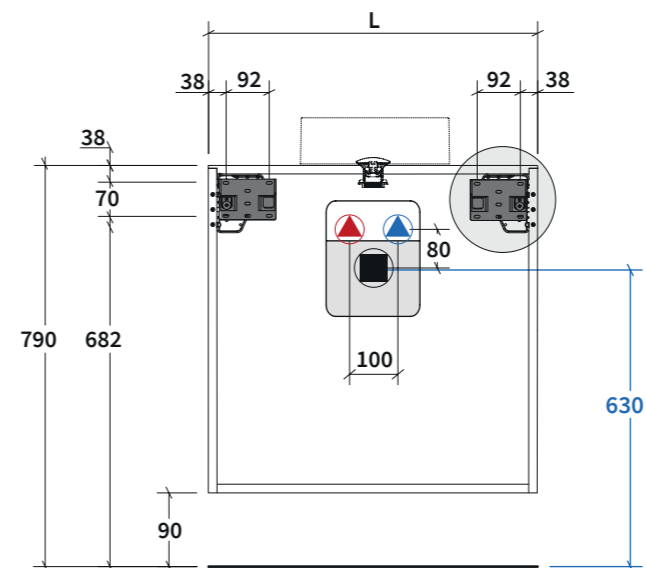

## Sifone consigliato

Siphon recommended / Siphon recommandé / Empfohlener Siphon / Aanbevolen sifon / Рекомендуемый сифон

COD. IS SI 2 € 50

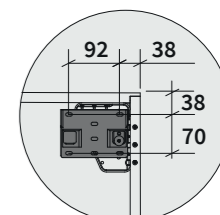

### FINITURE ARREDI E TOP

Unit and top finishes  
 Finitions mobilier et plans  
 Verarbeitungen der Möbel und Platten  
 Afwerkingen meubels en wastafelbladen  
 Отделки мебели и столешниц

#### B1 Laccati opachi

Matt lacquers / Laqués mats / Matt lackiert / Mat gelakt / Матовая лакировка

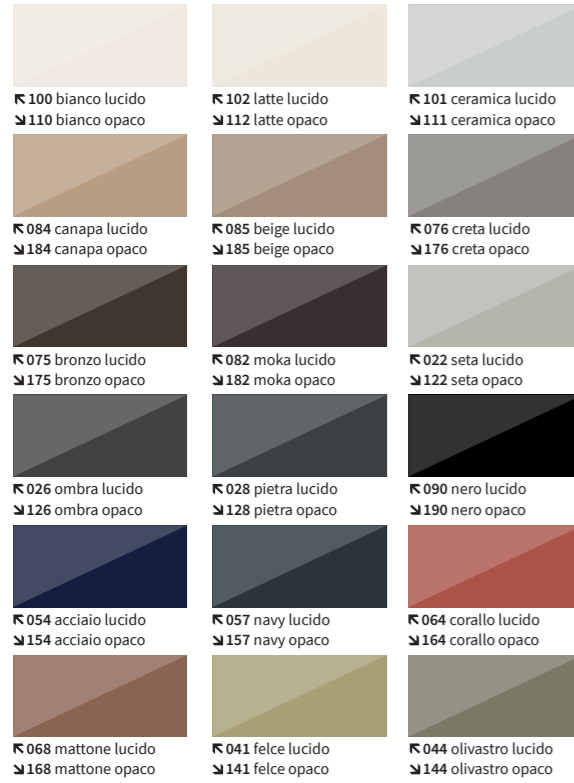

#### B2 Laccati lucidi

Gloss lacquers / Laqués brillants / Glänzend lackiert n/ Glanslak / гляцевая лакировка

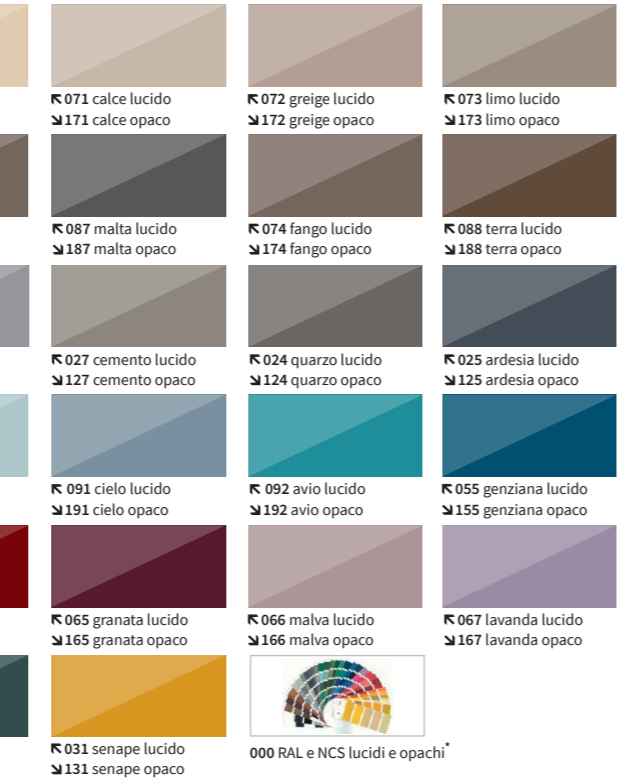

#### E Legno

Wood finishing colours / Bois / Holz / Hout / Дерево



#### E Legno laccato

Lacquered wood finish colour / Bois laqué / Lackiertes Holz / Gelakt Hout / Лакированная древесина



### FINITURE ARREDI E TOP

Unit and top finishes  
 Finitions mobilier et plans  
 Verarbeitungen der Möbel und Platten  
 Afwerkingen meubels en wastafelbladen  
 Отделки мебели и столешниц

#### F1 Legno solid

Legno solid finishes

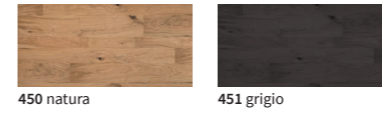

#### F2 Legno vintage

Legno vintage finishes



#### Q Astone®

Astone®



#### P1 Mineralgloss

Mineralgloss



White gloss

#### P2 Mineralmatt

Mineralmatt

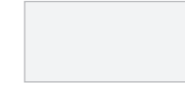

Matt white

#### S6 Cristallo ceramico

Ceramic glass / Verre céramique / Keramik Glass / keramisch glas / Керамическое стекло



#### S1 Cristallo lucido

Polished crystal glass / Verre brillant / Glas, glänzend / Glanzend glas / гляцевое стекло



C 100 bianco lucido  
 C 110 bianco opaco  
 L 110 bianco levigato

#### S2 Cristallo opaco

Matt crystal glass / Verre mat / Glas, matt / Mat glas / Матовое стекло



C 101 ceramica lucido  
 C 111 ceramica opaco  
 L 111 ceramica levigato

#### S3 Cristallo levigato opaco

Smooth crystal glass / Verre poli / Glas, schiefereoptik / Gepolijst glas / Шлифованное стекло



C 072 greige lucido  
 C 172 greige opaco  
 L 172 greige levigato

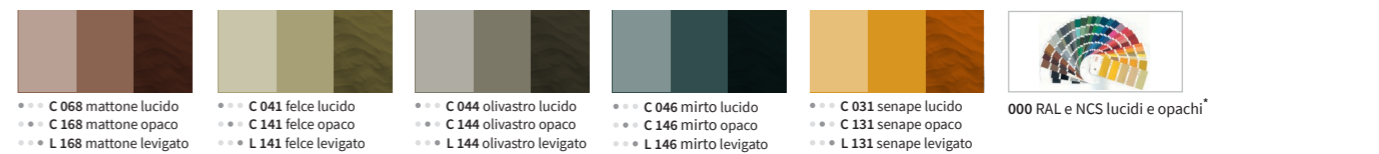
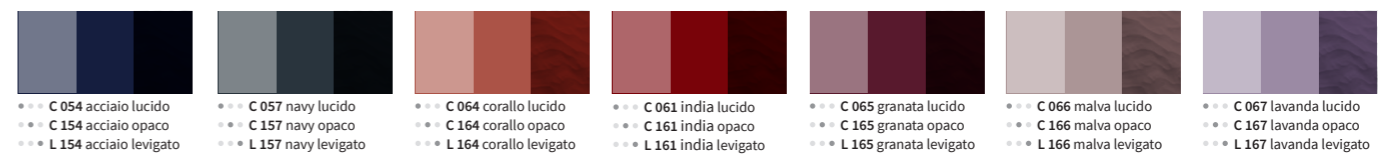
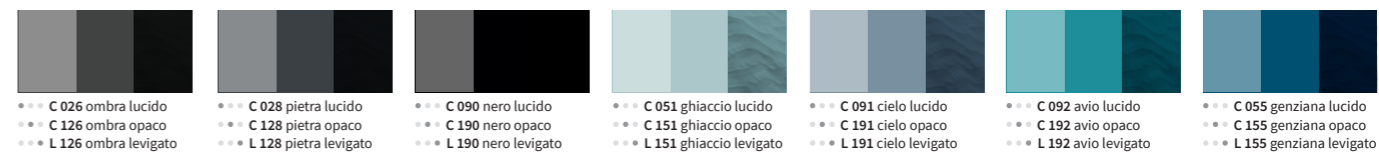
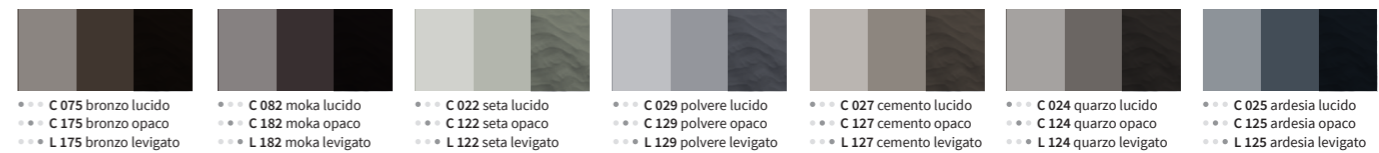

\* Maggiorazione per finitura RAL/NCS lucidi e opachi a campione € 110 a composizione / Extra charge for RAL/NCS gloss or matt finish according to the range: € 110 per layout

#### NOTA / NOTE

- Per l'identificazione esatta delle finiture, far riferimento alle palette campioni colore.
- To clearly identify the right finish, please refer to the colour samples palette.
- I codici con suffisso C / L, identificano le finiture cristallo in abbinamento alle finiture laccate arredi - ATTENZIONE: laccando superfici diverse (arredi, top, specchiere), eventuali differenze di tono non sono da considerarsi motivo di contestazione.
- Our codes with C / L suffix indicate glass finishing matching with furnishings lacquer finishing - ATTENTION: by lacquering different materials (furniture, tops, mirrors) any shade difference cannot be considered valid for complaints.

**FINITURE ARREDI E TOP**

Unit and top finishes  
 Finitions mobilier et plans  
 Verarbeitungen der Möbel und Platten  
 Afwerkingen meubels en wastafelbladen  
 Отделки мебели и столешниц

**X Gres**  
 Stoneware / Grès / Steinzeug / Gres / Керамика

**K Gres a spessore**  
 Full-body gres / Grès pleine masse / Steinzeug dick / Full body gres / Керамика увеличенной толщ.

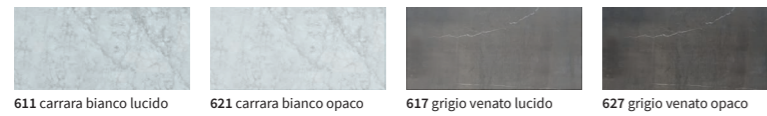
**N Pietra naturale**  
 Natural stone
**FINITURE ARREDI E TOP**

Unit and top finishes  
 Finitions mobilier et plans  
 Verarbeitungen der Möbel und Platten  
 Afwerkingen meubels en wastafelbladen  
 Отделки мебели и столешниц

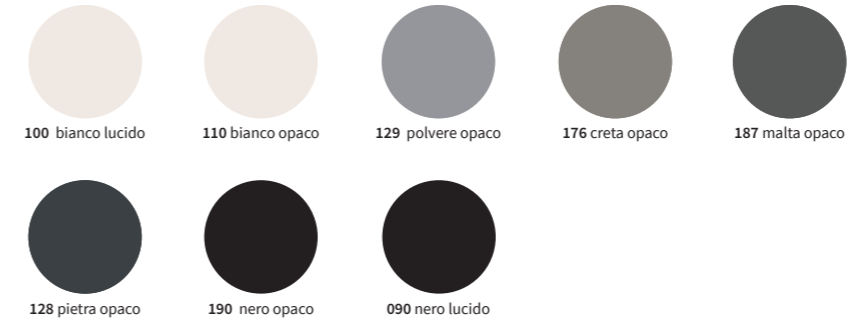
**R Colori ceramica disponibili\***  
 Available ceramic colours, finitions céramique disponibles, erhältliche Keramik Farben, verkrijgbare kleuren keramiek, Доступные цвета для керамики
**\* ATTENZIONE:**

I piani ceramici e gli arredi sono laccati con lo stesso grado di colore. Tuttavia trattandosi di due materiali differenti (ceramica ed MDF) i due toni di colore potrebbero risultare non perfettamente identici. Per questo motivo eventuali differenze di colore tra lavabo ed arredo non potranno essere considerate oggetto di contestazione.

**\* WARNING:**

The ceramic washbasins and the furnishings are lacquered with the same tone of color. However, even if ordered with the same color, two different materials such as ceramic and mdf can look slightly different. For this reasons eventual differences in colors between the washbasins and the furnishings will not be accepted as a claim.





**BERLONI** BAGNO

**BERLONI BAGNO SRL**

Via G. di Vittorio, 1 - 61034 Fossombrone (PU)

T. +39 0721 725523 - F. +39 0721 725496

[info@berlonibagno.com](mailto:info@berlonibagno.com)